

УРАНИЧЕСКАЯ АСТРОЛОГИЯ

2005

Данная книга является первым учебником техник Гамбургской школы на русском языке, содержащим множество уникальных и эффективных астрологических методик. Для их освоения достаточны (и необходимы) знания основ классической астрологии.

Гамбургская школа астрологии – это система новаторских астрологических методов, базирующаяся на разработках немецкого астролога Альфреда Витте (1878–1941) и его единомышленников.

В гитлеровское время Свод правил был запрещён за содержащиеся в нём неудобные для правительства формулировки–связки: неспособность к руководству, крушение власти и т.п. Во время войны школа перестала существовать, ведущие астрологи оказались под арестом. После Второй Мировой войны издательство и Общество по изучению Астрологии было восстановлено. Немецким астрологам оказали огромную поддержку работы известного швейцарского психолога Карла Юнга, прекрасно знавшего астрологию.

С целью изучения наследия А.Витте его учениками и соратниками: Вильгельмом Бекманном, Конрадом Хеллбергом, Германом Лефельдтом, Карлом Перхом, Гербертом Пауэльсом, Людвигом Рудольфом, Гейнцом Шлагхекке, Вильмсом Шахтом был основан Союз Астрологов Гамбургской школы («Astrologische Studiengesellschaft Hamburger Schule»).

СОДЕРЖАНИЕ

Введение	4
История Гамбургской школы	5
Планеты	7
Личные точки	11
Гороскоп как структура мироздания	13
Расчет гороскопа	14
360–градусный диск	16
Система домов Гамбургской школы	17
Отраженные дома	20
Интерпретация факторов в домах	25
I Дом Ω – \mathcal{L}	25
II Дом \mathcal{M} – Ψ	27
III Дом \mathcal{X} – \mathcal{P}	28
IV Дом \mathcal{C} – \mathcal{C}	30
V Дом \mathcal{Z} – \mathcal{Z}	31
VI ДОМ \mathcal{H} – \mathcal{F}/\mathcal{P}	33
VII Дом \mathcal{Y} – \mathcal{M}/\mathcal{A}	34

VIII Дом $\Upsilon - \text{D}/\text{Ф}$	36
IX Дом $\text{II} - \text{♀}/\text{♃}$	37
X Дом $\text{☿} - \text{♀}/\text{♁}$	39
XI Дом $\text{♁} - \text{☉}/\text{♂}$	41
XII Дом $\text{♁} - \text{♀}$	42
Орбисы 44	
90–градусный диск	44
Карты гармоник	45
Вторая гармоника (180°)	46
Шестая гармоника (60°)	46
Седьмая гармоника (51°25'43")	47
Восьмая гармоника (45°)	48
Девятая гармоника (40°)	48
Десятая гармоника (36°)	49
Одиннадцатая гармоника (32°43'38")	49
Двенадцатая гармоника (30°)	50
Тринадцатая гармоника (27°41'32")	51
Четырнадцатая гармоника (25°41'9")	51
Пятнадцатая гармоника (23°58'24")	51
Шестнадцатая гармоника (22°30')	51
Двадцатая гармоника (18°)	52
Двадцать четвертая гармоника (15°)	52
Двадцать пятая гармоника (14°24')	52
Двадцать седьмая гармоника (13°20')	53
Планетные картины	53
Полусуммы	54
Чувствительные точки	55
Солнечные уравнения	59
Диск 22°30'	61
Ураническая Мандала	63
Склонения	67
Прогнозирование	69
Метод дирекций	71
Метод прогрессий	73
Солнечные обращения	75
Транзиты	75
Мунданная астрология	80
Гороскоп новолуния	80
Трагедия возле Иркутска	82
Астрология перемещений	85
Ректификация	89

Интерпретация полусумм	95
WI	95
MC	113
AS	128
SO	143
MO	156
KN	170
ME	179
VE	192
MA	201
JU	211
SA	218
UR	227
NE	234
PL	240
CU	245
HA	250
ZE	254
KR	257
AP	259
AD	261
VU	262
Приложение 1. Некоторые чувствительные точки, используемые в Гамбургской школе	263
Семья (Дом)	263
События	265
Профессии, Наука, Деятельность	267
Медицина, Здоровье	270
Психологические Характеристики	273
Эзотерика, Религия	276
Политика и Экономика	278
Приложение 3 Анатомическое соответствие градусов Зодиака	280
ОВЕН	280
ТЕЛЕЦ	281
БЛИЗНЕЦЫ	282
РАК	282
ЛЕВ	283
ДЕВА	284
ВЕСЫ	285
СКОРПИОН	286
СТРЕЛЕЦ	287
КОЗЕРОГ	288
ВОДОЛЕЙ	289
РЫБЫ	290
Литература	290

Введение

Астрология, как и другие науки, должна развиваться, принимая формы, соответствующие духу времени. Сейчас в распоряжении астрологов имеются огромные базы данных рождений выдающихся людей, сверхточные алгоритмы вычислений положения небесных тел, все возрастающие вычислительные мощности персональных компьютеров. Но стали ли консультации астрологов более глубокими, а прогнозы более точными? Я думаю, что Вы согласитесь с моим отрицательным ответом. Да и как может быть иначе, если базовые методы вычислений и интерпретации остались те же, что и во времена Птолемея. Развитие методов астрономии и точности эфеме–ридных расчетов пошло полным ходом после открытия Кеплером законов движения планет, а вот астрология замерла на 3 столетия в своем развитии. Точные астрономические расчеты оформились в законченную систему на рубеже XX века в трудах американского астронома Нью–комба (1835–1909 г.г.) и с этого времени стало возможным дальнейшее развитие астрологических расчетных методов и увеличение их точности. Но этой возможностью воспользовались лишь единицы исследователей, среди которых был Альфред Витте. Предложенная им система была более сложна, трудоемка, непривычна, хотя и давала непревзойденные по точности результаты. В результате многие астрологи до сих пор предпочитают старые необременительные методы. К счастью, благодаря развитию компьютерной технологии ситуация в корне изменилась. Сейчас, когда персональный компьютер с легкостью справляется с любым объемом расчетных данных, астрологу самому остается решать, воспользуется ли он традиционным подходом или же решит получить из астрологической карты максимум полезной и точной информации.

В известном романе–антиутопии Д.Оруэла «1984» для поддержания стабильности свертоталитарного общества был создан специальный язык – новояз. Новояз принципиально ограничивал творческое мышление и делал невозможным изложение сложных или «неправильных» с точки зрения тоталитарной системы мыслей. Таким образом, постепенно менялась структура мышления личности и общества.

В другом фантастическом романе «Вавилон–17» внеземная раса создала особый язык (Вавилон–17). Этот язык тоже изменял мышление тех, кто им пользовался, наделяя их новыми возможностями и превращая в своего рода сверхлюдей.

Ураническая астрология тоже пользуется собственным языком, но не придуманным кем–то из людей, а изначально данным человечеству Создателем. Пользуясь им, постигая его тайны, человек неуклонно приближается к осознанию своей судьбы, предназначения и места во Вселенной.

Данная книга является первым учебником техник Гамбургской школы на русском языке, содержащим множество уникальных и эффективных астрологических методик. Для их освоения достаточны (и необходимы) знания основ классической астрологии. Поэтому здесь не приводятся методы расчета гороскопа, принципы работы с таблицами эфемерид и домов, интерпретация планет в знаках Зодиака и другая необходимая информация, не раз подробно освещавшаяся в астрологической литературе. Если вы еще только собираетесь изучить астрологию, то начинать все–таки лучше с классической.

Вообще же, астрологу, к какой бы школе он ни принадлежал, всегда бывает полезно ознакомиться с методами, применяемыми в других школах, или хотя бы держать под рукой нужную книгу.

Автор будет очень рад, если к таким книгам на вашей полке прибавится и эта. Свои замечания и пожелания вы можете послать по электронной почте: aijch@banda.lv

История Гамбургской школы

Гамбургская школа астрологии – это система новаторских астрологических методов, базирующаяся на разработках немецкого астролога Альфреда Витте (1878–1941) и его единомышленников. А.Витте по профессии был техником–геодезистом и, работая в аэропорту, стал изучать действие звуковых волн. Его первая астрологическая работа «Наблюдения над цветом, числом и звуком» (1913) раскрывала взаимосвязь вибраций планет между собой, а также с другими колебательными и волновыми процессами. А.Витте глубоко изучил традиционную астрологию и в 1919–1923 годах изложил свои выводы в астрологических журналах: «Astrologische Rundschau», «Astrologische Blätter».

Кроме того, ему принадлежит изобретение подвижного 360° диска, который позволяет значительно облегчить работу, как в построении гороскопа, так и его исследовании. К его заслугам относится революционная идея в подходе к рассмотрению домов. Он предложил равнодомную систему домов, в которой за начало отсчёта поочередно принимаются шесть личных точек и, таким образом, можно рассматривать шесть основных гороскопов. А.Витте разработал 360° диск таким образом, что он принял вид, соответствующий естественной угловой системе координат, а всё остальное, что не сводилось к ней, просто отбросил.

Кроме А.Витте у истоков Гамбургской школы стояли Фридрих Зиггрюн и Людвиг Рудольф. Фридрих Зиггрюн занимался организационной деятельностью: подготавливал доклады и конгрессы. В 1915 году в Гамбурге он основал «Кружок Кеплера», куда после Первой Мировой войны пригласил А.Витте, а, начиная с 1919 года в кружках по изучению астрологии стали изучаться уже и идеи А.Витте.

Само название «Гамбургская школа» было предложено Ф.Зиггрюном в 1923 г., после того, как возникла идея объединить работу астрологического издательства с авторскими лекциями Витте. В июле 1923 г. в издании «Астрологические страницы» Витте опубликовал предположение о существовании планеты за орбитой Нептуна (Плутон был открыт в 1930 г.), которую он предложил назвать Купидон. Идея Витте заключалась в том, что на момент брака дирекционные (имеется в виду дирекция солнечной дуги, составляющая около градуса в год) **МС** или Луна должны обязательно попадать на какую–либо планету. И когда такой планеты не обнаруживалось, Витте делал предположение, что здесь у данного человека должна быть расположена какая–то еще неоткрытая планета. При сравнении множества гороскопов с известной датой первого брака, выяснилось, что у людей одного возраста все эти «недостающие» точки находятся в непосредственной близости друг от друга. Впоследствии подобным образом были вычислены орбиты транснептуновых планет Зевса, Гадеса и Кроноса. Ф.Зиггрюн, уже в качестве ученика А.Витте, вычислил остальные четыре транснептуновые планеты: Аполлон, Адметос, Вулкан и Посейдон.

В 1927 году был издан первый Свод правил «*Regel-werkfiir Planetenbilder*» в котором были изложены характеристики всех возможных сочетаний трёх элементов гороскопа, а также приведён ряд формул с участием четырёх элементов.

В гитлеровское время Свод правил был запрещён за содержащиеся в нём неудобные для правительства формулировки–связки: неспособность к руководству, кру-

шение власти и т.п. Во время войны школа перестала существовать, ведущие астрологи оказались под арестом. После Второй Мировой войны издательство и Общество по изучению Астрологии было восстановлено. Немецким астрологам оказали огромную поддержку работы известного швейцарского психолога Карла Юнга, прекрасно знавшего астрологию.

С целью изучения наследия А.Витте 27.12.1947 года его учениками и соратниками: Вильгельмом Бекманном, Конрадом Хеллбергом, Германом Лефельдтом, Карлом Перхом, Гербертом Пауэльсом, Людвигом Рудольфом, Гейнцом Шлагхекке, Вильмсом Шахтом – был основан Союз Астрологов Гамбургской школы («Astrologische Studiengesellschaft Hamburger Schule»). В этом же году Герман Лефельд издал переработанные «Рабочие правила» Витте.

В 1961 г. ASHS начало издавать ежеквартальный журнал «Hamburger Neft» («Гамбургские тетради»), который до 1996 г. являлся официальным печатным органом Гамбургской школы. С 1997 г. издаётся новый журнал, «ASHS Forum» (главный редактор – Удо Рудольф).

В 1968 г. Общество начало организовывать ежегодные конференции, а также выездные лекции в Германии и за рубежом.

С 1976 по 2002 Гамбургскую школу возглавлял сын Людвиг Рудольфа Удо Рудольф, который внёс большой вклад в развитие и распространение идей Гамбургской школы астрологии во многих частях планеты. Ему принадлежит много печатных работ, среди которых «Азбука планетных картин», «Руководство по технике Гамбургской школы астрологии».

Особую популярность методы Гамбургской школы получили в США. Пропаганду этих методик ещё в 1930–е гг. начал Ричард Свела из Кливленда (Огайо), издавший «Введение в ураническую систему астрологии» («Introduction to the Uranian System of Astrology»). Именно под названием «уранической астрологии» (Uranian Astrology) система Витте стала известна в англоязычных странах. В 1950–х –60–х гг. активную пропаганду идей Гамбургской школы в США продолжил Ханс Ниггеман¹ из Нью-Йорка.

Благодаря его деятельности ураническая астрология начала активно внедряться в практику астрологов США. Большая заслуга в пропаганде идей Гамбургской школы в 1970–е – 80–е гг. принадлежит Чарльзу Эмерсону, отцу–основателю Национального Совета Геокосмических Исследований (NCGR). В 1980 г. Эмерсон организовал Ураническое общество при NCGR, которое возглавлял на протяжении многих лет.

Ведущие представители Гамбургской школы:

Альфред Витте 2 марта 1878 года в 20:32 GMT Гамбург 53N33 9E59

Фридрих Зиггрюн 20 декабря 1877 7:58 GMT Лубецк 53N52 10E40

Ганс Ниггеман² 22 марта 1891 6:38 AM Падерборн 51N43 8E45

Вильгельм Бекман 12 июня 1892 3:21 GMT Гамбург 53N33 9E59

Людвиг Рудольф 9 января 1893 0:48 GMT Уелзен 52N58 10E33

¹В 1969 году он отпечатал самиздатом 2500 копий своего перевода «Ключей к планетным картинам». В 1978 году переработанная версия была издана Гари Кристен и снова распечатана

²Ниггеманом на ксероксе (400-500 копий). Набор был уничтожен. До сих пор все попытки получить приемлемое разрешение от распорядителей по его наследству на переиздание книги были безуспешны.

Хайнц Шлагхеке 23 августа 1896 8:10 GMT Хаспе 51N21 7E28

Карл Перх 27 марта 1897 16:38 GMT Берлин 52N30 13E22

Герман Лефельдт 29 июня 1899 15:30 GMT Борнховед 54N03 10E16

Герберт Пауэлс 10 января 1904 13:07 GMT Лубецк 53N52 10E40

Герман Шпорнер 24 октября 1915 14:45 GMT Мюнхен 48N08 11E34

Удо Рудольф 14 декабря 1921 12:21 GMT Остерод 51N44 10E11

Планеты

В этой главе мы познакомимся с обозначением и ключевыми словами каждой из планет, включая транснептуновые объекты. О природе этих объектов до сих пор нет единого мнения. А. Витте считал, что они соответствуют реальным небесным телам, которые когда-нибудь будут открыты астрономами. К концу XX века большинство астрологов стали считать эти объекты фиктивными точками, сродни восходящему узлу или перигею. В последнее десятилетие астрономами были открыты сотни новых небесных тел за орбитой Плутона, которые получили наименование «объекты пояса Койпера», к которым некоторые ученые предлагают отнести и Плутон. Эти открытия вновь возродили надежду на астрономическое открытие астрологических транснептуновых объектов. К сожалению, орбиты движения открытых на сегодня астрономами объектов не совпадают с теми, с которыми работают астрологи Гамбургской школы. Но кто знает, все может измениться за один день...

Солнце: SO; ☉ Период обращения 1 год, скорость 0,985° в день.

Принцип: Сущность

Функция: Центрированность

Психология: Личность, индивидуальность, сознание

События: Ситуации, физически затрагивающие человека.

Год, день, центр, мужчина

Луна: MO; ☾ Период обращения 1 месяц, скорость 12,985° в день.

Принцип: Пластичность

Функция: Способность к адаптации

Психология: Восприятие, чувства, эмоции, переживания, инстинкты, подсознание, воображение, характер, нрав

События: Ситуации, эмоционально затрагивающие человека.

Месяц, час, народ, женщина, мать, традиции, обычаи

Меркурий: ME; ☿ Период обращения 87,9 суток, скорость 0,985° в день.

Принцип: Посредничество

Функция: Движение. Передача информации

Психология: Контактность, любопытство, способность к обучению, взаимопонимание, красноречие

События: Общение, коммуникации, транспорт, получение или передача информации, извещения, уведомления, книги, слова

Венера: VE; ♀ Период обращения 224,7 суток, скорость 0,985° в день.

Принцип: Гармония

Функция: Выбор

Психология: Система ценностей человека, способности к искусству

События: Красота, симпатия, любовь, благоволение, расположение, флирт, радость, украшения, концерты, выставки, мода

Марс: MA; ♂ Период обращения 1 год 322 дня, скорость 0,492° в день.

Принцип: Лидерство

Функция: Активная деятельность

Психология: Выражение себя во внешнем мире, сексуальность, воля, энергия, инициатива

События: Работа, производство, активность, спорт, споры, конфликты, соревнования, борьба, угрозы, травмы

Юпитер: JU; ♃ Период обращения 11 лет 315 дней, скорость 0,082° в день.

Принцип: Экспансия

Функция: Движение к цели

Психология: Сохранение достоинства, социальные притязания, авторитет, довольство

События: Успех, радость, счастье, преимущество, финансы, удовлетворение

Сатурн: SA; ♄ Период обращения 29 лет 167 дней, скорость 0,034° в день.

Принцип: Структура

Функция: Упорядочивание, торможение

Психология: Инстинкт самосохранения, серьезность, осторожность, терпение, дисциплина, требовательность, методичность

События: Помехи, нарушения, неполадки, трудности, разлука, разъединение, расторжение, потери, долги, кристаллизация, замерзание

Уран: UR; ♃ или ♅ Период обращения 84 года 8 дней, скорость 0,012° в день.

Принцип: Свобода

Функция: Революционные изменения

Психология: Альтруизм, независимость, импульсивность, нервозность, беспокойство, тревога, эксцентричность

События: Реформы, революции, внезапные, неожиданные ситуации, смута, забастовки, анархия, кризисы, стрессы, развод, разрыв, отделение, освобождение, открытия, технические новшества

Нептун: NE; ♆ Период обращения 164 года 282 дня, скорость 0,005° в день.

Принцип: Равенство

Функция: Размывание границ, растворение

Психология: Идеализм, деликатность, утонченность, интуиция, предчувствия, иллюзии, заблуждения, фальшь, неуверенность, неопределенность, романтика, соблазн, сочувствие, измененные состояния сознания, экстаз, искушение, самопожертвование

События: Жидкость, газ, химические вещества, растворители, будущие события, хаос, расставание с иллюзиями (разочарования), инфляция, подделки, суррогаты, химическая промышленность, кинематограф, оптика, интоксикация

Плутон: PL; ♀ или ☿ Период обращения 247 лет 305 дней, скорость 0,003° в день.

Принцип: Братство

Функция: Преображение, разворачивание, трансформация

Психология: Волевые качества, использование их для управления другими

События: Развитие, преобразование, эволюция, изменение, превращение, рост, смена

Купидон: CU; ♀ Период обращения 255 л, скорость 1,365° в год.

Символ состоит из объединения символов Юпитера и Венеры

Принцип: Интеграция

Функция: Объединение, координация, синтез.

Ключевые слова: Вместе, совместно, общество.

Психология: Архетип семьи, вообще способности к общежитию, отсюда косвенно – показатель уровня социализации и творческого успеха.

События: вступление в брак, участие в жизни общества, корпорации, клуба и других социальных группировок

Гадес: HA; ☿ Период обращения 360 л, скорость 1,005° в год

Принцип: Дезинтеграция

Функция: Отвращение ко злу, всему дурному и неприятному, очищение.

Психология: нищета тела и духа, одиночество, болезни, возможно – добровольные, отсюда стремление к секретности, закрытости.

Ключевые слова: Прошлое, традиция, изъян, недостаток, нехватка

События: Далекое прошлое, античность, тайна, оборотная сторона существования. Руины, трущобы, отбросы, хлам, экскременты, канализация, свалка, болото, топь, зыбучий песок, компост, органические удобрения, черви, насекомые, личинки, болезни.

Зевс: ZE; ♂ Период обращения 440 л, ср.–год. скорость 0,815°

Принцип: Осуществление и исполнение

Функция: Лидерство, созидание, порождение потомства

Психология: Управляемая разумом сила, т.е. творческий потенциал, производительность, а также плодовитость во всех смыслах слова.

Ключевые слова: Созидание, зачатие, размножение, цель, старт, пуск

События: Огонь, машины, механизмы, огнестрельное оружие, топливо, индустриализация, планирование производства, пятилетки и т.п.

Кронос: KR; ♃ Период обращения 513 л, ср.–год. скорость 0,701°

Символ Кроноса – это крест материи (жертвенный агнец) с полукругом духа сверху.

Принцип: Мастерство, иерархия

Функция: Управление

Ключевые слова: Структура, важный, власть, государство

Психология: Авторитет, полномочия, управление, выгода

События: Власть предрешающие – правительство, начальство, бюрократия, вообще «те, кто главнее».

Аполлон: AP; ♃ Период обращения 571 г, ср.–год. скорость 0,630°

Его символ – Близнецы с Юпитером внутри.

Принцип: Всесторонность, расширение, протяженность

Функция: Расширение, открытие новых перспектив, культурный обмен

Ключевые слова: Удача, успех, обширный, множество, широта

Психология: Открытость, т.е. восприимчивость, стремление учиться и накапливать опыт, отсюда склонность к занятиям торговлей, к путешествиям, вообще общению.

События: Благоприятные возможности, множественность, огромные расстояния, высшее образование, ученость, эрудиция, наука, торговля, коммерция, предпринимательство.

Адметос: AD; ♆ Период обращения 620 л, ср.–год. скорость 0,580°,

Символ Адметоса – это Телец, носящий маску смерти.

Принцип: Форма, масса, инерция

Функция: Фундамент, основа, центр, топтание на месте

Психология: уход – от себя, из мира («в монастырь»), от дел, отсюда также: перерыв, остановка, самоограничение, наконец, смерть.

Ключевые слова: ограничение, тяжесть, сопротивление, укрепление

События: Циклические процессы, вращение, циркуляция, застой, истоки, уплотнение, сжатие, компактность, глубина, бездна, гравитация, ограниченное и постоянно повторяющееся движение (как поршень), необработанные материалы, руда, минералы, кристаллы, камни, недра.

Вулкан: VU; ♂ Период обращения 657 л, ср.–год. скорость 0,548°

Символ Вулкана – это пирамида, ось симметрии которой направлена на звезду судьбы.

Принцип: Динамическое равновесие

Функция: Мощь, энергетический запас

Ключевые слова: огромный, величайший

Психология: Перманентная сила или деятельность, энергия, мощь (как физическая, так и парапсихологическая).

События: Огромная сила (физическая, умственная, механическая и любая другая), потенциальная энергия, электростанции

Посейдон: PO; ♃ Период обращения 740 л, ср.–год. скорость 0,487°

Символ – Повернутый набок символ знака Рыб.

Принцип: Свет

Функция: Понимание, просвещение, просветление

Психология: Высшие проявления духа – путь познания, посвящение, а также озарения, откровения, дар духовного зрения и понимания.

События: Истина, идея, информация, дух, философия, мудрость

Может показаться, что это весьма скупая информация о планетах и для серьезной астрологической работы ее явно недостаточно. Для методов классической астрологии это действительно так, но в основе Гамбургской школы лежит совсем другой принцип. А.Витте предложил рассматривать планеты как буквы некоторого языка, на котором Небеса обращаются к человеку³. Эти буквы мы должны научиться складывать вначале в слова, затем в предложения, фразы, стихи...

А.Витте предложил также свою уникальную систему управителей знаков зодиака. Основная его идея заключалась в том, что орбиту между Марсом и Юпитером, где ныне располагается пояс астероидов, ни в коем случае нельзя исключать из ряда планет-управителей, так как там вполне могла бы быть (а возможно и была) планета. Поэтому система обителей по Витте выглядела следующим образом:

Знак	Внешний управитель	Внутренний управитель
♈	♂	♃
♉	♀	♂
♊	♀	♃
♋	♃♄	♁♂
♌	♁♂	♃♄
♍	♃	♀
♎	♂	♀
♏	♃	♂
♐	♁♂	астероиды
♑	♁♂	♃
♒	♃	♁♂
♓	астероиды	♁♂

Внешний управитель показывает, каким знак кажется снаружи, а внутренний – что у него происходит внутри. Четыре транснептуновых планеты, открытые Зиггрюном, если логически продолжить эту схему, управляют: Аполлон – Близнецами и Девой, Адметос – Тельцом и Весами, Вулкан – Овном и Скорпионом, а Посейдон – Рыбами и Стрельцом.

Позднее, когда в 1930 году был открыт Плутон, и в 1938 году вышли в свет его первые астрологические эфемериды⁴, появилась необходимость внести его в астрологические схемы. Витте этого сделать уже не успел, так как умер в 1941 году, зато его последователи поместили новую планету вместе с Нептуном в Скорпион и Овен, оставив Купидона управлять Весами и Тельцом.

Личные точки

Кроме планет при анализе гороскопа в рамках Гамбургской школы особое внимание уделяется шести *личным точкам* (*Individuelle Punkte*), представленным в таблице:

³ И сказал Бог: да будут светила на тверди небесной для отделения дня от ночи, и для знамений, и времен, и дней, и годов; (Быт. 1:14)

⁴The Influence of the Planet Pluto: Including an Ephemeris of Pluto, 1840-1960. Chicago: Aries Press, 1938. 26 pages booklet

<i>План</i>	<i>Я</i>		<i>не-Я (ты)</i>	
Физический	Тело	Солнце (SO) (день)	Все общество	0° Овна (WI) (узел Солнца)
Психический	Душа	Луна (MO) (час)	Связи	Узел (KN) (узел Луны)
Духовный	Дух	Меридиан (MC) (минута)	Ближайшее окружение	Асцен-дент (AS) (узел MC)

Кратко поясним эту схему. С философской точки зрения мир состоит из «Я» и «не-Я» («ты»)⁵. Если мы рассмотрим эти две противоположности на трех уровнях (тело, душа, дух), то получим шесть основных точек, дающих нам представление об индивидуальности человека и его взаимодействии с миром. Эти шесть точек являются ключом ко всему дальнейшему построению и интерпретации гороскопов. Обратите внимание, что в число личных точек входит и 0° Овна (**WI**, Y или Vp). Она считается важной чувствительной точкой, говорящей о взаимодействиях человека с миром в целом.

Можно отметить также, что интерпретация **MC** как «Я» была впервые введена Альфредом Витте. В традиционной астрологии для описания личности наибольшее значение придавали Асценденту. Эго-сознание, как оно понимается сегодня, сформировалось относительно недавно. Лишь в эпоху Возрождения сложилось представление о перспективе, человек начал обнаруживать отдаленность предметов и осознавать собственную самость в отличие от материального мира и других людей⁶.

Для Гамбургской школы Меридиан и Асцендент являются парой, составляющей единое целое. Пространство (**AS**) и время (**MC**) не полярны, а представляют собой результирующее состояние мира. Меридиан и Асцендент гороскопа описывают пространственно-временной континуум, то есть объективную реальность, в которой мы оказались благодаря рождению.

Итак, в Гамбургской школе имеется 22 объекта, среди которых звезда, спутник Земли, 8 реальных планет, 8 гипотетических объектов, элементы эклиптики и лунной орбиты, которые на равных правах рассматриваются астрологами. Поэтому для всех них было принято обобщающее наименование «космические факторы». За последние

⁵ Исключение составляет, пожалуй, каббалистическая философия, в которой считается, что кроме души и Создателя ничего реального нет

⁶ Линейная перспектива - такой вид изображения пространства на плоскости, при котором более удаленный предмет при отображении на плоскость имеет меньшие размеры, чем такой же в реальности, но более близкий. Параллельные линии в этой системе сходятся в точке на горизонте. В средневековой древнерусской живописи и иконописи преобладала обратная перспектива. Ее применение более соответствовало задачам художника. Центр мира при этой проекции помещался внутри художника (зрителя) и параллельные линии сходились не снаружи где-то, а внутри созерцателя. Из двух одинаковых предметов большим при изображении пространства на плоскости в этой системе будет тот, что дальше. Математическую теорию обратной перспективы разработал академик Б.В. Раушебах.

двадцать лет появилось множество работ посвященных изучению влияния различных других астрологических объектов – Хирона, вертекса, Лилит, крупных астероидов и т.д. но эти объекты так и не прижились в рамках Гамбургской школы. Дело не в том, что они «не работают», исследования доказывают как раз обратное, а в том, что система из 22 объектов достигает семантической целостности. Примером могут являться старшие арканы Таро, посредством которых можно передать мельчайшие нюансы событий, чувств и мыслей человека, 22 буквы иврита, на котором записана самая глубокая, самая издаваемая и самая непонятая книга нашей цивилизации. В классической астрологии этими 22 факторами являются 10 планет и 12 знаков Зодиака.

Гороскоп как структура мироздания

В предыдущей главе мы рассмотрели структуру личных точек, описывающих структуру личности человека, а сейчас попробуем при помощи остальных факторов описать структуру мира, в котором он живет. Как мы помним, наиболее фундаментальными философскими категориями описания объективной реальности, согласно диамату, является *материя*, а также ее основные формы существования – *пространство* и *время*. Ради исторической справедливости нам нужно бы добавить и *сознание* к этому списку, но мы уже определили для него 6 личных точек. Поэтому давайте воспользуемся более общим термином – *жизнь*.

<i>Время</i>		<i>Пространство</i>	
Эволюционное влияние будущего	KU	Высота	KR
Инволюционное влияние будущего	NE	Ширина	AP
Эволюционное влияние прошлого	PL	Глубина	AD
Инволюционное влияние прошлого	HA	Расстояние	ZE
<i>Материя</i>		<i>Жизнь</i>	
Движение	ME	Рождение	MA
Притяжение (масса)	VE	Размножение	JU
Энергия	VU	Эволюционное изменение	UR
Информация	PO	Смерть	SA

Таким образом, эта таблица показывает, как относительно нас будут складываться события в окружающем мире. То есть этим подразумевается наше личное участие в происходящем – гороскоп – то ведь наш, а согласно многократно проверенному, и никем не опровергнутому правилу «с человеком не может случиться ничего из того, что не отмечено в его гороскопе».

Перед тем как начать работать с этой таблицей, я хочу особо отметить, что для астролога не существует отдельно взятых категорий прошлого, настоящего и будущего – их влияния тесно и неразрывно переплетены. Причем будущее может ощутимо влиять на прошлое и наоборот. Например, астрологам хорошо известен факт, что по гороскопу затмения можно прогнозировать вероятность землетрясений в тех или иных ре-

гионах Земли. Но в половине случаев землетрясения происходят незадолго до того, как затмение произошло. Поэтому, чтобы не запутаться в категориях причины и следствия, сознание астролога должно научиться воспринимать время как целостную и неразрывную структуру. Практикующий астролог в своей работе должен не только отметить и проанализировать влияние планетных факторов, воздействующих на натива в настоящий момент, но также влияние происшедших с ним событий в прошлом, и влияние тех, которые еще произойдут. Вы можете подумать, что это невозможно, но к счастью это не так. Влияние прошлого проявляется в памяти, навыках или комплексах, которыми сейчас руководствуется человек, а влияние будущего – в его планах, намерениях или иллюзиях. Поэтому, чтобы проанализировать, каковы конструктивные планы, намерения, ожидания и возможности данного человека, надо проанализировать всего лишь одну ось Купидона – какие на ней натальные, дирекционные и транзитные факторы, полусуммы и чувствительные точки. Если мы хотим предупредить его о возможных заблуждениях и иллюзиях, с которыми ему придется расстаться в будущем, то такому же анализу должна быть подвергнута ось Нептуна. Подобная работа может быть проведена и в отношении влияния прошлого. Проведя анализ всех этих факторов, мы сможем установить то, как человек будет строить свои взаимоотношения с внешним миром.

Из работ швейцарского психолога Карла Густава Юнга следует, что *способ взаимодействия человека с окружающим миром (т.е. характер его поведения, мышления и поступков) напрямую зависит от структуры его психики*. Еще в 1380 году, в трактате Мадхавы «Сарвадаршана санграха» было приведено описание 16 систем мысли – первое литературное упоминание о существовании 16 типов интеллекта (психологических типов личности). Таким образом, рассматриваемые нами 16 планетных факторов имеют непосредственное отношение к формированию 16 типов личности, изучаемых соционикой⁷.

Расчет гороскопа

Расчет положений планет идентичен их расчету, принятому в классической астрологии. При отсутствии компьютера понадобится следующая литература:

1. Эфемериды на полночь (Neil F. Michelsen The American Ephemeris for the 20th Century, или подобные им)
2. Эфемериды транснептуновых планет – Neil F. Michelsen Uranian Transneptune Ephemeris 1850–2050
3. Таблицы Домов (подойдут любые, так как из них понадобится только положение **MC** и **AS**).
4. Таблицы координат городов и изменений времени

Методы расчета положения планет совершенно аналогичны многократно описанным в литературе, посвященной классической астрологии, поэтому подробно останавливаться на этом не будем. Для работы на компьютере (что является более желательным в связи с большим объемом расчетов) разработаны следующие программы:

⁷ Соционика - направление в современной психологии, изучающее типологические модели структуры человеческой психики, созданное в 1980 г. литовским психологом и математиком Аушрой Аугустиновичуте

1. Astrologic–PC, демонстрационная версия которой находится в Интернете:
<http://www.hamburgerhefte.de> <http://www.sternwelten.at/freeware.shtml>
2. Special Uranian, демонстрационная версия расположена на странице:
<http://finblake.home.mindspring.com/xsoftware.htm>
3. Janus 3, полнофункциональная демонстрационная версия, работающая 60 дней доступна по адресу:
<http://www.astrologyware.com>
4. Zet 7 lite позволяющая рассчитывать и интерпретировать транснептуновые планеты расположена на странице:
<http://zet.astrologer.ru>

Перед началом работы с астрологическими программами обратите внимание на то, что **восточная долгота** города и разница с Гринвичем (GMT) в российских программах обозначается как «+», а в зарубежных как «-». Все перечисленные программы имеют встроенную базу данных городов и отслеживают изменения времени, так что ошибок в связи с этим возникать не должно.

В программе Janus 3 во время первого запуска потребуется установить необходимые транснептуновые планеты (Planet Selection в графе меню Settings); в программе Zet выбрать конфигурацию «Гамбургская». После этого можно вносить свои данные. Окно ввода данных в программе Astrologic–PC представлено на рис.1.



Рис.1

Аббревиатура TNP в верхней части экрана говорит о том, что будут учтены транснептуновые планеты, а KN обозначает расчет точного Лунного Узла. В меню System можно отключить расчет транснептунов или установить средний Лунный Узел (в этом случае в верхней части экрана будет отображаться KM). Какой вариант расчета Лунного Узла лучше использовать – каждый астролог решает для себя сам⁸.

⁸ Могу лишь отметить, что те из астрологов Гамбургской школы, которые занимаются прецизионной ректификацией, утверждают, что более точные результаты у них получаются при использовании среднего Узла

В нижней части экрана отображаются данные трех кругов – радикаса **Rad** (в данном случае Альфреда Витте), дирекции (в данном случае дирекции солнечной дуги – **Son**) и транзита **Tra** на 31.10.1925 (основание астрологической школы), которые будут выведены на печать.

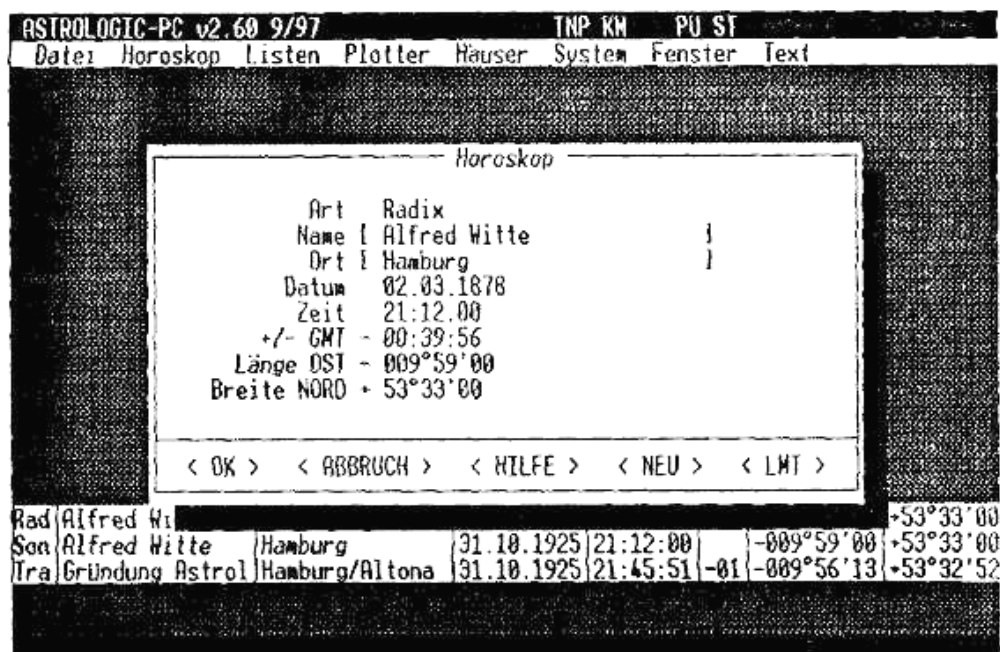
360–градусный диск

Вращающийся диск был одним из первых революционных изобретений А.Витте в астрологии. На внешней окружности диска диаметром 12 или 15 см. нанесены 360 градусов, выделены кардинальные точки (0° Овна, Рака, Весов, Козерога) и градусы, составляющие к ним углы 45° и 22°30'. Внутри диска расположены круги со знаками Зодиака и секторами Домов. С помощью этого диска можно легко и быстро находить аспекты, равенства, суммы, полусуммы и разности планетных факторов, находить их положение в тематических домах⁸⁹, которые в традиции Гамбургской школы называются *факторными*. Согласно немецкой традиции 0° Овна располагается справа, а знаки Зодиака располагаются против часовой стрелки (рис. 2).



Рис.2

Совместив 0° Овна вращающегося диска с 0° Овна гороскопа можно сразу увидеть, какие факторы оказались на «кресте» (0° Овна, Рака, Весов, Козерога) и на «полу-кресте» (15° Тельца, Льва, Скорпиона, Водолея). На эти факторы надо будет обратить больше внимания при интерпретации гороскопа, так как они связаны с понятием «всеобщность», «общественность», то есть отмечают через что и насколько сильно человек может влиять на окружающий мир. В дальнейшем этот восьмиконечный крест значительно облегчает нахождение *«непрямых» планетных картин*.

⁸⁹ Более подробно о тематических домах см. мою книгу «Астрологический аспектариум» М.: 2003

Для более удобной работы с диском может понадобиться пластиковая подкладка (можно использовать оргстекло) размерами не менее 420 x 297 мм, лист бумаги формата А4, центральный винт с гайкой и линейка с 2 или 3 отверстиями для карандаша. Затем вся конструкция собирается в последовательности, указанной на рис.3. Линейка, которая закрепляется на центральном винте, служит для прочерчивания внешних кругов.

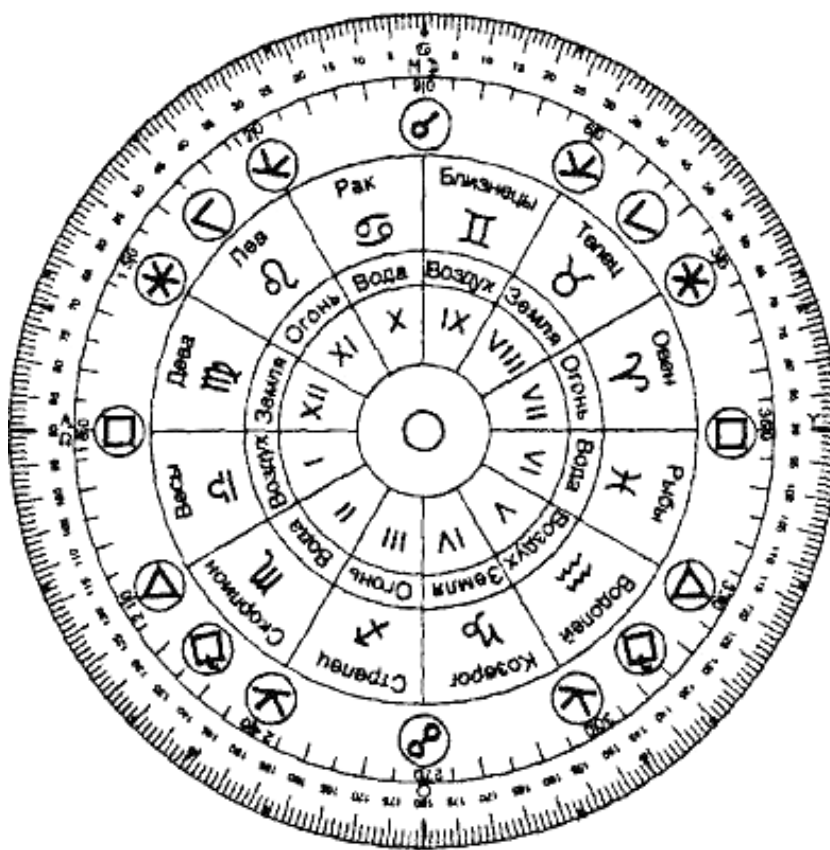

Рис.3

Система домов Гамбургской школы

Ситуация, сложившаяся к началу XX века с многочисленными системами домов (Плацида, Мориана, Пор-фирия, Региомонтана, Аль-Кабиси, Кампано и др.) по понятным причинам не могла устроить А. Витте, стремившегося достичь в астрологии безукоризненной точности интерпретаций. Поэтому он оставил от этих систем лишь 2 одинаковых для всех систем элемента – Асцендент и Меридиан. На основе Меридиана была разработана специальная *Меридиональная система домов*. Для ее построения необходимо рассчитать местное звездное время рождения и воспользовавшись любыми таблицами домов найти **МС**. Затем прибавив 2 часа к звездному времени по тем же таблицам находим новый **МС** и запишем его положение как куспида XI дома. Добавив еще 2 часа получим XII дом и т.д.

<i>Местное звездное время</i>	<i>Куспид</i>	<i>Дом</i>
12:57:37	15 Ω 38'	X
14:57:37	16 \mathcal{M} 52'	XI
16:57:37	15 \mathcal{X} 38'	XII
18:57:37	13 \mathcal{C} 16'	I
20:57:37	11 \approx 57'	II
22:57:37	13 \mathcal{H} 05'	III

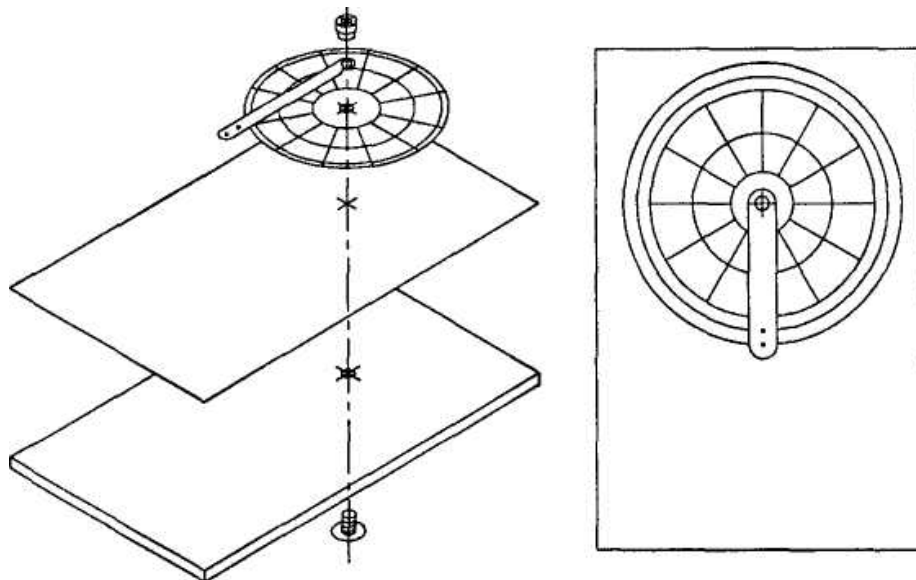
Асцендент – это просто чувствительная точка в гороскопе. В высоких широтах она может находиться в I или XII меридианальном Доме, вы вычисляете ее и интерпре-

тируете в зависимости от того, в какой дом она попадет. Если она попала в I Дом, у человека намного более близкие связи с семьей и традицией, чем обычно. Если она в XII Доме, человек может быть связан с антисоциальными личностями или людьми, находящимися в трудных ситуациях. **AS** определяет ваше окружение, то, что вокруг вас. Он определяет ваш внешний вид и стиль жизни. Это наше генетическое наследие. Меридианные Дома представляют внутренние побуждения и реакции человека. Куспид первого меридианного Дома¹⁰ – это именно вы. Это то, что отличает вас от простой генетической наследственности. Возьмите любое крупное событие в вашей жизни и определите Дом, являющийся сигнификатором этого события. Направьте соответствующий куспид Меридианного Дома по Солнечной Дуге и посмотрите, с чем он контактирует, вы будете удивлены! Меридианальные Дома связаны с тем, как человек относится к себе и своим успехам или неудачам в обществе. Главным критерием для вынесения суждения о достигнутом в жизни является духовное развитие человека, а не социальные ценности.

К сожалению, эта система оказалась не в силах дать полноценное развернутое описание личности, поэтому для полной интерпретации потребуется построить еще 5 систем тематических домов для уже рассмотренных нами личных точек и затем суммировать полученную информацию. Для построения этих систем рассчитывать ничего не придется, достаточно воспользоваться вращающимся 360° диском. Для этого понадобится лишь совместить указанные в таблице элементы на диске и на карте (Стр. 32).

Построив интересующую систему домов остается только выписать распределение факторов, пользуясь традиционными сокращениями:

☉ XI/MC – Солнце в 11 доме MC–гороскопа

☾ III/AS – Луна в 3 доме Асцендентного гороскопа

♁ XI/☾ – Лунный узел в 11 доме Лунного гороскопа

MC II/☉ – MC во втором доме Солнечного гороскопа

<i>Гороскоп</i>	<i>На диске</i>	<i>На карте</i>	<i>Значение</i>
Асцендентный	Куспид I	AS	Информация о семье, личных взаимоотношениях человека. В гороскопе события – указание на место (местность).
Земной	Куспид X	WI	Информация о взаимодействии человека с социумом, общественностью, миром в целом ¹¹ .
Узловой	Куспид I	KN	Информация о взаимодействии с равными себе, знакомыми, одноклассниками, друзьями по переписке, товарищами по команде, членами всевозможных комитетов, посетителями, гостями на вечеринке и т.д. В гороскопе события – связи, контакты.

¹⁰ Куспид I меридианального дома иногда называют точкой востока или экваториальным Асцендентом

¹¹ Предназначение человека можно определить по отношению его личного MC и мирового MC (0° Рака).

Солнечный	Куспид IV	SO	Информация о физическом теле, внешности, самоутверждении. Вопросы здоровья и авторитета, влияние лиц мужского пола (отца и т.д.). В гороскопе события – главная точка влияния соответствующего дня.
Лунный	Куспид X	MO	Информация о личных вкусах, эмоциональных реакциях, воспоминаниях, физиологических комплексах, способностях и недостатках воспитания. Влияние лиц женского пола. В гороскопе события – час, общество, народ.

При интерпретации надо учесть, что для Земного, Узлового и Солнечного гороскопов из всех факторов учитывается только **MC, AS, SO, MO** и **KN**. Другие факторы из-за их медленного движения имеют лишь общее значение.

Если полученной информации Вам покажется мало, то никто не запрещает построить факторные гороскопы всех 22 факторов, поместив 0° Козерога на диске на интересующую планету.

Согласно Г.Лефельдту каждый построенный нами факторный гороскоп будет иметь следующую структуру.

1. Ось статики: Дома I – VII
2. Ось стабильности: Дома II – VIII
3. Ось лабильности: Дома III – IX
4. Ось динамики: Дома IV – X
5. Ось эластичности: Дома V – XI
6. Ось вибрации или осцилляции (Oszillation): Дома VI – XII

1. Ось статики: Дома I – VII. Основа натива внутреннее равновесие в нём. Только через партнёра можно испытать гамму эмоций, укрепить жизненную позицию, характер или измениться. Человеку следует научиться приводить в гармонию отношения с окружающим миром, а также приспособливаться к нему.

2. Ось стабильности: Дома II – VIII. Для человека, важно, чтобы обстоятельства, касающиеся его собственности, того, чем он владеет, его имущества были стабильными. Духовные и материальные ценности человека претерпевают изменения: становятся меньше, расширяются, ухудшаются или улучшаются в качестве через осмысление, и прохождение им в течение жизни тематики VIII–Дома: потери, смерть, наследство и т.д.

3. Ось лабильности: Дома III – IX. Неустойчивость. Попадающие сюда вопросы – относятся к теме меняющихся понятий и состояний. Эта ось мышления конкретного (III) и абстрактного (IX), идущая от известного к неизвестному. В процессе своего развития человек освобождается от условностей, от сугубо рассудочного мышления и обретает широкое видение, касающееся как отдельных предметов, так и различных процессов в мире. Неустойчивость обусловлена непрерывным развитием и связанной с ним переменой состояний мышления.

4. Ось динамики: Дома IV – X. Это единственная ось, которая относится ко времени. Человек выходит из родного дома из семьи, чтобы измерить свой мир. Человек оставляет свой дом как прошлое, чтобы идти навстречу будущему. IV и X Дома являются дополняющей парой для I и VII Домов.

5. **Ось эластичности: Дома V – XI.** Это дополнительная пара для пары Домов доходов/расходов (II и VIII Дома). Доходы и расходы можно регулировать благодаря предприимчивости и экономии, т.е. V и XI Дома.

6. **Ось вибрации или осцилляции: Дома VI – XII.** Дела VI Дома происходят в пределах следующих колебаний: работа и покой, занятость и свободное время, напряжение и расслабление, здоровье и болезнь и т.д. Всё это подвергается нагнетанию через XII Дом. Влияние XII Дома подобно принудительному остановке, замиранию. Эта пара (VI – XII) составляет пару для Домов дифференцирования (Differenzierung, различия, разделения) III – IX.

Теперь рассмотрим полученные нами три пары, три креста которые являются дополнением друг другу, это:

1. **Угловые дома I – VII и IV – X:** статичность и динамичность. «Я» и «Ты» в прошлом и в будущем. Продвижение человека в мире зависит от его умения налаживать контакты. Развитие взаимоотношений во времени, а также в семье и в мире и влияние времени, а также семьи и мира на взаимоотношения.

2. **Следующие дома II – VIII и V – XI:** стабильность и эластичность. Ценности и достояние человека связаны с процессом творчества и оптимизации. Их взаимовлияние: оптимизм и удовлетворение связаны с получаемыми дарами. Предприимчивость и экономия поддерживают финансовую стабильность.

3. **Падающие дома III – IX и VI – XII:** неустойчивость и вибрация (колебания). Способность функционировать, действовать, сохранять здоровье взаимосвязано со способностью мыслить. Мышление в свою очередь зависит от физического и духовного здоровья человека.

Отраженные дома

Принцип отраженных домов (die Spiegelung der Hauser) был предложен А.Витте и получил дальнейшее развитие в работах Г. Лефельдта. В основе отраженных домов лежит все тот же принцип симметрии. Вспомним схему управителей знаков из классической астрологии (рис.4).



Рис.4

Этот принцип и был положен А.Витте в основу идеи отражения домов. Для каждой из 6 основных систем домов были определены свои оси отражения и в итоге они выглядят следующим образом (рис.5).

Метод отражённых домов применяется при анализе гороскопа для того, чтобы иметь возможность одновременно учитывать взаимное влияние накладывающихся друг на друга систем домов разных факторов.

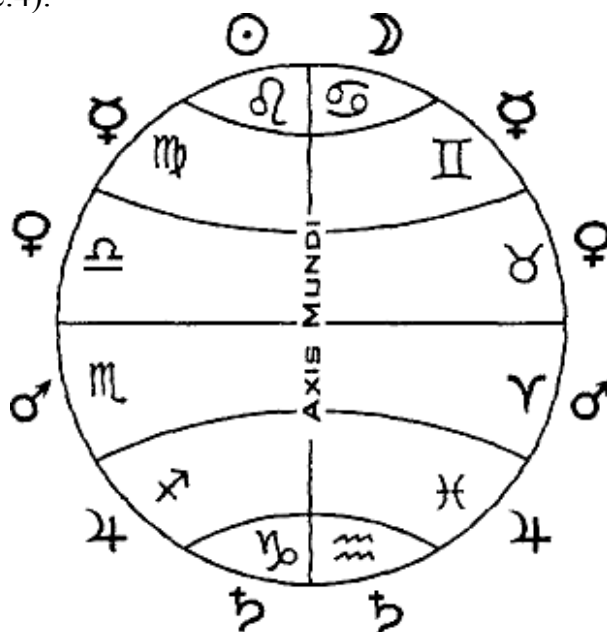

Рис.5

Рассмотрим принципы интерпретации нескольких систем отраженных домов:

Отражённые МС–дома

МС–Дома дают информацию о самом человеке, отличительных чертах его духовного мира, о его внутреннем мире.

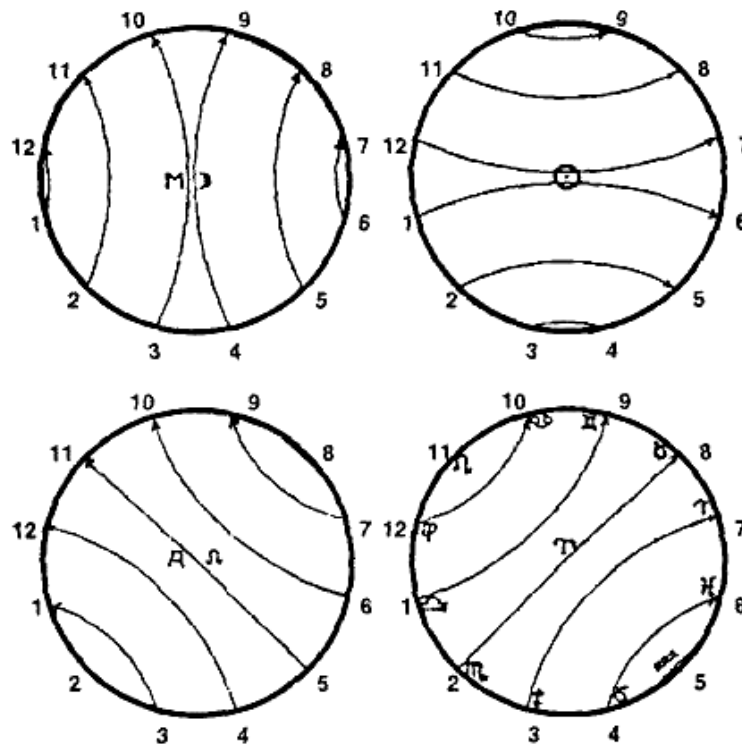
I и XII – таким образом, получается, что личные предрасположенности человека составляют пару кармической нагрузки. Характер человека влияет на судьбу, которая в свою очередь зависит от развития индивидуальных предрасположенностей человека. Будет справедливым, если мы скажем, что это черты характера человека, которые выходят из прошлого и обусловлены им.

II и IX – указывает на связь владений человека и дружбы. Из такого взаиморасположения домов можно сделать вывод, что духовные и материальные ценности человека зависят от его умения поддерживать дружественные отношения. В свою очередь друзья и желания человека обуславливают его приоритеты в сфере ценностей, а также определяют материальное благосостояние.

III и X – это взаимоположение указывает на то, что практическое мышление человека обусловлено его профессией и приоритетами в жизни. Выбор профессии зависит от умственных способностей, в свою очередь профессия откладывает отпечаток на мышление человека. Настоящим знанием является только то, которое человек умеет успешно применить.

IV и IX – традиции семьи и устремления человека, его вера взаимосвязаны. Духовное наследие, полученное через предков, обуславливает развитие силы разума, его этических принципов и веры в этой жизни. Тяга к высшему, закладывается в семье.

V и VIII – Лефельдт говорит по поводу единства этих отраженных домов, как о единстве образа действия и морали индивидуума, обуславливающими его свободу (раскрепощение). Здесь мы можем говорить также и о единстве (взаимодействии) творчества и трансформации, а также о зачатии и рождении. Творческий опыт, полученный через соприкосновения с потусторонним. Таким образом, мы можем увидеть, что наиболее естественные изменения в судьбе достигаются через любовь и творчество.

VI и VII – дом деятельности взаимосвязан с домом партнёрства. Это соотношение указывает на путь социального становления человека и его обязательства перед другими. Связь с внешним миром, выбор партнёра, обусловлены способностью человека выполнять конкретную работу, а также родом его деятельности. В то же время, в зависимости от того, чем занят человек, он привлекает, либо отталкивает партнёров.

Отражённые дома Овна (зодиакального круга)

VI–дома дают информацию о месте и роли человека в мире, а также о влиянии общества на его жизнь. Для этого гороскопа справедливыми являются высказывания не только относительно отдельного человека, но и относительно всего человечества, т.к. это гороскоп Земли. Кроме всего прочего гороскоп Земли указывает на энергии и приоритеты эпохи, времени, в котором живёт человек.

I и IX (Весы – Близнецы) – предрасположенности человека (человечества) находятся во взаимосвязи с высшими идеями и устремлениями. Сочетание указывает на характерные черты личности (людей), обусловленные влиянием идей мира, общественности. Общественные приоритеты в достижении цели.

Взаимодействие Весов и Близнецов говорит о том, как поведенческие манеры, воспринятые от родных и близких, сочетаются с общепринятыми принципами поведения, правилами тона. Указание на то, насколько гармонизирован человек, чтобы его называли интеллигентным. Это также ведущие законы, которыми руководствуется общественность.

II и VIII (Скорпион – Телец) – связь домов отвечающих за доходы и расходы, получение и отдачу во взаимоотношениях с окружающим миром. Здесь взаимосвязаны материальная стабильность общества и налоговая система, народное хозяйство и инвестирование со стороны общества. Трансформация и перемены в общественности, обусловленные состоянием экономики и приростом валового национального продукта.

Взаимодействие Скорпиона и Тельца говорят о связи внутренних источников богатства, заложенных в обществе и возможностях создать стабильную финансовую политику для инвестирования средств в народное хозяйство.

III и VII (Стрелец – Овен) – дом контактов и сообщений взаимосвязан с домом партнёрства. Общественные контакты обусловлены умением вести переговоры. Способность к коммуникации связана с привлечением внимания со стороны общественности.

Взаимодействие Стрельца и Овна дают добавочный тон и указывают на взаимодействие целеустремлённости и общественной активности. Восприятие информации зависит от активности общества. Человек, подключённый к общему информационному полю может найти отклик на свои идеи среди широкой общественности.

IV и VI (Козерог – Рыбы) – здесь взаимосвязаны традиции общества и его способность функционировать. Таким образом, мы можем говорить, что стабильность общества находится во взаимосвязи с его способностью функционировать (работать). Здоровье общества обусловлено также состоянием земли, на которой оно живёт.

Взаимодействие Козерога и Рыб указывает на само собой разумеющиеся действия, проявленные по отношению к Родине, месту, где живёт человек. Здесь во взаимодействии находятся состояние хозяйственных дел и забота о них.

V и V (Водолей – Водолей) – факторный дом отражается сам на себя. Прирост населения обусловлен наличием оптимизма в общественности, предприимчивость – творческой активностью, а также желанием и готовностью рисковать.

Водолей даёт непосредственность, доброжелательность. Стремление к новому связано с желанием познать новые ощущения.

X и XII (Рак – Дева) – дом управления явного связан с домом правления тайного. Общественный статус человека находится во взаимосвязи с готовностью к служению всему человечеству. Здесь диктаторство приводит к изоляции, болезненности общества (т.к. в этом положении точка Овна оказывается в 12–доме в Деве). Профессиональные амбиции находятся во взаимосвязи с подсознательными процессами.

Взаимодействие Рака и Девы накладывают дополнительную информацию и указывают на связь между осторожностью, интуитивным видением и умением просчитывать всё до мелочей. Кажущаяся догадка обусловлена чётким расчётом, который, однако, может проводиться в глубинах подсознания.

XI и XI (Лев – Лев) – ещё одна пара, которая отражает аналогичный дом. Дружественные общественные связи обусловлены желаниями. Общественные союзы и объединения связаны и созвучны с интересами общества. Законодательные проекты находятся во взаимосвязи с планированием жизни общества. Покровительство обусловлено значимостью желания и способностью принести коллективный успех.

Отражённые Солнечные Дома

SO–Дома несут информацию о человеке, его теле, внешних данных, а также о состоянии здоровья.

I и VI – ось объединяет дом, отвечающий за внешние данные человека и дом, отвечающий за состояние здоровья. Ось также указывает на заболевания, к которым предрасположен человек и на необходимость работы над собой. Навыки труда обусловлены тем, врожденной предрасположенностью человека, а также тем, что в него вложили в детские годы его родные и близкие.

II и V – ось объединяет защитные ресурсы организма и сексуальные энергии. Потребности человека обусловлены его влечениями. Вопрос о том, сколько у человека может быть детей, зависит от того, насколько силен запас организма, и какова потребность человека иметь детей.

III и IV – дом рационального мышления взаимосвязан с домом традиций и предков. Эта взаимосвязь указывает на роль родителей в создании образа мышления. III–й – адаптация в информационном мире и восприятия информации, а IV–й – адаптация в эмоциональной среде и восприятие своей души. Соседство человека с другими, его ближайшее окружение обусловлено тем, где находится его дом. Отношение к братьям и сестрам закладывается в родительском доме (с детства). Будет ли старость человека одинокой, зависит от умения контактировать с ближайшим окружением.

VII и XII – дом партнерства связан с домом одиночества и затворничества. Человек зачастую ищет партнёров из-за боязни одиночества. Если же партнёров (в том числе врагов) много, то наоборот, человек пытается скрыться сам. Слабости и болезненность организма обусловлены отношениями с другими.

VIII и XI – дом трансформации и регенерации находится во взаимосвязи с домом альтернативных возможностей. Способность восстанавливать силы, обусловлена желанием человека и резервами его организма. Здесь также уместно выражение: «Друг познается в беде». Друг это тот, к кому мы в первую очередь обращаемся за помощью и утешением в случае потерь и утрат.

IX и X – ось указывает на взаимосвязь идеалов человека и его приоритетов. Статус человека обусловлен его знанием и образованием. Профессиональные амбиции находятся во взаимосвязи с целями человека. Духовные интересы выносят человека за пределы той жизни, в которой он живет, толкают его на дальние путешествия, расширения сознания, ради собственной эволюции.

Отраженные дома Луны

MO–дома несут информацию о психологической структуре человека, его эмоциональном проявлении, привычках и характере.

I и XII – очень близкие дома, окружающие **AS**. Если человек собирает свою энергию первого дома и хочет проявиться в физическом мире, он достигает точки **AS**. Если человек испытывает потребности в собственной эволюции – он оказывается в **XII**–ом доме. Первый дом – это мощный импульс в среду, **XII**–ый – рефлексия, уход в себя, в самонаблюдения, уединения, работа над собой. Первый дом показывает личные тенденции человека, его характер, его физическую активность, его сопротивляемость, а **XII**–ый – испытания, жертвы, изгнание, наказание, отказы, удаление ото всего земного. Это первая попытка человека гореть в своем творческом огне, это первый Дом, который поднимается над Землей. Нет эволюции без страданий, и потребность духовного возвышения вызывает необходимость освобождения от материальности.

II – XI – связывают финансовое положение человека, его финансовую поддержку, которая может позволить ему удовлетворить материальные потребности и уровень покровительства, которое испытывает человек на себе, помощь, которая оказывается ему извне, как удовлетворяются его надежды на будущее. Отражение **II–XI** домов показывает на чем реализуется личность, доминирует ли в ней земная чувственность или потребность получить образование на уровне духовных идей, что для него важнее, работа – дающая стабильность или духовная работа, образование формы или образование идей.

III – X – объединяют связи через друзей и связи по работе, здесь мы можем наблюдать, как карьера определяет круг общения, составляет биологическую среду человека, как работа дает человеку дружеские контакты, приятельские, товарищеские отношения. **III** –ий дом организует общение человека, поведение, его образование, воспитание. **X**–ый дом в связи со всем этим организует его способность к структуре, каким образом его образование и поведение дает ему возможность оказаться в той или иной социальной структуре. **III** –ий дом показывает способ адаптации к информации, а **X**–ый показывает цели и установки, в зависимости от того, как человек может усваивать каждую новую информацию, как в связи с этим меняются его цели и установки, чем они обогащаются.

IV – IX – здесь мы видим, как место рождения определяет мировоззрение чело-

века. Если в IV–ом доме мы наблюдаем включение в родовую семью, то в IX–ом – включение в племенную семью. Эти отраженные дома также связывают семейные традиции, культуру страны с интересом к чужой культуре, традициям других стран.

V – VIII – эта ось отражения связывает творчество личное и творчество божественное, самовыражение и трансформация, любовь и страсть. То, в какие обстоятельства ставит человека судьба для того, чтобы он себя изменил, то, какие желания он испытывает для того, чтобы выразить их. V–ый дом показывает какой уровень расходования энергии ради своих удовольствий человек может допустить. А VIII –ой – уровень использования чужой энергии ради трансформации. V–ый – это самопроявление, а VIII–ой – самоизменение. Эти оба дома связаны также и с тем, что оставляет после себя человек. В V–ом доме – рождение детей, создание своих произведений, а VIII–ой – это то материальное наследство, которое от человека осталось.

VI – VII – связывают службу, то место, которое в жизни человека занимает служба, с межличностными отношениями на работе на той же службе. В VI–ом доме – осторожность и подозрительность, а в VII–ом – враги. В VI–ом доме – болезни, а в VII–ом – как от этого зависят отношения с людьми. По оси отражения этих домов можно оценить умение человека работать в коллективе, характер взаимоотношений с сослуживцами.

Интерпретация факторов в домах

Для облегчения расчетной работы в программе Astrologic–PC можно распечатать распределение всех факторов в 6 главных системах, выбрав в меню Hauser пункт Haupt–Hauser Drucken.

После этого астрологу остается лишь проинтерпретировать полученную информацию. Значения домов, приведенные ниже, не совсем тождественны принятым в классической астрологии, так что будьте внимательны.

I Дом Ω – Υ

Окружение, предки, члены семьи. Брак. Влияние других на жизнь и на образ жизни. Личные наклонности, вытекающие из наследственности и окружения, и таким образом отражающиеся на характере и форме тела новорожденного.

Он «управляет» тем, что мы обычно относим к Весам: семьями, браками, традицией, общением, обществами любителей искусства, музеями, корпорациями и так далее. В I–м Доме и в комбинациях Купидона можно увидеть стиль жизни и личное обаяние (харизму) человека.

MC ...Склонность к семейной жизни. Тесные личные связи с окружением.

ASМного общения с семьей, с более тесным окружением. Связан семьей.

SOЗнакомые и члены семьи мужского пола, их влияние на собственное жизненное развитие. Близкие личные знакомые. Оптимистический, жизнерадостный взгляд на жизнь. Важные и влиятельные знакомые, продвижение через них. Подъем к успеху.

MO...Многочисленные знакомства, знакомые женщины и родственницы. Быть общительным с окружением, общаться со многими, с народом. Пережить непостоянство, изменение, перемены. Иметь дело с авантюристами и приключениями.

KN....Связи с предками, семьей и окружением.

МЕ... Хорошие духовные задатки, наклонности через предков. Быстрое духовное развитие через знакомства и окружение. Ловкость, подвижность, приспособляемость. Соответствие мысли и речи. Дипломатические, литераторские, артистические или торговые, купеческие наклонности. Интерес к происхождению, мысленно быть с семьей и со знакомыми. Переменчивая судьба.

ВЕ... Обходительность, красота и женщины сильно влияют на отношение новорожденного внутри семьи и в близком окружении. Брак по любви. Счастье и прибыль через других. Проторенный путь. Окружение способствует приятному. Неприятное избегается или тормозится. Любовь к музыке, музыкальность.

МА... Деятельные, импульсивные предки, больше мужского пола и знакомые, влияющие на новорожденного, и подталкивающие его в том же направлении. Успешно пробиваться через препятствия и разногласия, столкновения. Много борьбы и труда в жизни. Ссоры, споры, разногласия, трения. Требовательность к себе и другим. Жесткий, суровый.

JU... Счастливое происхождение. Хорошая родня, счастливый брак и семейные связи. Счастливые, оптимисты, жизнерадостные, веселые, дружелюбные благодаря происхождению и окружению. Успешное продвижение. Много счастливых и помогающих знакомых. Проторенные дороги.

SA Расставания, затруднения, трудности или утраты из-за отношений к окружению, к предкам, из-за супружеских отношений. Трудности с продвижением, задержка, волокита, препятствия из-за медлительности, осторожности, из-за запоздалых решений. Благодаря выдержке, настойчивости и усердию, многое навёрстывается. Врожденная серьезность, подавленность, множество недостатков.

UR... Внезапные события, изменения, неожиданности, волнения, беспокойства в семье, браке, в отношениях с предками, с родственниками и близкими знакомыми. Спонтанные и решительные перемены. Перестройка в жизни. Внезапное знакомство. Своеобразность, оригинальность, изобретательность. Открыты новшества.

NE... Неясности, заблуждения, разочарования в родне, браке, или в окружении. Обман, измена или тайны от других. Неопределенные знакомые. Секреты в браке или семье. Быть отвергнутым. Терпеть лишения, нужду по происхождению, от окружения. Иметь дело с неопределенными состояниями или явлениями других.

PL... Серьезные, далеко идущие преобразования, развития или изменения в семье, браке или окружении. Подвергаться крупным изменениям в жизни.

SU... Общительность, обходительность и гармония в браке, семье или окружении. Склонность к объединению, к образованию обществ, объединений. Артистическая родня. Члены семьи, предки.

HA... Огорчения, превратности, неприятности в семье, браке или родне. Плохие влияния от рождения, наследственности. Борьба с сопротивлением, с препятствиями в жизни. Огорчение, печаль через окружение.

ZE... Творческие, деятельные, активные предки или родственники. Плодотворный брак. Проявление целеустремленности, целенаправленности, силы. Активная личность и здоровое наследие. Склонность к лидерству.

KR... Самостоятельные лица в семье и в окружении. Способные к руководству предки. Сознательный, планомерный, с тонким чутьем выбор верного пути. Большие планы. Способность к лидерству и желание руководить. Способствовать развитию.

Господство семьи и брака.

AP....Фамильярное отношение ко многим. Привязанность к торговле, ремеслу или науке через семью или тесное окружение. Большая семья. Известные, прославленные предки.

AD....Сильнейшее сопротивление в окружении. Долгий путь по низменности, по ложине. Подавленные семейные отношения. Затруднительное развитие, раскрытие, отеснение, угнетение. Происхождение в малом, тесном кругу.

VU....Властные родственники или близкие знакомые, обладающие силой, властью, сильной энергией. Желание совершить что-то большое, значительное. Принимать важнейшие решения. Энергичность, жажда власти. Личная жизнеспособность. Жизненная сила, унаследованная от предков. Наследие, как фактор здоровья.

PO....Духовно мудрые предки, родственники или близкие знакомые. Черпать познания в кругу семьи и в окружении, применение их для духовного развития. Иметь озарения. Склонность к духовному. Оправданные надежды.

II Дом ♁ – ♃

Материальная, идеальная и духовная собственность. Денежные дела, движимое имущество, прибыль и убыток.

В чем сходство между Нептуном и Скорпионом? Это доход и деньги. Он представляет собой тайну имеющих и неимеющих... таинственные законы кармы и судьбы.

MC...Желание заработать деньги. Сильная личная заинтересованность в духовной и материальной собственности.

ASФинансовая зависимость от других лиц. Многочисленные денежные связи. Идеальная и материальная польза. Доход через знакомых.

SOФизическим трудом заработанные деньги. Идеальный и материальный успех благодаря сильному личному усилию, а также через связи с известными, признанными, влиятельными лицами.

MO...Колеблющиеся финансы. Желание всегда иметь деньги. Финансовые и деловые связи с лицами женского пола или широким кругом лиц. Доход, прибыль через женщин или торговлю.

KN....Материальные и идейные связи.

ME....Желание духовного сближения, объединение других. Талант к мелкой торговле, спекуляции. Желание меняться, обмена. Мысли о наследстве и деньгах, а также об идейной, духовной собственности, об обладании духовными ценностями. Речью, письмом или духовным действием, деятельностью. Заработанные деньги.

VE....Деньги и духовные ценности через любовь, красоту, развлечения, искусство, музыку или путем приятного общения. Желательный денежный брак. Ценится приятная сторона собственности. В денежных делах щедрость, небрежность, неосторожность. Удача в приобретениях.

MA...Работа и действия, направленные на получение прибыли. Борьба, споры, ссоры, столкновения из-за денег и идейной выгоды. Потери через спешку и агрессию. Материальное продвижение через активную деятельность, упорным трудом. Требования, а также расточительство.

JU....Счастье и успех в финансовых делах. Радость от работы. Радость, связанная с приобретением работы. Идеальная прибыль. Снижение прибыли из-за великодушия.

SAДеньги зарабатываются с трудом и легко теряются, убытки. Благосостояние через настойчивость и бережливость, скупость. Стремление к земельной собственности. Наибольшая успешность в профессиях сатурнианского характера.

UR....Внезапные, неожиданные, волнующие денежные дела. Прибыль. Убытки. Своеобразное идеальное обогащение. Приносящие прибыль новшества, изобретения. Спонтанные материальные или идейные преобразования.

NE....Денежные убытки. Неудачные спекуляции, неопределенные финансы. Лишиться состояния через обман. Деньги через махинации, интриги, неопределенные сделки, окольными или темными путями, а также через химию. Жидкости, растворы, расплавления, испарения, мистика, спиритизм, профессии, определенные Нептуном.

PL....Перемены и изменения в имущественных отношениях. Перемены в устремлении по получению доходов. **SU**Деньги через брак. Участие через деятельность общества, а также через искусство и художественный промысел.

NA....Огорчение через финансы. Ограниченные духовные интересы. Деньги через утиль, ископаемые, сырье, текстиль.

ZE....Доход, прибыль через активную деятельность, личную инициативу. Возвышенные, далеко идущие цели. Польза от товаров, облагороженных огнем. Профессии, связанные с огнем или машинами.

KR....Деньги через самостоятельность или государство. Крупные денежные учреждения. Большие деньги. Идеальное богатство. Великодушие.

APДеньги посредством науки, торговли или ремесла. Расширение, увеличение собственности.

AD... Состояние и собственность под давлением и ограничением. Собственность, приобретенная или утраченная из-за сильных сопротивлений, благодаря сильному сопротивлению. При хорошем гороскопе деньги через твердые материалы, сырье, тормоза, держатели, уплотнители.

VU....Имущество, собственность, благодаря усердию, старанию, предприимчивости, энергии, через влиятельные лица. Стремление, желание получить деньги силой. Приобретение истинных ценностей, благодаря использованию энергии. Жизненная сила. Опасность, преимущество через нее.

POСобственность и заслуга владения через духовные познания. Духовное или идейное богатство.

III Дом X – ♄

Соседство, небольшие путешествия, короткие путешествия по местности, на месте. Посещение, известия, письма, документы, договора и соглашения, интеллектуальное общение.

Уран управляет нервной системой, мышлением, движением, перемещениями и т.д. Мы все слышали о том, что ответ может прийти как вспышка вдохновения, или сами испытали это.

МС ...Множество путей. Любовь к переменам. Переезды, переписка и общение. Духовная заинтересованность.

АС ...Быть посыльным других лиц. Курьер. Знакомство в обществе, окрестностях или через гостей. Письма, сведения, известия.

СО ...Прогулки на свежем воздухе. Упражнения. Много коротких дорог. Путешествия. Духовные увлечения. Много общения, заключения договоров, хождения в гости и прием гостей. Любовь к природе, прогулки по соседним окрестностям.

МО...Быстрая перемена мыслей. Многочисленная переписка, корреспонденция. Духовная живость и интересы. Женское соседство. Влияние женщин на жизнь. Неуравновешенное мышление. Любопытство. Улавливание и передача новостей. Много перемен в окружении.

КН...Связи с соседями, через письма, договоры, документы, путешествия, устные или письменные. Попутчики. Торговцы. Разносчики.

МЕ...Многосторонняя духовная одаренность, заинтересованность, интересы. Мысли о малых путешествиях, беседах, общении, новостях. Письменные, писательские занятия, деятельность. Любовь к прогулкам, малым путешествиям, экскурсиям.

ВЕ...Любовь и любовные знакомства в коротких путешествиях, через речь и письмо, таковые по соседству. Любовь к путешествиям в приятной компании, в приятном сопровождении. Писать красивые любовные письма. Хороший стиль. Умственные, духовные преимущества и продвижение через любовь, красоту, искусство или музыку. Приятные договора, сделки или соглашения.

МА ...Разногласия, расхождения и споры по поводу необдуманных и острых писем, устных высказываний и телефонных сообщений. Столкновение или разногласия с соседями. Последовательная, корректная, определенная, письменная, писательская деятельность. Вызывать на дискуссии. Ссора в коротких путешествиях. Травма по неосторожности. Предпочтение умственного, письменного или писательского труда.

ЖУ...Удовлетворенность окружением. Счастливые известия и мысли. Удачи через договора, соглашения, документы, письма, путешествия, через интеллектуальные занятия, а также в делах.

СА ...Известие о разлуке. Грусть, печаль из-за соседей, знакомых, через договора, документы, письма, путешествия. Задумчивость и серьезность. **UR**...Внезапные, волнующие, вызывающие напряженность новости, телеграммы. Беседы, путешествия, смена места пребывания. Решающие договора, соглашения. Оригинальные идеи, интерес к смежным наукам и новшествам.

НЕ...Печаль через договора, короткие дороги, через слово и письмо, через родственников, знакомых и соседей. Неясная, таинственная, неуверенная и неопределенная речь, мысли, сообщения. Своеобразные расплывчатые взгляды.

PL...Путешествия, известия, обобщения, соглашения.

Большие перемены. Развитие мысли. Изменчивое мышление. Развитие и формирование устных и письменных жанров, самовыражения. Развитие и преобразования в информации. Изменение письменности.

SU...Общительность в путешествиях, общие беседы. Иметь дело с торговыми, научными или транспортными обществами письменно, в мыслях, путешествиях или переговорах. Интерес к искусству или разговоры о нем.

НА....Печальные новости, несущие неприятности или общение, сулящее неприятности. Отвратительные анонимные письма, просительные письма. Приносящие потерю и досаду договора. Неприятные, несчастные, связанные с ограничениями или малые, короткие путешествия. Носить камень за пазухой, иметь задние мысли. Мысленно заниматься дурными делами.

ZE....Творческое, прогрессивное мышление, письменная, устная ораторская деятельность. Принудительные путешествия под внутренним и внешним давлением.

KR....Общение и переписка с лидерами и самостоятельными лицами. Признанное самостоятельное мышление. Важные, значительные, короткие путешествия и дороги.

APРазговорчивость. Общение. Множество бесед. Много коротких дорог, писем, новостей. Большая родня. Много братьев и сестер.

AD....Стремление к глубине и прочности, не смотря на препятствия, тяжелейшие сопротивления. Давление, стеснение через мысли, слова, письма, документы, договора, путешествия и короткие путешествия. Прочные твердые мнения и взгляды.

VU....Много энергии и целенаправленность в больших путешествиях, через них, через письмо, речь. Развитие духовной энергии. Стремление к власти. **PO**Получение знаний через общение, письмо, речь. Обработка духовных познаний. Эстет. Распространение духовных знаний, связанные с этим путешествия.

IV Дом ㊦ – ㊧

Собственный дом, уют, земельное владение. Покой, неподвижность, замкнутость и уединения от жизненных тягот и хлопот, от превратностей природных сил. В молодости – защита в родительском доме, в старости – стремление к вечному покою. Укрепляющий сон.

Если IV Дом управляет землей и недвижимостью, почему им управляет Луна, когда он должен быть таким мягким и сентиментальным? Это все касается Козерога, а то, что Козерог касается земли, недвижимости, IV Дома и отца, прибавляет смысл этому мнению. Отец дает вам защиту и убежище. Именно начинающееся с рождения материнское или женское влияние толкает людей в мир.

MC ...Хозяйственный, домосед, любит мастерить, привязанность к дому, семейные корни личности, стремление к душевному развитию.

ASОседлые лица, домоседы. Много знакомых в доме.

SOДомосед. Земельная собственность, любовь к земледелию, огород, сад. Поиски душевного покоя. Много домашних хлопот. Отношения с домашними.

MO...Толк в создании домашнего уюта. Любовь к родине. Домосед. Материнская заботливость. Женщины в доме. Изменение и перемены в доме. Выращивание цветов.

KN....Множество связей в доме, в родительском доме, в старости.

ME....Домосед, мысли о доме, домашних делах. Активность и беспокойство, хлопотность дома, умственная, духовная работа дома.

VEЛюбовь, красота, покой и гармония в доме. Радость собственного очага. Приятный домашний уют. Любовная деятельность дома. Гармония и нормальные, упорядоченные условия и отношения в старости.

МА ...Любовь к домашней работе. Беспокойство и ссора в доме через агрессивность. Желание управлять домашними, господствовать. Не терпит возражений, сопротивлений, подавление их путем жестокости.

ЖУ...Счастье в доме. Счастливый собственный дом. Стремление к земельному участку. Благополучие в родительском доме или в старости.

САРасставание дома. Потеря собственности, убытки. Подавленность, угрюмость, ворчливость дома. Нужда.

UR...Внезапные события и перемены в доме. Смена собственности. Перестройка и выступления. Напряженность в родительском доме и в конце жизни.

NE...Таинственные, мутные происшествия или состояния в родительском доме или к концу жизни. Потери собственности или убытки через таинственность, неопределенные состояния.

PL....Домашние перемены, преобразования. Множество изменений через домашние отношения.

SU...Общительность дома, артистичный дом. Любовь к единению. В обществах или компаниях чувствовать себя «в своей тарелке». Художественные работы дома.

НА....Домашние неприятности, превратности, горе, бедствие, беда на закате жизни. Охраняемые домашние секреты. Печаль или ограничения в родительском или собственном доме. Довольствоваться домом. Плохие, заброшенные дома, развалины.

ZE...Творческая работа дома. Старательные, усердные, целенаправленные родители. Стремление к земельной собственности или к частному дому.

KR...Собственность через предков или по собственной инициативе. Общение дома со знаменитостями. Крупная земельная собственность.

AP....Торговля или наука в доме, дома. Общение со многими в доме.

AD....Стремление к земельной собственности или прочному домашнему уюту через большие тяжелые сопротивления. Быть стесненным родительскими или домашними отношениями, оказывать при этом сопротивление.

VUЗемельная собственность элиты. Правительственные здания. Монументальное строение. Земельная собственность через собственные успехи, усилия или через предков. Властвовать в семье или испытать власть на себе. Получать жизненную силу от земли, от дома, от домашнего уюта.

POПознания и высокодуховные беседы дома или через домашние события. С выдумкой, творчески построенные дома.

V Дом ≈ – 4

Предпринимательство, спекуляция. Дети, братья и сестры. Игра, спорт. Небольшие общества, компании, удовольствия, театр, занятия, молодежь. Он очень подходит детям, а также азартным играм.

МС ...Единение. Общественные связи. Духовное влияние на других. Предприимчивость. Приятные общения, поучения.

ASЗнакомство с молодежью или на предприятии через деятельность. Спекуляции, игры, удовольствия.

SO ...Предприимчивость. Любовь к играм и спорту. Поучающее влияние. Воспитатель. Дети мальчики.

МО...Дети женского пола. Сестры. Партнерши по играм. Подруги детства, их воспитатели. Люди, ищущие удовольствия. Легкомысленные, капризные, изменчивые женщины. Шаткие, неустойчивые, сомнительные мероприятия через женщин, с женщинами. Сомнительные спекуляции, наслаждения или романтические приключения.

KN...Многообразные связи с молодежью, с детьми. Наслаждения. Спекулятивные связи. Связи через мероприятия, предпринимательство.

ME...Быть мысленно в делах, планировать их. Давать уроки. Хорошие учительские способности. Восприятие поучений и преподавание молодежи. Любовь к развлечениям, веселому, счастливому общению. Жизнерадостные, духовно–подвижные дети.

VE...Гармония через детей. Дети женского пола. Воспитание детей с любовью. Обучение и поучение молодежи. Любовь к приятным мероприятиям, связанным с любовью, красотой, искусством, музыкой. Любовь к спекуляциям. Желание иметь детей.

MA...Предприимчивость, решительность в работе. Бесцеремонность и умозрительность. Дети мужского пола. Ссора с детьми. Спортивные интересы. Воспитательская деятельность. Оберегать от необдуманных поступков и преувеличений.

JU...Счастье через предпринимательство, спекуляции, детей, через учебу и обучение, через увлечения, наслаждения, любовные романы, связи. Поиск счастья в этом направлении.

SA ...Расставание с детьми. Дети доставляют огорчение. Досада, неприятности в играх, развлечениях. Потери, убытки и спекулятивные мероприятия.

UR...Внезапные происшествия и волнения с детьми. Через предприятия, развлечения, игры или спекуляцию возникающая напряженность. Доходы. Убытки. Романтическая любовь. Любовь к техническому обучению. Развлечения, связанные с танцами и ритмами.

NE...Убытки через спекуляцию, неопределенные предприятия, предпринимательство. Тайная любовь. Обманутый детьми. Озабоченность, огорчение через преподавательскую деятельность. Таинственность вокруг детей. Отрицание, отказ от потомства. Отсталое или слабое потомство.

PL...Деление клетки. Произрастание. Преобразование через предпринимательство, занятие спекуляцией. Полные и коренные изменения в личных удовольствиях и общении. Потомство близнецов.

SU ...Склонность к развлечениям в обществе. Художественное, артистичное потомство. Общие занятия, общая учеба или мероприятия, предпринимательская деятельность.

NA...Неприятности или досада для детей. Неудачные роды. Аборт. Печали, огорчения через спекуляцию, занятия, уроки, игры. Плохое предприятие, занятие. Вульгарные развлечения.

ZE...Здоровые дети, усиливающие древо семьи. Крепкий предпринимательский, целеустремленный дух. Реализация творческих устремлений.

KR...Крупное самостоятельное предпринимательство, занятие, мероприятие. Самостоятельные, выдающиеся дети. Иметь хороших воспитателей.

AP...Научные мероприятия или связанные с профессиональной деятельностью.

Много детей. Крупные спекуляции. Научно деятельные потомки.

AD....Мероприятия, предприятия под давлением, с ограничением, проводимые с серьезностью и осторожностью. Игры, развлечения, спекуляции. Школьные дела. Большие затруднения из-за потомства. Потомство.

VU.... Жажда предпринимательства. Господствующее предпринимательство, предприятия, успешные спекуляции, успешная работа. Дети, развивающие власть, силу и знание. Здоровое потомство. Сильная сексуальность.

PO....Применение больших знаний в спекулятивных целях или в бизнесе. Духовно богатые дети или потомство. Познание через предприятие, предпринимательство, спекуляции, игры, развлечения. Спекуляции в области духовности. Радость и общение в духовных мероприятиях.

VI ДОМ ㄸ – ♀/♁

Работа, занятие, служебные обязанности, болезнь, прислуга и подчиненные. Отношение к домашним животным.

MC....Трудолюбие, любовь к занятию. Желание и любовь к работе. Влияние болезней на профессию и общественную деятельность. Стремление к власти заторможено. Встречает препятствия.

AS....Работать на других. Быть служащим работником. Связи через работу с рабочими, подчиненными или больными.

SO....Старательный, усердный, трудолюбивый. С удовольствием занимается физическим трудом. Слабое телосложение. Болезни в юности.

MO....Много и с удовольствием работать. Услужливый, послушный. Многогранность деятельности. Занятия в малых водоемах. Услужливая, капризная работница (работницы) или народ. Перемены в работе. Отношения с прислугой. Переменчивое здоровье.

KN....Многочисленные связи по работе, с рабочими и подчиненными, также с больными.

ME....Духовная деятельность, занятия духовными делами. Много думать о работе. Подвижность при работе. Много перемен в деятельности. Задает тон на работе. Много размышляет и говорит о болезнях, о болезненных состояниях, об их смягчении и улучшении. Размышляет над этим. Нервные расстройства.

VE....Радость, любовь к приятному, тихому, мирному занятию, связанному с любовью, красотой, искусством или развлечением. Любовная деятельность. Любовные отношения через работу, занятия. Уход за больным с любовью. Нарушение функций желез. Испытание болезни через любовь и любви через болезнь.

MA ...Много и с удовольствием работать. Работа по металлу. Исполнительные подчиненные. Столкновения, разногласия на работе из-за необдуманных или необоснованных поступков. Быстрые решения по работе. Интерес к работе в сфере медицинского обслуживания, здравоохранения. Подвержен воспалительным болезням. Острые заболевания. Хирургические вмешательства.

JU....Счастье, успех и удовлетворенность работой, подчиненными, здоровьем вообще. При болезнях – быстрое выздоровление. Прибыль и успех также в области здравоохранения.

SAТрудности и расставания на работе. Медлительность, но основательность на работе. Выдержка. Помехи через болезнь. Расстройство. Хронические заболевания, опухоли, простудные заболевания.

UR....Внезапная взволнованность и события, связанные с занятием. Несчастные случаи, нервозность. Технические профессии. Разнообразная работа. Спонтанные перемены. Особое состояние здоровья.

NEТаинственность, фальшь, обман, измена, ложь на работе. Занятия на воде или с водой, жидкостями или растворенными веществами. Необъяснимые болезни и состояния. Белокровие, несворачиваемость крови, истерия. Стать безработным. Потерять работу через клевету.

PL....Изменения на работе или через работу. Работа, ускоряющая развитие. Стадии болезни: изменения в клетках.

SU....Любовь к общей работе. Гармоничное сотрудничество. Работа в обществах, объединениях. На досуге занятия искусством.

NA....Огорчения и досада в работе. Неприятности с подчиненными. Нехватка работы. Неудовлетворительная работа. Работа в учреждениях, санаториях, больницах. Обработка тяжелых случаев. Дистрофия.

ZE....Работать без передышки. Проявление творческой фантазии, изобретательской фантазии на работе. Огромная работоспособность. Развивающие работы.

KR....Заведующий отделом, желание быть самостоятельным в работе, руководящий работник. Иметь дело с руководящим составом.

AP....Продолжительная работа. Деятельность, занятость в торговле, ремесле или науке.

AD....Работать с чрезвычайным терпением и выдержкой, не взирая на большие препятствия. Труд считать бременем, с угрозой для здоровья. Работа с сырьем, уплотнителями, тормозными системами, или в области истории, мировой механики, археологии и т.п.

VU....Стремление к трудовой деятельности. Жажда работы. Власть через работу, труд. Энергичные подчиненные. Стеснение, нажим на работе. Жизненная энергия и ее влияние на работу и наоборот.

PO....Инициативный, изобретательный на работе. Работа над духовным познанием. Познания в работе или через нее, через подчиненных, в области здравоохранения.

VII Дом ♀ – ♂/♁

Партнеры, сослуживцы, участники, товарищи, супруги, а также и брак. Знакомые и родственники. Разность. Противоположность, а также и открытые враги и противники, юридические процессы. В Асценденте новорожденный через тела своих предков появляется на свет, в Десценденте он в поиске иных, других, иных, через которых появятся на свет его потомки.

Вулкан – это планета судьбы и предназначения, потому что он означает самую могущественную силу, без которой вы ничего не можете сделать, и, следовательно, по сегодняшней терминологии, он управляет непреодолимым влечением. Сила Вулкана целиком психологична. Важно помнить, что седьмой Дом иногда означает и то, с чем нам нужно бороться.

МС....Сильные душевные связи с партнерами. Брак влияет на профессию, призвание.

АС....Множество знакомых через партнеров, сослуживцев или товарищей.

SO....Знакомые мужского пола. Положительные партнеры, любящие блистать, сослуживцы и партнеры. Любит бывать в обществе.

МО...Изменчивые, капризные, знакомые женщины и партнерши. Активный мозг. Положительные женщины. Перемены в браке. Жажда, рвение в общество, к популярности.

KN....Связи с партнерами, с сослуживцами и знакомыми, породнившимися родственниками.

МЕ... Много духовных связей. Мысли о партнерах, сослуживцах, товарищах. Ловкие, юркие, изменчивые партнеры, доставляющие беспокойство, хлопоты. Дискуссии и духовные разногласия с партнерами, также с открытыми, откровенными врагами. При определенных условиях, судебные разбирательства.

VE....Жажда знакомства. Множество знакомых женщин. Любовные знакомства, любовные партнеры, приятные партнеры или сослуживцы. Стремление к красивым знакомствам. Успех и счастье через партнеров.

МА...Сварливые, воинственные, противоречивые, активные партнеры. Разногласия с партнерами. Необдуманность, поспешность и неосторожность в выборе партнеров. Сильные страсти, страдания, необдуманный брак.

JU.... Счастливые партнеры, сослуживцы, товарищи. Счастье и польза от обеспеченных, довольных, веселых знакомых, преимущество от участия. Счастье в случае судебных разбирательств, с открытыми врагами, враждебностью. ,,

SAРазлука с партнерами, коллегами или товарищами. Убытки через них. Некоммуникабельность. Огорчение из-за открытых врагов или процессов (судебных). Серьезные, бережливые, трудолюбивые партнеры.

UR....Внезапные знакомства. Волнующие события с партнерами и коллегами. Странные, своеобразные, нервные, с утонченной нервной системой, партнеры. Обеспокоенность открытыми врагами или процессами (судебными).

NEТаинственные знакомые, которым нельзя доверять. Коварные враги, смутные процессы. Несчастливые партнеры или брак. Неопределенность, неясность, заблуждение, обман, разочарование в партнерах. Тайные партнеры,

PL....Переменчивые, непостоянные партнеры и перемены через них. Большие перемены через процессы и врагов, оппонентов. Развитие в браке.

SU....Брак между художниками. Семейная и общественная жизнь полна общения. Гармоничные друзья, партнеры и знакомые.

НА....Неприятности, печаль через партнеров, коллег, участников. Бедные, отвратительные, подлые партнеры, партнеры низшего уровня. Печаль знакомых и родственников.

ZE....Предприимчивый партнер, активный коллега, участник и товарищ. Родственники и знакомые – мужчины. Сильные противники.

KR...Самостоятельные партнеры, коллеги или знакомые. Большие противники, оппоненты.

AP....Связь с партнерами через торговлю или науку. Много знакомых. Большие процессы с хорошим исходом.

AD....Серьезные, глубокие или подавляющие и препятствующие развитию друзья, партнеры, коллеги, участники. Сильное сопротивление открытых противников, вызванное ими или процессами.

VU....Проявление власти или желание иметь ее со стороны партнеров, которые много достигают. Сила от открытых противников, оппонентов, партнеров, коллег. Черпать энергию от брака или от партнеров. Найти опору. Радикальные процессы.

PO ...Умные, остроумные партнеры и коллеги. Познание через них. Противники с тонким чутьем, поучительные процессы.

VIII Дом ⚹ – ♃/♅

Печаль, скорбь, смерть, страдание, наследие, завещание, оккультное, мистика, пограничные знания.

Адметос – это супер–Сатурн. Он управляет центром всего, периодическими повторениями, долговременными разлуками, природными ресурсами, прошлым. Его влияние долговременно. Вы можете расстаться с кем–то под влиянием Адметоса, и вы, вероятно, никогда больше его не увидите. Качества Тельца и Восьмой Дом являются естественным сигнификатором смерти. На другом уровне он управляет земными вещами, такими как драгоценные камни, минералы и природные ресурсы. Адметос во многом связан с прошлым. Адметос управляет ритмами реинкарнации. Пирамиды были построены в век Тельца и Луны/Адметоса, так как сигнификаторы Тельца управляют закрытым или запертым пространством. Адметос делает вещи мелкими и необычными.

MC....Душевное влияние болезни и смерти. Душевная связь с врачами, священниками, предпринимателями, похоронными бюро.

AS....Огорчение через других, горести в знакомствах. Связи с больными, покойными, с сотрудниками похоронного бюро или горюющими людьми.

SO....Смерть мужчин. Физическое недомогание. Неприятность. Огорчение. Печаль. Чувство заторможенности, стеснения. Препятствие. Ограниченность самовыражения, личного проявления.

MO....Смерть женского лица. Неприятность, горе, беда с женщинами. Наследство или прибыль через женщин. Связи с мистически настроенными женщинами или окружением, массажи.

KN....Страдания и неприятности через связи. Связи через случай смерти.

ME....Постоянные мысли о смерти, о потустороннем, о невидимом. Оккультизм. Интерес к пограничным знаниям. Озабоченность, тревога, плохое настроение, предрасположенность к сильным депрессиям.

VE....Грусть и печаль через любовь. Сильно тронут болезнью или смертью любимых или женщин. Спокойная кончина. Прибыль, приятное через наследство, пособие, ссуду, дарение. Не бояться смерти, взгляд на нее как на освобождение, избавление, спасение; ностальгия по ней в трудные минуты жизни.

MA....Быстрая смерть. Травмы, повреждения у лиц мужского пола. Ссоры, столкновения из–за наследства или завещания. Разочарование, огорчение через свои поступки. Следует опасаться необдуманных, поспешных, разрушительных поступков.

Желает плохого. Роковые, злополучные решения, действия, выбор.

JU...Счастье через скорую смерть. Скорая смерть. Наследство и приданное. Радость и польза от областей, связанных со смертью или с неизвестностью, с потусторонним. Спокойный конец. Чувство уходящего счастья, поэтому желание смерти.

SA....Скорбь, печаль через смерть, смерть от старости, огорчения из-за наследства.

UR...Внезапная или странная смерть, либо несчастные случаи. Вздонованность и перемены через них. Оккультные интересы.

NE...Смерть или болезнь через яд, газ, коварство или от эпидемий, от затяжных болезней, воды или воздуха. Смерть от неизвестной причины. Таинственная смерть. Обманом лишаться наследства.

PL...Радикальные преобразования. Печальное развитие по случаю смерти. Возрождение, воскресение. Наследство, омоложение. Мистические приключения.

SU...Огорчения в браке или общих стремлениях. Разделенные смертью или болезнью общества. Участившиеся смертельные случаи.

HA....Печальная смерть, смерть через нужду. Лишения или хворь. Превратности через смерть. Плохое наследие.

ZE...Смерть через сожжение, расстрел или молнию, а также апоплексию. Творческое вдохновение смертью, мистикой или потусторонним.

KR....Смерть самостоятельных или руководящих лиц. Наследство или подарок умерших. Смерть через Высшие Силы.

AP....Большое огорчение. Оккультные науки. Знания о потустороннем. Убытки, потери в торговле и ремесле. Большой риск.

AD....Тяжелые, смертельные исходы. Печаль, ограничения, вызванные ими или обстоятельствами, связанными со смертью или оккультными науками.

VU...Насильственная смерть или смерть от инсульта. Власть через смерть. Насильственная смерть других или наследство. Печаль через власть или закон. Ограниченная власть. Ослабленная жизненная энергия. Смерть из-за потухания жизненной энергии, ее угасания.

PO....Смерть остроумной личности. Оккультные познания. Польза от них, от познаний умерших или наследство от этих лиц.

IX Дом II – ♀/♄

Большие путешествия, отдаленные места, зарубежье, Высший Разум, наука, мировоззрение, религия, политика, духовные разногласия, познания, консультация.

Расширение по всем направлениям. Аполлон всегда силен в делах коммерции, индустрии, науки и астрологии. Аполлон как сигнификатор Близнецов управляет путешествиями.

MC....Стремление вовне. Поиск душевного вдали.

AS....Знакомство через путешествия, знакомство с иностранцами или зарубежьем, также через науку, политику или духовные интересы.

SO....Большие путешествия. Внешние связи. Возвышенные идеалы. Физическое

стремление в дали. Беспокойство. Неусидчивость. Духовные интересы.

МО...Подвижность мыслей. Духовно увлеченный, вне (без) женщин. Любовь к путешествиям, переменчивые, религиозные, философские или мировоззренческие взгляды.

КН...Связи через путешествия и внешние связи, отношения, а также через науку, мировоззрение, политику.

МЕ...Интеллектуальные интересы. Научное и философское мышление, задумчивость. Стремление к духовной проработке. Обсуждение нерешенных или отдаленных проблем, стремление к их разрешению. Мысленные полеты вдаль. Большие путешествия. Зарубежные связи. Умение давать хорошие советы. Сильная увлеченность мировоззрением, религией или политикой.

ВЕ...Поиск любви вдали, там, где она недостижима. Любовь к большим путешествиям и в них, счастье через них. Счастье через склонность к религии, науке, философии. Верное суждение чувствами по поводу духовных проблем. Дипломатические способности.

МА...Стремление вдаль. Опасность в дороге, путешествиях. Научная, философская, религиозная или политическая деятельность или работа. Занятие проблемами будущего. Действенные советы. Большое путешествие, связанное с деятельностью.

JU...Счастье на чужбине. Игнорирование близко находящегося счастья, поиск счастья вдали. Счастье через большие путешествия, через научные, философские и другие духовные интересы. Трудоспособность в этом направлении. Успех.

SA ...Разлука и трудности через путешествия или внешние отношения. Серьезный интерес к наукам и философии. Продвижение через серьезность и выдержку.

UR...Неожиданные, волнующие путешествия или внешние связи. Напряженность через мировоззрение, философию, политику или науки. Интерес к техническим наукам, изобретениям и прогрессивным новшествам.

NE...Секреты, таинственности или смутные, неопределенные состояния вдалеке или в путешествии. Неудачные путешествия. Клевета, потеря или утрата со стороны. Ложные сведения. Злостный совет. Интерес к мистике, к таинственным наукам, наукам о неизвестном, таинственном, к исследованиям в этом роде, также к религии и политике.

PL...Перемена, изменения в мировоззрении, в научном восприятии или через путешествие. Раскол в политической жизни.

SU...Общность интересов с иностранными обществами. Семейные отношения, активность вне семьи. Общественные стремления художественных, научных, религиозных или политических обществ.

HA...Огорчение и печаль от путешествий и внешних связей. Историческая наука. Политика. Земледелие. Быть выше печали и огорчений, не замечать их. Возвышенность, благородство.

ZE...Творческая внешняя деятельность и связанные с ней планы и цели. Техническое и научное творчество. Дух лидера.

KR...Помощь извне или от чужих государств. Научная или политическая самостоятельность. Зарубежные знаменитости. Крупные, значительные путешествия. Духовная зрелость. Большие знания.

AP....Склонность к религии, науке и исследованиям. Широкий духовный кругозор.

AD....Глубокие философские или мировоззренческие познания. Сильное сопротивление через внешние отношения или большие путешествия. Поиск препятствий вдали, не замечая их рядом.

VU....Дипломатические путешествия. Путешествия власть имущих. Принудительные путешествия. Сильные духовные энергии в области науки, мировоззрения или политики.

PO....Священники. Высшее духовенство. Изобретательные, инициативные ученые, а также политики. Сильная духовная заинтересованность. Идеи, связанные с будущим, направленные на будущее. Предвосхищать познания, думать о будущем. Расширение сознания.

X Дом ☿ – ♀/♄

Общественность, профессия, вершина жизни (высшее достижение). Высшая сила и успех, сильнейшее проникновение и излучение. Высшее проявление. «Я» во всем своем блеске.

Влияние Меркурия/Кроноса указывает на того, кто выбран. Кронос управляет внешним символизмом авторитета, лидера, президента, полицейского. Способность к лидерству на карте человека показывают комбинации Кроноса. Вулкан – это внутренний авторитет, а Кронос – внешний.

MC ...Стремление выдвинуться по профессии, в обществе, профессиональная (сильная) заинтересованность.

AS....Знакомства в обществе или по профессии.

SO....Быть в центре внимания общественности. Стремление к руководящему положению. Достижение успеха. Быть всеми уважаемым.

MO...Множество связей в обществе, также женских. Перемена профессий. Популярность, уважение, часто сомнительное.

KN....Профессиональные и общественные связи. Связи с общественными лицами.

ME....Умственная деятельность в обществе или по профессии. Хорошая склонность. Задатки купца или оратора. Действовать в общественности через ораторскую, писательскую деятельность. Ловкость рук. Желание выделиться своими ораторскими, интеллектуальными способностями, наслаждаться ими. Подверженность общественной критике.

VE....С любовью предаваться профессии или общественности, обществу, посвящать себя ему. Любовные отношения через профессию или общественность. Стремление к профессии через любовь, красоту, искусство или музыку. Достижение счастья, уважения через профессию, или в общественной жизни.

MA....Стремление к общественной деятельности, рвение к работе, по профессии. Жажда повелевать. Не позволяет себя вытеснять, столкнуть, не отступает. Агрессивность, жестокость, воинственность. От него можно ожидать всяких неожиданностей. Поспешность, необдуманность. Насильственные действия. Необдуманные действия приносят профессиональный вред. Ссоры, озлобленность, вспыльчивость, переполох,

суета, недоверие.

JU... Счастье в общественной жизни или в профессии. Большие успехи, почет и признание. Счастлирое предрасположение, солнечный характер. Жизнерадостность, веселость, великодушие. Общественный советник.

SA... Затруднения по профессии и в обществе, огорчение. Тяжелый труд для продвижения, находиться под давлением. Преодоление препятствий. Карьера благодаря выдержке, настойчивости, основательности. Глубокое падение из-за незнания меры.

UR... Волнения и неожиданности в профессии и обществе. Неожиданный переворот в профессии, в общественной жизни. Технические профессии. Изобретатель, новатор, реформатор. Своеобразные характеры, оригинальные идеи. Душевные напряжения.

NE... На вершине жизни разочарования, потери. Неясности в профессии или в общественной жизни. Пускать пыль в глаза. На работе вести себя сознательно неопределенно. Вводить в заблуждение других, хитрить, в то же время требуя от других искренности, справедливости. Очень чувствительный, деликатный. Стремление к сохранению таинственности, деловых секретов на работе. Чувствительный к тончайшим колебаниям. Любовь к струнным инструментам.

PL... Изменения в профессиональной жизни и перемена профессии. Несколько профессий одновременно. Смена профессий. Изменения в общественной жизни.

SU... Общие профессиональные устремления, профессиональные общества, объединения. Общительность, общее в общественной жизни. Художественные профессии или профессии, связанные с общением.

NA... Несчастье, неудача в профессии. Душевно подавленное состояние. Подавленность, неловкость, неудобство. В обществе иметь дело с враждебными превратными обстоятельствами. Плохие сделки. Польза от деятельности с утильсырьем, сырьем, ископаемыми, текстилем.

ZE... Творческая деятельность в профессии или общественной жизни. Руководящий, предприимчивый работник. Пробивная способность. Уважение и почет.

KR... Самостоятелен в профессии. Знаменитость в обществе. Всеми уважаемый, признанный. В обществе имеет вес. Далеко идущие деловые сделки, предпринимательство.

AP... Выделяться в обществе через профессию, науку или торговлю; большой профессиональный опыт.

AD... Почти непреодолимое сопротивление. Тяжелейшие стеснения в обществе или в профессиональных делах. Подавленность. Профессия, связанная с сырьем или твердыми материалами. При благополучном гороскопе: справляться с давлением, подавленностью, инертностью, тяжело достигаемый успех.

VU... Успешный, мощный бизнес. Значительные успехи в профессии или в обществе, в общественной жизни. Достижение вершин через сильную энергию, благодаря ей. Достижение власти в профессии. Испытать или проявлять власть в профессии или в общественной жизни.

PO... Духовная профессия, большие познания и идеи в общественной жизни или профессии, их развитие, распространение. Почет, награды за духовную деятельность. Всесторонняя профессиональная пригодность в области духовности.

XI Дом ♃ – ☉/♁

Дружба, надежды и желания, протекция. Зевс управляет размножением, энергией, контролируемым огнем, режущим оружием и (вместе с Кроносом) лидерской способностью. Различие между Кроносом и Зевсом – это различие между Президентом и Генералом. Некоторые Уранианские астрологи говорили, что Зевс – это высшая октава Урана. Соответственно, так как его символ похож на железнодорожный перекресток, Зевс касается транспортной промышленности, то есть автомобилей и поездов. Всем механическим управляет Зевс. Для человека, которым управляет Зевс, мир предназначен для того, чтобы действовать в нем сообща и строить его заново.

MC... Поиски дружбы. Душевная дружба.

AS... Знакомства через друзей, через надежды и желания. Знакомства, переходящие в дружбу.

SO... Мужская дружба, продвижение через нее. Осуществленные надежды и желания. Личная, дружеская компания.

MO... Женская дружба. Дружное окружение. Переменчивая дружба. Непостоянные, изменчивые желания.

KN... Множество связей через дружбу.

ME... Мысли о дружбе. Хороший друг для каждого. Дружит со всеми. Общение с друзьями, охотно у них бывает, интересуется духовными проблемами друзей. Мысленно поглощенный надеждами и желаниями.

VE... Женская дружба. Любовь через дружбу. Гармония с друзьями, успех и польза от них. Точка по любви.

MA... Энергичные, активные, непредсказуемые друзья мужского пола, ссоры и разногласия с ними. Преувеличенные надежды и желания. Дружеские действия и поступки.

JU... Счастливая дружба, поиск счастья в дружбе. Исполнение надежд и желаний. Уважаемые друзья, польза от них. Протекция. Проторенный путь.

SA... Разлука и огорчение через друзей. Неисполненные желания. Старые, часто верные друзья.

UR... Внезапная дружба. Быть в постоянном напряжении через надежды и желания, а также через дружбу. Неожиданные или волнующие события в дружбе. Оригинальные или своеобразные, незаурядные друзья.

NE Ложные друзья, разочарование через них. Секреты в дружбе. Несбывшиеся надежды, желания.

PL... Переменчивые друзья. Изменения и развитие желаний, надежд и дружбы.

SU... Много гармоничных друзей, общение с ними, общительность в кругу друзей. Желание развлечения в общении.

NA... Дружба с одинокими, подавленными или больными. Огорчения и превратности в дружбе. Несбыточные желания. Плохие желания.

ZE... Предприимчивые, деятельные друзья. Осуществление надежд и желаний.

KR... Самостоятельные или лидирующие друзья. Большие желания.

AP....Длительная дружба через профессию, торговлю или науку. Состоятельные друзья. Великодушная помощь и протекция.

AD....Малочисленные, но преданные, глубоко мыслящие друзья. Не сбывающиеся надежды и желания. В тяжелых ситуациях препятствия через друзей.

VU....Важные, влиятельные или властные и энергичные друзья, преуспевание через них.

PO....Умные, идейные и инициативные друзья. Важные или знающие друзья. Духовное желание, которое используется, осуществляется.

XII Дом ♁ – ♆

Замкнутость, враждебность, уединенность, дурные привычки, неудовлетворительное состояние, тюрьма, больница, уединение, тайные общества, асоциальное. Гадес управляет всем плохим или неприятным, от мусора до вдовства. Гадес также является первым сигнификатором услуг, Гадес управляет прошлым, реинкарнацией, астрологией и оккультизмом, античными предметами. Внутренний структурой Пирамид управляет Гадес.

MC....Стремление к уединению, тяга к одиночеству. Связи, о которых не говорят и которых не замечают.

AS....Замкнутость, уединение с другими лицами, иметь редкие связи. Руководитель изолированных предприятий, обществ, труднодоступных для других лиц домов. Также знакомства через пристрастие, пороки или с неполноценными, отягченными, обвиненными лицами.

SO....Физическая работа на технических предприятиях или в закрытых помещениях. Враги, противники мужского пола. Огорчения через мужчин. Иметь дело с антиобщественными, больными, омраченными лицами, заторможенными лицами, лицами с задержками в развитии.

MO...Враждебность или огорчения через женщин или многих людей. Грусть, вызванная болезнями или тайными влечениями женских лиц. Связь с антиобщественными, подозрительными (темными) женщинами или кругами.

KN....Связи с предприятиями и закрытыми домами, с антиобщественными лицами, больными или подавленными, угнетенными.

ME....Мысли только о себе. Закапсулированность. Желание думать и писать в уединении. Хорошо для изучения в уединении. Работа в больших технических или закрытых предприятиях. Заниматься с недостатками, нагрузками, унынием или болезнями.

VEЛюбовные занятия в закрытых домах, больницах, на предприятиях, в учреждениях – это больше касается женского персонала. Готовность помочь. Больные женщины. Скрытые, тайные наклонности, страсти.

MA...Злополучные, поспешные действия и решения. Тайные, скрытые, страстные действия, пороки. Враждебность. Работа на предприятиях и в закрытых домах.

JU....Довольство уединением, в закрытых домах, больших предприятиях или учреждениях. Успешно иметь дело с асоциальными, угнетенными или больными. Польза от врагов.

SA....Досада или потери, убытки через врагов. Антиобщественные элементы.

Обиженные или больные. Продолжительные расставания или препятствия из-за наклонностей и пороков. Заботы, хлопоты.

UR... Внезапная вражда или огорчения. Взволнованность или перемена, вызванная плохими наклонностями или асоциальными, больными и осведомленными лицами. Напряженность через технические учреждения, на производстве, в больнице и учреждении.

NE... Тайнственности на производстве. Печаль через тайные наклонности или пороки. Ложь, фальшь, измена, обман от тайных врагов или от асоциальных, антиобщественных лиц или больных. Ссылка. Плен. Врачи и судьи получают своеобразные познания от клиентов.

PL... Скрытые изменения, не проявляющиеся, не выходящие наружу. Развитие, изменение на производстве. Перемены через плохие привычки, наклонности.

SU... Тайное или ограниченное (не для общественности) общество. Совместное общение или решения в узком кругу. «Суд удаляется для вынесения решения». Печаль, огорчение в общении или в обществе. Плохое общество. Вульгарное искусство.

HA... Плохие наклонности. Огорчение враждебностью. Болезни. Асоциальные, подавленные, обременительные, недоброжелательные лица. Неприятные уголовные или судебные дела.

ZE... Фабрики. Работа с инструментами в закрытых помещениях. Секретные изобретения.

KR... Печаль, огорчения через самостоятельность и инициативу. Большие враги. Власть и махинации, давление. Развитие значения величины в учреждениях, больницах и на производстве. Большое предприятие.

AP... Торговые и промышленные предприятия. Производственные секреты или тайные занятия наукой.

AD... Предприятия, перерабатывающие твердые материалы. Усовершенствования способов получения твердых материалов. Сильные предприятия и убытки через производство, предприятия, закрытые общества, тайные наклонности, враждебность, неполноценные или порочные лица.

VU... Энергичные предприятия, мощные строения, закрытые высотные дома. Сильные, влиятельные враги. Насилие и огорчение, горе через асоциальных, больных, неполноценных. Развивать энергию в области здравоохранения, в больших учреждениях, на производстве.

PO... Большие познания и идеи в области здравоохранения, социальной помощи подавленным, бедным, асоциальным, неполноценным, их социального обеспечения. Познание через них, а также горестные познания.

Итак, мы получили достаточно материала для предварительного анализа. Но как разобраться, что в этом списке является наиболее важным, заметным, проявленным, а что второстепенным и фоновым? В «Руководстве по астрологии» Людвиг Рудольф приводит следующие правила, сформулированные А. Витте:

1. Планета на **MC**, на *кресте* или *полукресте* к нему, управляет **личностью** натуры, его индивидуальностью, особенно душевными качествами и переживаниями.
2. Планета на **AS**, *кресте* или *полукресте* к нему, управляет переживаниями и

окружающим миром, формирующим характер натива, его **сущностью** и влиянием на него.

3. Главным управителем всегда является планета, взаимодействующая с **МС** и **АС** с **минимальным** орбисом.

Орбисы

Людвиг Рудольф в 1964 году опубликовал таблицу силы взаимодействия факторов в зависимости от орбиса, ставшую впоследствии общепринятой:

<i>Орбис</i>	<i>Сила в баллах</i>
0°00'	8
0°02'	7
0°04'	6
0°08'	5
0°16'	4
0°32'	3
1°04'	2
2° 08'	1
4° 16'	0

Эта таблица действительна не только для радикального гороскопа, но и для дирекций (в основном в рамках школы используется дирекция солнечной дуги) и прогрессий. На практике для дирекций берется орбис 3–4 минуты дуги (что соответствует 15–20 дням). Орбис для транзитных планет составляет 1°.

90–градусный диск

Этот диск, который сейчас является, пожалуй, самым популярным инструментом среди астрологов Гамбургской школы, был изобретен Л.Рудольфом в 1931 году. Устройство диска хорошо видно на рис. 6.

Диск устанавливается указателем вверх и вокруг него в соответствующих градусах проставляются факторы. В первые 30° диска попадают планеты из кардинальных знаков (Овен, Рак, Весы, Козерог), во вторые 30° – планеты из фиксированных знаков (Телец, Лев, Скорпион, Водолей), и в оставшейся части диска располагаются планеты из мутабельных знаков (Близнецы, Дева, Стрелец, Рыбы). Таким образом, факторы, находившиеся в 360° диске на *кресте*, сейчас находятся в соединении друг с другом, а те, которые были на *полукресте* – сейчас расположены напротив друг друга. Но основным его преимуществом является то, что при поиске полусумм исследуются лишь две оси (0° и 22° 30'), в то время как на 360° диске необходимо рассмотреть 8 осей, чтобы прийти к аналогичному заключению.



Рис. 6

Карты гармоник

Метод деления 360° круга на определенные числа для получения расширенной и углубленной информации издавна применяется в индийской астрологии. Полученные таким образом карты в индийской традиции называются *варги*. Каждая *варга* дает информацию по определенному вопросу и может быть использована для уточнения общего положения планет, например, если планета попадает в знак своего управления или экзальтации во многих *варгах*, то тогда ее следует считать чрезвычайно сильной в натальном гороскопе.

Методика использования таких карт в рамках классической астрологии была предложена Джоном Эдди в книге «Гармоники в астрологии» вышедшей в 1976 г. Построив для каждой индивидуальной карты рождения серию карт гармоник, можно выявить различные аспекты включения субъекта в реальность и получить более полную и завершенную картину личности, чем это позволяет сделать только одна натальная карта. Удивительно, но эмпирически найденный астрологами символизм карт гармоник совпадает, а зачастую углубляет и дополняет символизм старших арканов Таро¹² с соответствующими номерами. Астрологические карты гармоник обозначаются следующим образом: Н4 – это карта полученная делением круга на 4 части, т.е. 90° ; Н8 = 45° и т.д. Теперь познакомимся с некоторыми картами гармоник более подробно.

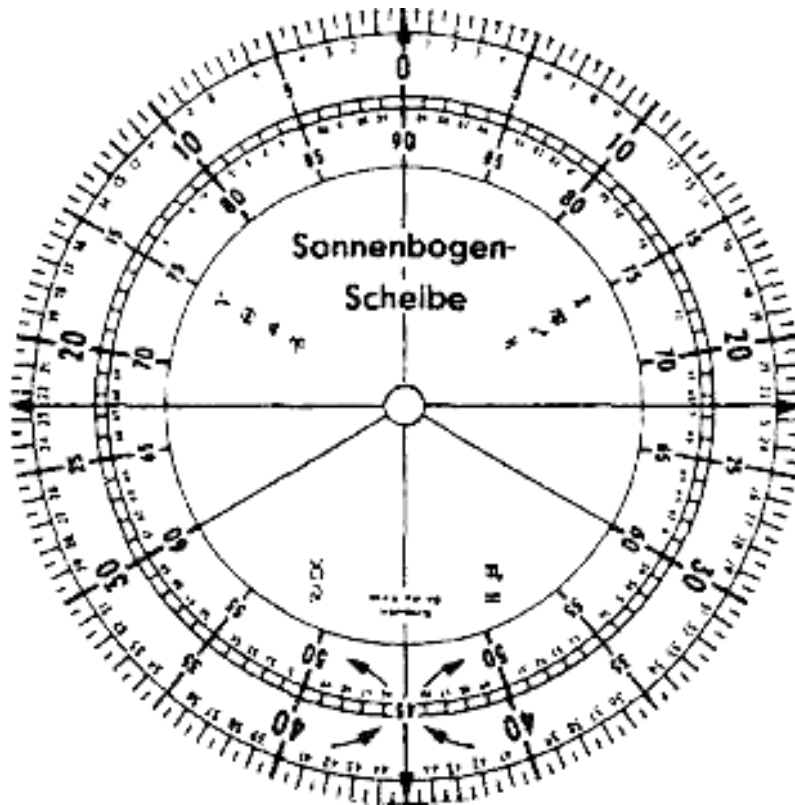
¹² Современная психология подтвердила выводы Э.Леви, М.Хейвена и О.Вирта о том, что в старших арканах Таро зашифрован образ инициационного пути. В то же время К.Г.Юнг видит в них отражение двух различных, взаимодополняющих видов самореализации доступных человеку: борьбы с другими (солнечный путь), осуществляющейся через социальное положение и призвание человека, и борьбы с самим собой (лунный путь), связанный с процессом выявления собственной индивидуальности

Вторая гармоника (180°)

Астрологам (западным и восточным) всегда был ясен смысл двоичности. Основная двоичность, согласно Д. Хэмблину, связана с осознанием себя как отдельной единицы, которая действует в среде, не являющейся её частью. Поэтому с помощью карты Н2, видимо, можно выявлять осознание человеком своей индивидуальности, его связи со средой, способность формировать межличностные отношения. В связи с тем, что в карте Н2 не образуется аспектов, которых нет в натальной карте или карте Н4, она используется достаточно редко.

В индийской астрологии эта гармоника называется *хора* (1/2 часть) и ее используют в основном для изучения натуры человека. Преобладание планет в 00°–15° яньских знаков и в 15°–30° иньских знаков указывает на твердую, мужественную натуру, а в противоположном случае – на мягкую женственную. Мужские планеты – Солнце, Марс и Юпитер – имеют большую силу в хоре Солнца. Планеты с женским характером – Луна, Венера и Сатурн – более сильны в хоре Луны. Двойственный Меркурий теоретически чувствует себя в обеих хорах одинаково, но на практике все зависит от того, под влиянием каких планет он находится в данном гороскопе.

Планеты в хоре Солнца обозначают опору на внутренние силы и придают человеку инициативность. Планеты в хоре Луны дают в основном опору на общество, на семью и прошлое. Если в солнечной хоре планет оказалось слишком мало, то владельцу гороскопа будет очень трудно добиться общественного признания. Если слишком мало планет попало в лунную хору, это свидетельствует о недостатке взаимопонимания с другими людьми и о том, что человек получает незаслуженное состояние, какое он обнаружил). Тенденция к сильным картам Н5 имеется у людей, преобладающее занятие которых – практическая деятельность, инженерное дело, чистая наука и математика, создание форм и структур в искусстве. Н5 также связана со структурированием себя, собственного поведения. Наиболее важным ключевым словом здесь представляется «стиль». Но практика подтверждает, что хотя связи между планетами в карте Н5 могут давать большие преимущества, помогая внести в жизнь форму и порядок путем артистического и других видов творчества, развить особый, индивидуальный стиль поведения, вместе с тем очевидны и опасности этих связей, касающиеся навязчивого или навязчиво–обязательного поведения. Связи Н5 могут создавать стиль, но могут и превращать стиль в «тюрьму». 5, по–видимому, следует рассматривать как собственное число человека. Число 5 помогает человеку осмыслить мир и провозгласить его «своим». Пятиричность – это принцип, связанный с созданием порядка и формы из беспорядка и хаоса. Чтобы понять вещи, человек непрерывно стремится их классифицировать и разбить на категории. Он также стремится заключить окружающий мир в созданные им формы и структуры, а своё поведение – в стиль, соответствующий его целям. Пятиричность есть первейший источник человеческого творчества и способности к интеллектуальному пониманию действительности. Но она несёт внутреннюю опасность: заключая мир в искусственные формы и структуры, можно потерять ощущение мира, что и бывает в действительности. Кроме того, ограничивая своё поведение искусственным стилем, можно потерять ощущение себя, и это также реально происходит

Шестая гармоника (60°)

Данная гармоника связана с сочетанием двоичности и троичности и касается стремления к удовольствию или наслаждения от стремления. Важность этой гармоники в том, что, поскольку троичность по своему существу связана с пассивным удовольст-

вием, человеку, видимо, требуется добавление двоичности, чтобы проявить себя миру. Согласно Джону Эдди и Чарльзу Харви, карта Н6 имеет дело с объективным выражением числа 3: ритм жизни, внешнее выражение радости жизни, ритм работы и игры, связанные с ритмической активностью. Однако из-за того, что карта, в которой принципы «усилия» и «удовольствия» нераздельно смешаны, интерпретируется с трудом, в классической астрологии эта карта используется редко. В Гамбургской школе этой гармоникой пользуются для составления синастрических карт, это т.н. «круг любви». В системе Таро – аркан «Влюбленные».

Седьмая гармоника (51°25'43")

Чарльз Харви указывает, что эта гармоника показывает, какие аспекты жизни вдохновляют и «включают» нас. Он считает, что Н7 обнаруживает то, что поднимет нас на более высокий уровень видения и понимания. Она характеризует нашу восприимчивость к потоку высшей энергии, а также обстоятельства, которые могут открыть нас «вдыханию» божественного. Дэвид Хэмблин, отмечая, что проникновение в божественное и понимание его ближе по значению к Н9, чем к Н7, считает, что 7 в действительности является числом не космоса, а человека, но не его рациональных и конструктивных способностей, а необузданного, плодотворного и непредсказуемого воображения. Это число наивысшего полета творческого воображения человека и наиглубочайших его деструктивных иллюзий. Это число не постоянства, а мимолетности, не неизменной правды, а неожиданных всплесков света и темноты, не объективной реальности, а субъективных впечатлений и эмоционального опыта, извлекаемого человеком из этих впечатлений, не знания, а фантазии. Короче, это романтическое число. Когда две планеты связаны в Н7, человек ощущает уверенность в романтической связи между ними. Идея соединения энергий двух планет должна иметь над ним большую эмоциональную власть. Вокруг неё в воображении человека сознательно или бессознательно создаются фантастические представления, влияющие на его мировоззрение и поведение. Проявления этого разнообразны: человек может чувствовать, что должен передать некое послание человечеству, и стремиться сделать это через творчество в области искусства, или он романтически видит будущее человечества и реализует это видение в борьбе, в политической деятельности; либо, наконец, это могут быть чисто личные фантазии, которые касаются только его самовосприятия и восприятия других людей, но в связи с ним самим, и которые влияют на его каждодневные действия и взаимодействия.

Многие художники имеют сильные карты Н7, и это определяет не столько стиль произведений, сколько силу воображения, воплощенную в содержании. Поэтому художники, у которых семиричность выражена наиболее сильно, – не обязательно величайшие художники, но в их произведениях наиболее сильно выражена работа творческого воображения. Н7 также связана с сексуальной фантазией и эротикой, особенно при значимом Марсе (Сальвадор Дали, Генри Миллер). Карта Н7 может обнаруживать и очень опасные силы. Основная опасность, по-видимому, возникает, когда человек воспринимает побуждение, исходящее от связей в карте Н7, как видение реальности. Если он применяет это видение к себе и живет в соответствии с искажённой картиной реальности, то людям кажется, что он «живет в собственном мире», не связанном с реальным, но если у него хватит сил применить свое видение к реальному миру через собственное поведение, превращая фантазии в реальность, результаты могут быть поистине устрашающими. Такое превращение фантазии в реальность особенно свойственно политикам (яркий пример – А.Гитлер). Наконец, убийцы и другие жестокие пре-

ступники часто имеют сильные карты Н7, которые могут послужить ключом к пониманию работы их воображения, а следовательно, мотивацией преступлений. В общем, Н7 представляет динамическую силу вдохновения человека. Если Н5 представляет способность человека наложить на мир (и на себя) создаваемые им самим порядок и структуру, то Н7 имеет дело с его способностью наложить на мир (и на себя) смысл, имеющий эмоциональное значение для него самого. Многие люди никогда полностью не реализуют потенциал паттерна планетарных сил Н7. Он может вести к снам наяву и фантазиям и подсознательно влиять на поведение человека, но творческий потенциал его остается непознанным и неиспользованным. Но когда вся мощь Н7 «спускается с привязи», это ведет либо к диким разрушениям, либо к огромным творческим достижениям. Вместе с пятой гармоникой Н7 представляет способность человека к творчеству – к изобретению собственной версии реальности.

В индийской астрологии эта гармоника называется *саптамса* (1/7 часть) и ее используют в основном для изучения специфических деталей касающихся детей и внуков. Но при этом часто отмечается, что это значение не следует понимать в строго буквальном смысле. Просто для большинства людей творчество ограничивается продолжением рода, но в действительности саптамса относится к самым разнообразным творческим проявлениям человека. По этой карте можно оценить творческие способности человека и выяснить, в какой мере они будут реализованы и признаны.

Восьмая гармоника (45°)

По этой карте можно оценить результаты усилий и Достижения человека. В карте Н8 радикальные полуквадраты (особенно связанные с проявлением) становятся соединениями, и карту Н8 изучают с целью определения, какие видимые (проявляющиеся) действия человек предпринимает, чтобы преодолеть проблемы и справиться со своим окружением. В системе Гамбургской астрологии данная гармоника представляет степень осознанности, т.н. «круг кармы». В системе Таро – аркан «Правосудие».

Девятая гармоника (40°)

Данная гармоника показывает способность человека к радости и счастью, которые возникают из мира с собой и окружающими. Но поскольку это неразделимо, карта показывает и способность человека распространять радость и счастье на окружающих. Простая, или мирская интерпретация Н9 – счастье и поиск счастья. Но что приносит счастье? Чтобы быть счастливым и радостным, человеку надо быть и в мире с собой и окружающими. В Н9 человек принимает мир таким, каков он есть. Ему известно, что представляет собой мир, и он не пытается сделать его другим. И ещё человек принимает сознание ограниченности своего знания. В наиболее глубоком смысле Н9 имеет дело со знанием, пониманием и правдой. Более того, чтобы быть в мире с собой, человек должен принять свое место в мире, как бы оно ни было незначительно. Высокомерие и самоутверждение предыдущих гармоник уступают место смирению. 9 – число не человека, а Космоса. В сфере этого числа человек занимает свое место в космической схеме. Знание несет с собой силу. Если человек владеет истинным пониманием мира, он проявляет в нем силу. Каждая из гармоник обладает своим собственным типом силы, но 9, видимо, наиболее мощное из рассмотренных чисел, несмотря на то, что сила его по своему существу не наступательная. Поистине удивительно, насколько выражена тенденция к сильным картам Н9 у религиозных деятелей, мистиков, людей, обладающих способностью ясновидения, лечения и других проявлений психической энергии. Карта Н9 может показать, способен ли человек развить психические силы, но для лю-

дей с недостатком этих сил (или чувствующих их недостаток) интерпретация карты Н9 может оказаться трудной. В особенности это относится к картам выдающихся людей, о которых известны именно их активные достижения, а не состояния пассивного наслаждения. Радость и счастье – вещи неуловимые, и цель, которую активно преследует человек, скорее окажется целью 4–й (победа), 5–й (порядок) или 7–й (вдохновение) гамоник, чем целью 9–й (радость) гармоник. Поэтому Хэмблин не соглашается с утверждением Джона Эдди, что карта Н9 представляет «идеал, который должен быть реализован», и что она «так относится к радикальной карте, как фрукт к дереву». Идеал как цель, к которой человек стремится, и результат труда его жизни зачастую лучше видны из карт других гармоник. Тем не менее, карта Н9 действительно характеризует тип идеала, наивысшую цель, к которой человек может стремиться, цель, которая приведет его к высшей радости, миру и пониманию. Но чтобы достичь этой цели, человек должен прекратить неустанную борьбу, связанную с другими гармониками, и «открыть себя миру» более пассивным образом. Некоторые люди не реализуют всех возможностей карты Н9 почти вплоть до смерти, а другие никогда полностью их не реализуют. Но люди хотят счастья, даже если не знают, как его найти, и для тех, кто хочет это узнать, карта Н9 имеет колоссальное значение.

В индийской астрологии эта гармоника называется *навамса* (1/9 часть) и ее используют в основном для изучения специфических деталей брачной жизни. Н9 четко связана не только с личной способностью человека к радости, но и к способности его распространять радость на окружающих. Поэтому карта Н9 может дать ключ к определению типа партнера, которому данный человек способен принести наибольшее счастье и получить максимальное счастье в ответ. Таким образом, карта Н9 может сообщить кое-что об идеальном брачном партнере. Навамса подобна девятому дому: она описывает нашу дхарму и те духовные и религиозные мотивы, которые нами движут. В ней отражается природа и чаяния нашей души, – тогда как в натальной карте отражены характер нашего эго и сущность одной только нынешней инкарнации. Нередко в навамсе содержится более точная, чем в натальной карте, информация о том, кем является человек на самом деле и к чему стремится его душа.

Десятая гармоника (36°)

Эта гармоника представляет комбинацию пятирично–сти и двоичности. Хэмблин отмечает, что 10 – это «смешанное» число, а для интерпретации полезнее чистые, несмешанные карты гармоник. Соединения НЮ лучше видны как оппозиции в карте Н5, и т.д. Поэтому карта НЮ исследуется очень редко.

В индийской астрологии эта гармоника называется *дасамса* (1/10 часть) и ее используют для изучения специфических деталей касающихся карьеры и профессии. Эта *варга* помогает в предсказании призвания личности и ее профессионального успеха. Кроме того дасамса характеризует воздействие индивидуума на мир в целом и то кармическое влияние, которое он оказывает на социум.

Одиннадцатая гармоника (32°43'38")

Мартин Сеймур–Смит указывает, что аспект НИ определяет «избыток»; он также цитирует Вильямсона, отмечавшего, что они описывают «способность человека интегрировать различия и двойственности». Он утверждает, что обе эти интерпретации совместимы: напряжение «двусвязанных» ситуаций, имеющих внешнюю сторону (когда вы охвачены чувствами обязательности долги, но не можете полностью удовлетворить

одного или более человек), а также внутреннюю сторону (борьбу скептицизма и веры), по всей вероятности, ведет к стрессу, в свою очередь ведущего к эксцессу в той или иной форме. Хэмблин считает, что когда планеты сходятся в НИ, у человека имеется глубокое внутреннее страстное желание соединить их вместе; они составляют часть глубоко лежащих внутренних фантастических представлений о себе. Если фантазии, возникающие из Н7, имеют бурный, судорожный, импульсивный характер, то в НИ 1 они представляются более спокойно горящими, навязчивыми, возможно, имеют характер мечты. Это – материал для мечтаний человека о себе. Если фантастическое представление человека о себе достаточно сильно, он может воплощать его в своем поведении, но поскольку мечта возникает изнутри, ему трудно действовать реалистично и поднять её до объективного уровня. Он будет либо недоигрывать (и в этом случае может не замечать ее вовсе), либо переигрывать, доводя её до эксцесса. И в действительности много случаев, когда проявление внутренней мечты ведет к эксцессу. Но когда человек приходит к мнению, что его поведение является лишь плодом внутренней фантазии, он может подавить её в себе. Жизнь человека с сильной картой НИ 1 носит характер постоянного испытания. В системе Таро – аркан «Сила».

Двенадцатая гармоника (30°)

Многие астрологи находят, что эта карта трудна для интерпретации вследствие своей «смешанной» природы, однако считают возможным, что Н12 – очень важная карта гармоника, показывающая природу земной жизни в целом в ее объективном выражении.

В античной астрологии существовало два варианта расчёта «двенадцатых частей». Согласно первому из них, во всех знаках додекатеморионы управляются зодиакальными знаками, начиная с Овна и кончая Рыбами (0°–2°30' –Овном, 2°30'–5°00' – Тельцом и т.д.). Эта система, являющаяся древним вариантом двенадцатой гармоника, легла в основу индийского метода Двадашамша, а также используется некоторыми современными западными астрологами под названием «двады». Есть сведения, что такой «микрозодиак» (все 12 знаков в одном) использовался ещё в вавилонской астрологии.

Согласно другому варианту, изложенному в «Астрономике» Марка Манилия, первой частью каждого знака управляет данный знак, второй частью – следующий за ним знак и т.д. до 12-й части, управляемой предыдущим знаком. Манилий также указывает, что каждый додекатеморион делится ещё на пять частей по полградуса, управляемых планетами в следующем порядке: Сатурн, Юпитер, Марс, Венера, Меркурий.

В индийской астрологии эта гармоника называется *двадашамша* (1/12 часть) и ее используют для анализа судьбы и накопленной в прошлом кармы. По традиции, она связывается с родителями владельца гороскопа, но в действительности к сфере ее значений относятся все обстоятельства прошлого, в том числе факторы наследственности и влияние прошлых воплощений. Двадасамсу можно использовать как показатель предыдущей жизни или даже как натальную карту предшествующей инкарнации. Она показывает, что принесла с собой душа в нынешнее воплощение. Нередко по ней можно установить кармические основания, предопределившие характер и судьбу человека в нынешней жизни. В системе Таро –аркан «Повешенный»¹³.

¹³ Карта интерпретируется следующим образом: Повешенный за ногу человек не ведет обычное земное существование, а напротив, живет в мистическом идеальном мире. Желтый цвет его странной виселицы указывает на то, что она состоит из концентрированного света, т.е. концентрированной мысли. Таким образом, Повешенный человек свисает со своей собственной доктрины, будучи связан с ней так тесно, что все его существование повисает на ней

Тринадцатая гармоника (27°41'32")

Сеймур–Смит писал, что карта Н13 выражает отношение человека к смерти и к духовной гибели. Она касается глубоко заложенного отношения человека к своему существованию, а поэтому и к своей смерти. В системе Таро – карта «Смерть». По А. Подводному, аспекты 13–й гармонике связаны с испытанием здравого смысла или моральных норм человека при встрече с черным учительством, которое навязывает извращенное понимание мира. В. Горбацевич тоже связывает 13 гармонику с испытаниями в критических, запредельных, опасных условиях, это стрессовые состояния системы и баланс на краю пропасти.

Описание тринадцатой гармонике можно найти в трудах Павла Александрийского. Каждый знак делится на 13 равных частей (додекатеморионов), причём все додекатеморионы подчинены зодиакальным знакам в порядке их следования, так что первая и тринадцатая часть каждого знака связана с ним самим.

Павел Александрийский указывает, что когда додекатеморион благотворной планеты связан со знаком, в котором стоит Солнце, Луна или Меркурий, или угол гороскопа, или жребии Фортуны, Духа или Необходимости, это имеет большое значение: «с помощью этой теории можно определить людей счастливых, удачливых и долгоживущих». Если же со знаком, в котором стоит один из перечисленных элементов гороскопа, связан додекатеморион злотворной планеты, «это послужит указателем на людей бедных, не способных приобрести собственность, злополучных; иногда это предвещает недолгую жизнь, насильственную смерть, болезни либо ранения». Такое же негативное значение имеет попадание злотворной планеты в додекатеморион, связанный со знаком, в котором произошло последнее перед рождением новолуние или полнолуние.

Четырнадцатая гармоника (25°41'9")

Так как эта карта связана с сочетанием семиричности и двоичности, то удобнее рассматривать оппозиции в карте Н7 (являющиеся соединениями в карте Н14) и другие аспекты, чем строить отдельную карту Н14. В картах Таро – карта «Умеренность», связанная с процессами алхимического преобразования в психике человека.

Пятнадцатая гармоника (23°58'24")

Она представляет комбинацию пятиричности и троичности, а для интерпретации полезнее «несмешанные» карты гармоник. Соединения в Н1 5 лучше видны и анализируются как тринны в карте Н5. В системе Таро – карта «Дьявол», связанная с попаданием в зависимость.

Шестнадцатая гармоника (22°30')

Если Н8 связана с проявлением, то можно ожидать, что Н16 будет связана с результатами проявления. Индийские астрологи рассматривают Н16 как обнаруживающую максимум конкретного проявления личности или наиболее полного проявления личности в материальном мире. Но именно в карте Н16 квадратуры карты Н4 становятся соединениями, а квадратуры в Н4 часто выражают открытый конфликт, в котором одна сторона личности проецируется на других людей и рассматривается как «враг», с которым надо бороться. Проявляя себя конкретным образом в мире, человек может

войти в конфликт с другим человеком, способ проявления которого отличен и не совместим со способом проявления первого. Поэтому Хэмблин считает, что карту Н16 можно рассматривать как карту конфликта. Она может показывать тип конфликта, в который, по всей вероятности, будет вовлечён человек, пытающийся разрешить свои внутренние противоречия и ответить на вызовы извне.

В индийской астрологии эта гармоника называется *шодасамса* (1/16 часть) и ее используют для изучения специфических деталей касающихся домашней жизни, собственности и приобретения средств передвижения. Эта карта играет также важную роль в психологическом плане: она связана с психическим равновесием и эмоциональным удовлетворением. В Гамбургской школе эта гармоника является основной для анализа глубинной структуры психики человека, это эффективный инструмент психоанализа. В системе Таро – аркан «Башня».

Двадцатая гармоника (18°)

По индийской традиции эта гармоника считается картой упасины – религиозной медитации. Она характеризует религиозное развитие души и способности человека к йоге духовного поклонения (бхакти-йоге). По ней можно прочесть религиозные стремления, которые питала душа владельца гороскопа в прошлых инкарнациях. Вимсамса показывает воздействие *шакти* – энергии Богини – на нашу жизнь и определяет нашу способность покоряться божественной воле. С помощью этой гармоники можно выявить, какой форме Божества мы более всего расположены поклоняться. Кроме того вимсамса характеризует творческие способности и художественные таланты. В системе Таро – аркан «Суд» или «Воскрешение из мертвых».

Двадцать четвертая гармоника (15°)

По индийской традиции эта гармоника считается картой мышления, медитации и способностей ума (в частности, картой *сиддхи* – сверхъестественных психических способностей). В высшем смысле она является картой духовного познания и характеризует духовное развитие души. Сиддхамса определяет способности человека к йоге знания (*джанна-йоге*). Сильные планеты здесь стимулируют развитие экстрасенсорных и духовных способностей, обостряют восприятие, даруют мастерство и углубляют самосознание. Эта гармоника характеризует накопление знаний и образование в самом широком смысле слова. Будут ли эти знания духовными или материальными, зависит от показаний натальной карты.

Двадцать пятая гармоника (14°24')

Эта гармоника связана со способностью вводить упорядоченность в порядок жизни, так что человек может упорядоченным и структурированным образом распределять и перераспределять используемые им типы мыслей и структур, приспособлявая их к обстоятельствам. В менее оптимальном варианте трудности этой карты могут быть связаны с глубоко заложенным навязчивым поведением (неспособностью оставаться вне ограничивающих систем и структур), а следовательно, – с определенным физическим или умственным беспорядком, и это помогает объяснить обнаруженную Джоном Эдди связь между Н25 и паралитическим полиомиелитом.

Двадцать седьмая гармоника (13°20')

Согласно Дэвиду Хемблину эта карта представляет очень чистый тип наслаждения (блаженство или экстаз) и имеет значение лишь для тех редких людей, которые достигли высокого уровня наслаждения.

В индийской астрологии эта гармоника называется *сантавимсамса* (1/27 часть) и ее используют для изучения специфических деталей касающихся силы и жизненности человека.

Планетные картины

Гамбургская школа работает с планетными картинами, а не с аспектами между планетами. А.Витте дал следующую формулировку планетной картины: «Все планеты, личные точки и другие факторы, симметрично расположенные вокруг общей оси, составляют планетную картину». Витте считал, что наиболее точные астрологические интерпретации достижимы только тогда, когда используется не эмоциональный подход, а математическое уравнение планетных картин. Его первая, относящаяся к этому вопросу публикация, вышла в 1919 году. Впоследствии многие исследователи самостоятельно пришли к тем же выводам. «Гороскоп фигур» Вальтера Коха, «конфигурации аспектов», «структуры», «структурные картины» и другие подобные термины, которые можно встретить на страницах астрологических изданий, по сути, являются ничем иным как планетными картинами в формулировке Витте. Искусство интерпретации астрологов Гамбургской школы заключается в том, чтобы правильно оценить значение отдельных связанных друг с другом факторов. Планетные картины выступают в следующих формах:

1. $a + b = c + d$ – *суммы* – указывают на заложенный потенциал человека или ситуации;
2. $a/b = c/d$ – *полусуммы* – указывают на то, как реализуются качества характера (потенциал), дают подробное описание событий; также указывают на реакцию человека на событие.
3. $a - b = c - d$ – *разности* – раскрывают отношение человека к тому или иному предмету посредством взгляда через всеобщее. Представляют важность для прогнозов.
4. $a + b - c = d$ – *чувствительные точки* – позволяют глубже взглянуть на проблему поставленного (исследуемого) вопроса и получить на него ответ.

Планетные картины и являются теми самыми словами небесного (Уранического) языка, которые составляются из букв – планет. Например, планетная картина **МА/JU** – обозначает синтез факторов, где один может выступать как подлежащее, а второй как прилагательное, либо образуют «сплав» значений: успешная (Юпитер) деятельность (Марс); бизнес, актив (активные финансы).

Лингвистическая модель становится более предпочтительной, чем алгебраическая при работе с суммами и разностями, так как от перестановки слагаемых сумма может заметно изменяться, например: «конфликтный мужчина» и «мужской конфликт». Кроме этого, следует помнить, что полусуммы, суммы и разности являются лишь частным случаем чувствительных точек:

$(JU + MA) = (JU + MA - WI)$ – представляют собой синтез целых величин, кото-

рые выступают как равнозначные: активация успеха, успех деятельности.

$(JU - MA) = (JU + WI - MA)$ – указывают на отношение успеха к деятельности, т.е. будет ли успех сопутствовать этой деятельности.

$(MA - JU) = (MA + WI - JU)$ – указывает на отношение деятельности к успеху, т.е. будет ли деятельность иметь успех (доход).

$(MA + JXJ + MC)$ – данная чувствительная точка укажет насколько будет успешна деятельность для данной индивидуальности: мой успех в работе. Тогда как

$(MA + JU - MC)$: моя успешная деятельность.

Как пользоваться всеми этими формулами? Не сложнее, чем известными из классической астрологии арабскими точками. Подставьте в формулу долготу (в абсолютных градусах) интересующих Вас факторов, полученный результат обозначьте в гороскопе и проведите его анализ посредством 90° диска. Никто не запрещает нам подставить в формулу один и тот же фактор из радикаса (г) и из транзита (т).

Пример: (MAr/MAt) – деловая активность (в данный день).

$(MA + MA)$ – активизация деятельности.

$(MA - MA) = WI$ – соотношение факторов всегда выводит на точку Овна. Таким образом, отношение фактора к самому себе, подобно делению на ноль, возвращает нас к нулевому градусу Овна...

Полусуммы

Полусуммы знакомы нам из классической астрологии как срединные точки. В Гамбургской школе астрологии эти точки используются как для описания события, выраженного через исследуемую чувствительную точку, либо фактор, на оси которого и находится полусумма, так и для того, чтобы непосредственно задать вопрос к гороскопу.

Рассчитывается полусумма по формуле $(a+b)/2$ а обозначается как a/b . Если в этой точке нет никаких факторов, то она является *незанятой* (рис.7).



Рис.7

Обычно при написании полусуммы на первое место ставится более быстрый фактор. Например: SO/JU , JU/KR , UR/AP . Такое написание практикуется во всех работах Гамбургской школы, появившихся в издательстве Людвиг Рудольфа.

Исключением среди прочих является написание полусуммы Солнце/Луна. Здесь более быстрая Луна расположена после Солнца, имеющего для нас значение центральной звезды. Что касается Лунных узлов, то они всегда записываются впереди планет и позади WI , MC , AS , SO и MO . Кроме термина «полусумма» в астрологической лите-

ратуре часто встречаются его синонимы – *срединная точка, мидпойнт, ось*. Слово «ось» отражает тот факт, что средних точек на окружности в действительности две, и они находятся в точной оппозиции друг к другу. Это особенно наглядно видно, когда мы вычисляем положение мидпойнта между планетами, расположенными в противоположных знаках. Так, средние точки Солнца в 5° Овна и Луны в 15° Весов, будут образовывать ось 10° Рака – 10° Козерога. Термин «полусумма» говорит о том, что мидпойнт может быть вычислен сугубо арифметически, как сумма эклиптических долгот двух планет, поделенная пополам.

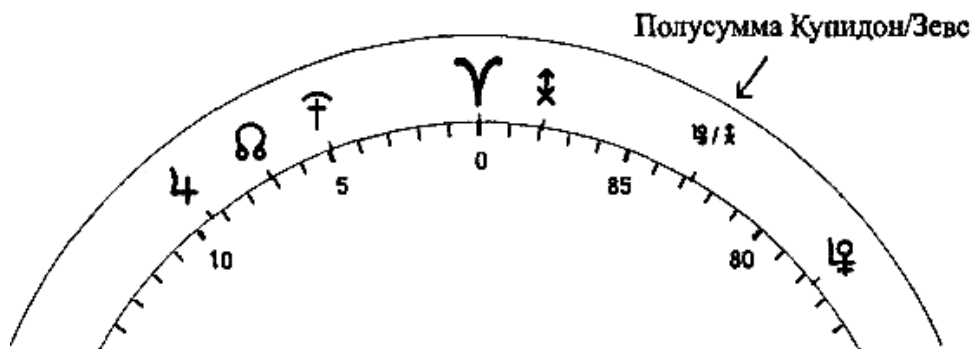
В Гамбургской школе учитываются средние точки всех 10 традиционных планет (от Солнца до Плутона), 8 фиктивных транснептуновых планет, оси Лунных Узлов, оси равноденствия, оси Асцендента и оси Небесного Меридиана. Нетрудно посчитать, что всего рассматривается 22 основных оси и 231 мидпойнт между ними. Их значение и интерпретация кратко освещены в *Приложении I*.

Зная значение полусумм можно приступить к непосредственной работе над интерпретацией интересуемого гороскопа. Например, исследуя Ось Солнца, мы находим, что оно находится в средней точке между Меридианом и Плутоном. Кратко это записывается так: **SO=MC/PL**. Тогда наша интерпретация может звучать следующим образом: становление личности происходит благодаря росту и развитию индивидуальности и её внутреннего потенциала. Таким образом на человека, в том числе и его здоровье (тело) будут влиять события, связанные с переменами его индивидуальности, а также способность справиться с ситуацией в переломные моменты жизни.

Другой подход к интерпретации состоит в возможности получить из гороскопа ответ на интересующий нас вопрос. Так, например, если нас интересует каковы симпатии и предпочтения данного человека, то мы вычисляем полусумму **MC/VE** и исследуем связанные с ней планетные картины. Например: **MC/VE=JU** – предпочтение человека будет отдано финансовой стороне вопроса и тому, что приносит благополучие и успех. Человек успешен в любви, излучает доброжелательность. Склонен проявлять в чувствах качество покровителя.

Другой пример: **MC/VE=ME=PO** – в этом случае человек стремится к духовному взаимопониманию. Важную роль в выражении его чувств играет культура общения и общие интересы. Проявляется любовь к литературе, такой человек умеет выражать свои чувства словами, наполняя их духом мудрости.

Чувствительные точки

Чувствительные точки (sensitive point) известны в классической астрологии под именем арабских точек, парсов или жребиев. Ими издавна активно пользовались, но представления об их астрологическом влиянии были самыми смутными. Вот, например, что пишет о них Бируни (973–1048) в своем труде: «Речь об этом длинна и не имеет конца. Имеются жребии, применяющиеся при переменнах мирового года для определения положения людей и царей, применяющиеся при соединениях и противостояниях для предсказаний погоды и цен, а также применяющиеся в астрологических задачах. Далее каждый из обладающих этим искусством имеет свое мнение по этим вопросам».

В рамках Гамбургской школы механизм их влияния объясняется тем, что в случае попадания натальной, транзитной или дирекционной планеты в чувствительную точку образуется целостная планетная картина, и у человека произойдет событие, которое определяется данной планетной картиной.

Заметим, что в случае трёх факторов возможны три варианта перестановок для образования чувствительных точек. Так, в «Своде правил...» (5 изд.) приведены следующие интерпретации для точек Луны, Марса и Юпитера:

МО+МА–JU Благополучие как следствие существующих рабочих отношений и рабочего дня; благоустроенность работы; быть на работе с удовольствием; обручённый или обручённая; счастливый супруг или супруга; беременность; богатый или приличный дом.

МО+JU–МА Действия, основанные на счастливых чувствах; радостные, счастливые часы деятельности; обручённый или обручённая; чувствовать себя матерью.

МА+JU–МО Любимая женщина или девушка; рождение девочки; человек, удовлетворённый своей деятельностью.

Можно заметить, что значения для всех трёх перестановок довольно сходны между собой. Крупнейшая представительница современной Гамбургской школы Рут Брум–мунд в своем свode правил создала вместо трёх перестановок единую трактовку. Вот ее интерпретации тех же факторов:

МО, МА, JU Удовольствие от работы; выступать за правду; честный; справедливый; ищущий успеха; ищущий богатства; самолюбивый; гордый.

Событийный ряд: успешная деятельность; удачный бизнес; подходящее время действия; хорошее решение; беременность; час рождения; публичная юридическая деятельность.

Некоторые астрологи Гамбургской школы считают, что это вполне допустимое упрощение, другие же убеждены, что оно разрушает внутренний смысл чувствительных точек. Посмотрим внимательнее: для формулы **МО+МА–JU** ключевым словом является «благополучие», для **МО+JU–МА** – «деятельность» и для **МА+JU–МО** – «женщина». То есть последний фактор в формуле показывает как или через что реализуется энергия суммы двух первых. В этом ключ к составлению и интерпретации всех чувствительных точек. Если хорошо понять этот принцип, то не понадобятся никакие справочники и своды правил. Для примера возьмем пару факторов –Юпитер и Аполлон, обозначающую финансовый успех:

JU+AP–MC – Мой финансовый успех **JU+AP–SO** – Успешный в бизнесе мужчина **JU+AP–CU** – Благополучный семейный бюджет **JU+AP–SA** – Препятствия на пути к финансовому успеху **JU+AP–VU** – Огромный финансовый успех

Если чувствительная точка занята каким–либо фактором, то для расшифровки ее можно математически преобразовать к двум полусуммам. Например, занятая чувствительная точка **МА+JU–ZE=MC** преобразуется в **MC/ZE** (моя цель) = **МА/JU** (успешно действовать). Так и читаем: Моя цель действовать успешно.

Вычисление положения сенситивной точки не представляет большой сложности, для этого надо лишь произвести математические действия сложения и вычитания с долготой нужных нам факторов выраженной в абсолютных градусах.

Например, найдем чувствительную точку **SO+ZE–PL**, о которой в «Своде правил» сказано: «Необходимость или ощущение необходимости повысить производительность и эффективность своего труда. Развитие лидерских способностей и качеств».

$$\odot 12 \text{ } \text{ } 10' = 342,17^\circ$$

$$\updownarrow 25 \text{ } \text{ } 45' = 85,75^\circ$$

$$\text{♀ } 23^{\circ} 40' = 53,66^{\circ}$$

Итак, получаем: $342,17 + 85,75 - 53,66 = 374,26^{\circ}$ или $14^{\circ} 16'$



Рис.8

Этот же результат можно получить графически, не прибегая ни к каким вычислениям. Для того установите ось диска на полусумму первых двух факторов, входящих в формулу. В нашем случае это $\text{☉} / \text{♄}$. После этого найдите третий фактор и определите симметричную ему точку относительно установленной оси. На астрологическом языке эту операцию иногда называют «перебросить через ось». Найденное и будет являться искомой чувствительной точкой. Вот как это выглядит на рисунке (рис 8).

Вас не удивило, почему Солнце и Зевс в одной части карты, а указатель направлен к противоположной? Все правильно, если мы будем устанавливать ось визуально, то более удобно расположить ее посередине короткой дуги между планетами. Назовем эту точку средней точкой (Midpoint, Mittelpunkt). Теперь посчитаем её по формуле $(342,17 + 85,75) / 2 = 213,96^{\circ} = 3^{\circ} 57'$, так что теперь получается, что она должна быть расположена прямо противоположно!¹⁴ Договоримся оставить за этой точкой название полусумма (Halbsumme). Казалось бы, какая разница, если они всегда лежат на одной оси и образуют одни и те же симметрии? Да, это так, но только при использовании кругов четных гармоник – 360° , 90° , 45° , 30° . Для 80° и 72° кругов это правило не выполняется. С разницей в обозначении и интерпретации средних точек и полусумм мы скоро познакомимся.

Теперь можно приступить к анализу этой точки. Установим на нее указатель диска и посмотрим, какие факторы образуют с ней планетные картины (рис. 9).

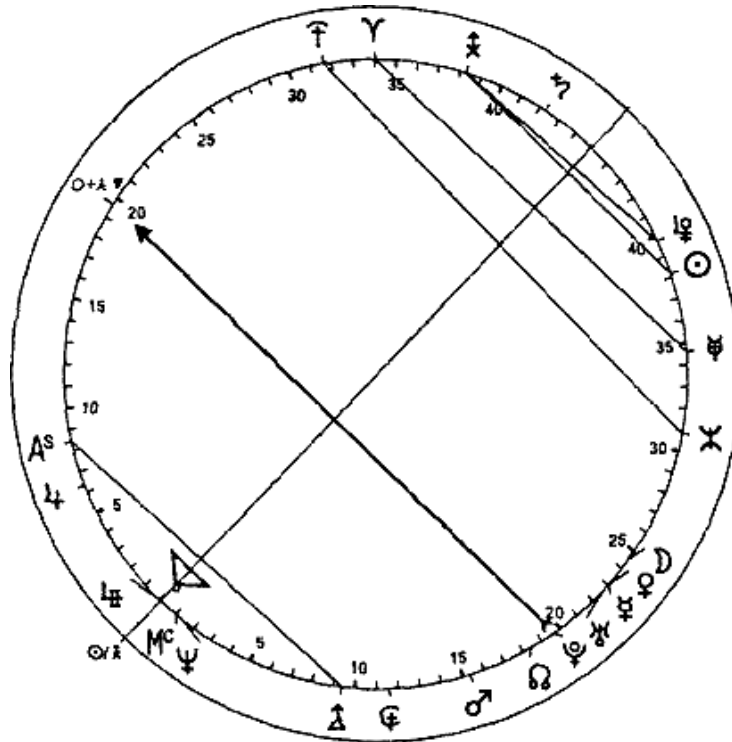
На прямой оси находится Луна, а на косвенной – Сатурн. Таким образом, формула принимает вид: $\text{SO} + \text{ZE} - \text{PL} = \text{MO} = \text{SA}$. Луна является одной из 6 личных точек, поэтому мы можем сделать вывод, что эта формула важна в жизни человека и должна

¹⁴ Как правило, такая ситуация будет наблюдаться, если короткая дуга между планетами проходит через 0° Овна.

проявиться в соответствующих жизненных событиях. Сатурн предупреждает о трудностях и препятствиях, ожидающих человека на этом пути. Теперь рассмотрим полусуммы, которые лежат на этой оси:

AS/KR
JU/KR
WI/JU
MC/SA
SA/NE
CU/VU
CU/HA
MA/AD
PL/PO

Кроме них присутствуют и 3 косвенных полусуммы, лежащие на оси $22^{\circ} 30'$, это:

WI/CU
SO/KR
JU/HA



Рис. 9

Теперь мы должны определить, какие из полусумм являются более сильными и важными для интерпретации. Естественно, прямые полусуммы по своей значимости сильнее косвенных. Мы также помним высказывание Витте о то, что наиболее сильной будет планетная картина с наименьшим орбисом. Следовательно, наша задача сводится к определению орбиса каждой из полусумм для сортировки этого списка. Визуально на круге сделать это достаточно сложно, поэтому воспользуемся компьютерной программой (рис. 10).

Буквы «г» в формуле и полусуммах обозначают факторы радикаса, так как в данной программе предусмотрен расчет формул с использованием не только радикасных

факторов, но и прогрессий «v» с транзитами «t».

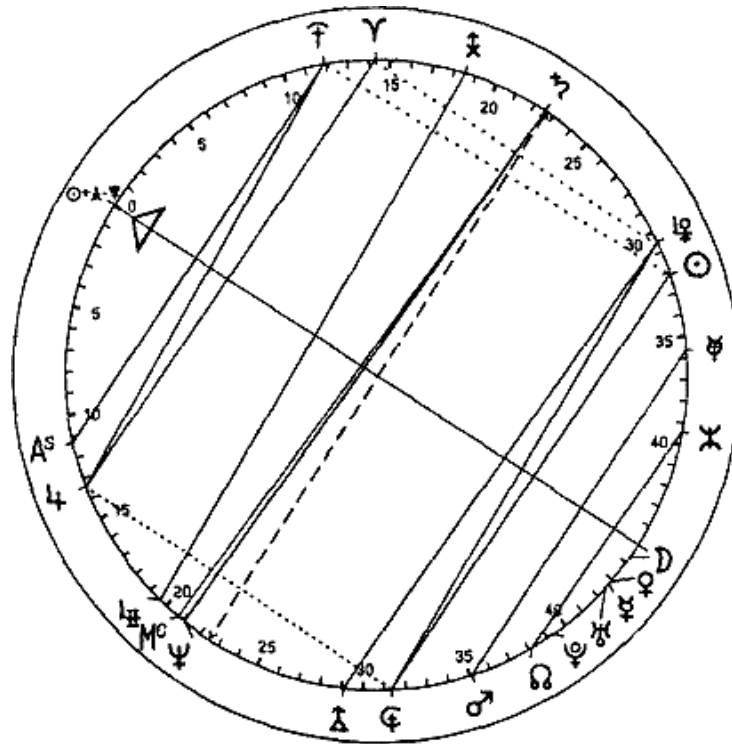

Рис.10

Разберемся теперь с условными обозначениями:

PLr / POr – Обозначение полусуммы (Halbsumme)

CUr ^ HAr – Обозначение средней точки (Mittelpunkt).

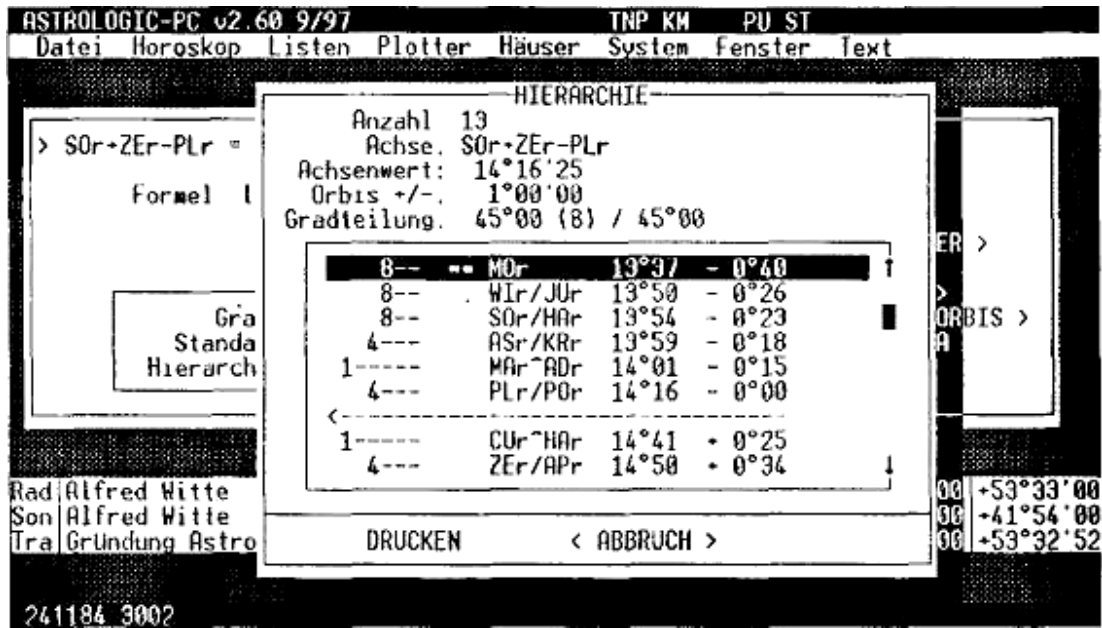
1—— – Фактор или полусумма находятся на данной оси на 360° диске.

2—— – Фактор или полусумма находятся на данной оси на 180° диске.

4—— – Фактор или полусумма находятся на данной оси на 90° диске.

8—— – Фактор или полусумма находятся на данной оси на 45° диске.

16—— – Фактор или полусумма находятся на данной оси на 22°30' диске.

:

– Выделяет планетную картину с участием личной точки (**WI, AS, MC, SO, MO, KN**)

*

– Информировать о том, что полусумма образована одним и тем же фактором (например ***MCr/MCt**).

**

– Выделяет так называемый «полный фактор», *планету* а не полусумму, в данном случае Луну. Если он присутствует, именно с него и надо начинать интерпретацию.

Итак, теперь задача распределения планетных картин по значимости решается легко: **SO+ZE-PL = MO = CU ^ HA = MA ^ AD = PL/PO = ZE/AP**

Значения некоторых чувствительных точек приведены в *Приложении 2*.

Солнечные уравнения

Это один из эффективных методов исследования синастрических карт в астрологии взаимоотношений, разработанный А.Витте и широко использующийся астрологами Гамбургской школы. Для реализации этого метода необходимо разместить натальные положения Солнца исследуемой группы людей на 90° диске. После этого необходимо найти общую ось симметрии, вокруг которой располагаются все натальные Солнца. Солнечные уравнения в большинстве случаев дают очень интересные выводы и указа-

ния о взаимоотношениях между мужем и женой, родителями и детьми, политическими партнерами или противниками и т.д. При исследованиях с помощью Солнечных уравнений получают важную информацию о гармонии и дисгармонии партнёров, а транзиты к оси Солнечного уравнения указывают на время, когда партнёры крепко связаны между собой, когда их единство особенно выражено, а когда их ожидают расставания и кризисы.

В качестве примера рассмотрим симметрию в гороскопах основателей Гамбургской школы:

Альфред Витте 2.03.1878 г. **SO** = 12♃10

Людвиг Рудольф 9.01.1893 г. **SO** = 19♄02

Фридрих Зиггрюн 20.12.1877 г. **SO** = 28♁36

Карл Перх 27.03.1897 г. **SO** = 7♃14

Герберт Пауэлс 10.01.1904 г. **SO** = 18♄53

Герман Лефельд 29.06.1899 г. **SO** = 7♄40

Как видно из рис. 11, ось симметрии находится между Солнцами Альфреда Витте и Фридриха Зиггрюна. Мы видим великолепный пример взаимодействия людей ради общей цели.

Подобные карты могут быть построены не только с использованием Солнц. Для женского коллектива могут быть использованы долготы Лун, для студенческой группы – долготы Меркуриев каждого члена группы.



Рис.11

Астрологи Гамбургской школы пришли к выводу, что солнечные уравнения родителей определённым образом влияют на наследование физических качеств детьми. Но чтобы получить правильные результаты, надо учитывать и дирекционное положение Солнц отца и матери. На основе солнечных уравнений можно вывести и так называемые «формулы идентификации» Принцип этих формул состоит в том, что полу–фактор личных точек родителей должен совпадать с личным фактором ребёнка, либо полу–фактор личных точек одного из родителей и ребёнка должен совпадать с личным фактором другого родителя. Например:

1. $MC_o/MC_p = SO_o(M.)$;
2. $MC_m/MC_p = SO_m(o.)$;
3. $MC_o/MC_m = MC_p = SO_o/SO_p$;
4. $(SO_m + SO_o - (MC_m/MC_o)) = MC_p$;
5. $(SO/MO)_o / (SO/MO)_m = (SO_m + SO_o - SO_p)$;
6. $MC_m/MC_p = SO_m/SO_p = SO_o = MO_m/MO_p$;
7. $MO_o/MO_p = (MO/SO)_m = SO_p$;
8. $MO_o/MO_m = MC_o/MC_p = SO_m.$;
9. $(MO_o + MO_m - MO_p) = MC_m/MC_o = SO_o/SO_p$

где:

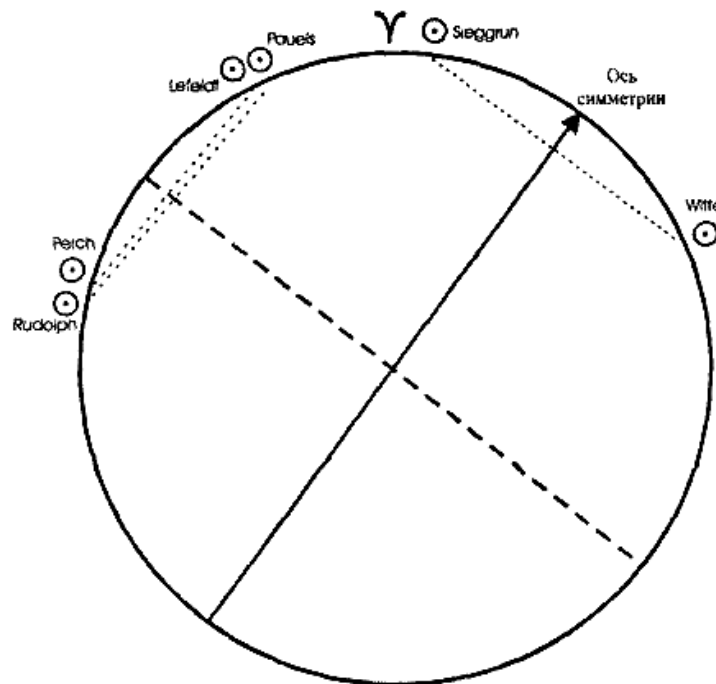
- o – данные отца;
- m – данные матери;
- p – данные ребёнка.

Ось **AS/MO** и чувствительная точка **AS+MO–SO** проставленная в гороскопе ребёнка очень часто оказывается в точной планетной картине с факторами одного или обоих родителей. В этом случае она рассматривается астрологами как показатель наследования генетических признаков. Как показала практика, данные формулы справедливы и для детей, рождённых при кесаревом сечении.

Таким образом, чтобы предсказать день рождения ребёнка надо вписать градус Солнца каждого члена семьи (ближайших родственников) в 360° диск. Ребёнок родится в тот день, когда градус транзитного Солнца окажется в средней точке между любыми двумя солнечными градусами других членов семьи – родителей, родных братьев или сестер, дедушки, бабушки.

Диск $22^\circ 30'$

Этот диск (рис.12) стал набирать популярность среди астрологов сравнительно недавно.



Рис. 12

Он позволяет значительно уточнять и детализировать информацию, полученную посредством 90° диска. Как уже отмечалось ранее, 16-я гармоника описывает внутренние психологические напряжения личности, а также проявление реакций на вызовы извне. С его помощью мы можем исследовать подсознательные мотивации, поведенческие стереотипы, социальные цели и приоритеты, которые все вместе составляют психологический портрет личности.

Еще более простым и наглядным этот анализ можно сделать посредством табличного представления полусумм. Рассмотрим таблицу, рассчитанную программой «Astrologic – PC» для гороскопа Зигмунда Фрейда (рис 13). Объединим полные факторы, которые располагаются не далее 1 градуса друг от друга.

Radix: Sigmund Freud

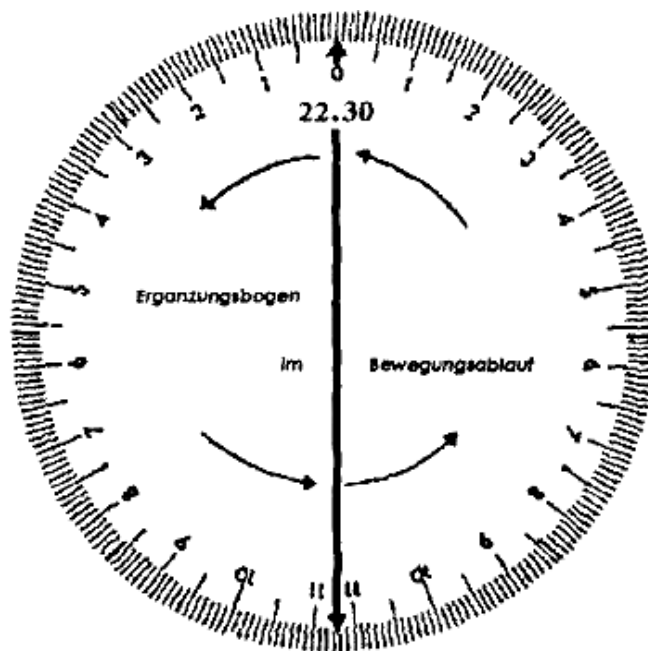
Halbsummen 22°30' Sortierung nach Grad

Frieberg/06.05–1856/18:30 – 1:12 – GMT/– 018°10/+– 49°39

*WI	0°00	WI/PO	4°21	SA/AP	8°48	:AS/PL	13°25	:SO/PL	17°46
WI/CU	0°02	CU/PO	4°23	:MO/KR	8°51	:MO/SA	13°33	HA/AD	17°48
ME/VU	0°03	:MO/KN	4°26	:MC/ME	8°53	MA/ZE	13°34	MA/VU	17°50
*CU	0°04	MA/UR	4°29	ME/UR	9°11	MA/HA	13°40	:KN/AD	17°58
PL/AD	0°25	SA/AD	4°35	:MO/PL	9°22	:AS/NE	13°44	:SO/NE	18°05
:SO/JU	0°27	PL/AP	4°38	:AS/VE	9°24	:SO/VE	13°45	MA/KR	18°15
MA/SA	0°27	NE/AP	4°57	:MO/NE	9°42	:KN/MA	13°50	ME/ZE	18°17
ME/KR	0°28	*MC	5°00	JU/AP	9°49	AP/PO	14°22	ME/HA	18°22
VE/AP	0°37	:SO/PO	5°00	*VU	9°49	:MC/ZE	14°24	:KN/ME	18°33
:AS/PO	0°39	ME/SA	5°10	WI/AP	10°01	:MC/HA	14°29	:AS/JU	18°36
:WI/SO	0°40	:MC/UR	5°18	CU/AP	10°03	:MO/JU	14°33	MC/VU	18°40
:SO/CU	0°42	:MO/VE	5°21	AD/PO	10°09	:MC/KN	14°40	MA/PL	18°47
NE/AD	0°44	ZE/VU	5°33	KR/VU	10°14	UR/ZE	14°42	:WI/AS	18°49
ME/PL	1°00	*UR	5°36	*KR	10°39	:WI/MO	14°46	:AS/CU	18°51
:MC/SA	1°17	JU/AD	5°36	SA/ZE	10°41	VE/MA	14°46	VE/AD	18°54
*ZE	1°18	HA/VU	5°39	:SO/AP	10°41	UR/HA	14°47	UR/VU	18°58
ME/NE	1°19	WI/AD	5°49	ME/PO	10°44	:MO/CU	14°48	:MC/KR	19°05
*SO	1°19	:KN/VU	5°49	SA/HA	10°46	SA/VU	14°56	MA/NE	19°06
HA/ZE	1°23	CU/AD	5°51	PL/VU	10°46	:KN/UR	14°58	:MO/PO	19°06
*HA	1°28	ZE/KR	5°58	:KN/SA	10°56	*AS	15°07	UR/KR	19°23
MA/JU	1°28	MA/PO	6°01	:AS/MO	11°05	SA/KR	15°21	:AS/SO	19°28
:KN/ZE	1°33	HA/KR	6°04	NE/VU	11°05	:SO/MO	15°25	ME/VE	19°28
SA/UR	1°35	ME/JU	6°10	PL/KR	11°11	:MC/VE	15°35	:MC/PL	19°37
:KN/HA	1°39	:KN/KR	6°14	NE/KR	11°30	AP/AD	15°50	UR/PL	19°55
WI/MA	1°41	:AS/AP	6°20	*AD	11°37	SA/PL	15°53	:MC/NE	19°56
MA/CU	1°43	WI/ME	6°23	JU/ZE	11°41	VE/UR	15°53	*AP	20°02
*KN	1°49	ME/CU	6°25	MA/AP	11°42	JU/VU	15°57	*SA	20°04
:AS/AD	2°07	:SO/AD	6°28	*PL	11°43	WI/VU	16°10	UR/NE	20°14
:MO/AP	2°17	PL/ZE	6°30	JU/HA	11°46	CU/VU	16°12	:AS/MA	20°29
:MC/JU	2°17	PL/HA	6°36	VE/SA	11°52	SA/NE	16°12	VU/PO	20°30
:SO/MA	2°20	VE/VU	6°45	WI/ZE	11°54	ZE/PO	16°14	:MO/AD	20°34
VE/ZE	2°29	:KN/PL	6°46	CU/ZE	11°56	HA/PO	16°20	KR/PO	20°55
:WI/MC	2°30	NE/ZE	6°49	:KN/JU	11°57	JU/KR	16°22	JU/SA	21°04
:MC/CU	2°32	:MC/PO	6°51	WI/HA	11°59	ME/AP	16°24	:MO/ME	21°09
VE/HA	2°34	NE/HA	6°55	CU/HA	12°01	:MO/MA	16°26	WI/SA	21°17
JU/UR	2°35	*MO	7°02	NE/PL	12°02	:KN/PO	16°30	:MC/AS	21°19
:AS/ME	2°42	:SO/ME	7°03	:WI/KN	12°10	WI/KR	16°35	SA/CU	21°19
:KN/VE	2°45	:KN/NE	7°05	ME/AD	12°12	CU/KR	16°37	PL/PO	21°27
WI/UR	2°48	UR/PO	7°09	:KN/CU	12°12	:SO/VU	16°49	:AS/UR	21°37
UR/CU	2°50	VE/KR	7°10	*NE	12°21	JU/PL	16°54	NE/PO	21°46
SA/PO	3°07	MA/AD	7°29	:AS/VU	12°28	WI/PL	17°07	ZE/AP	21°55
:MC/SO	3°10	VE/PL	7°42	:MC/AP	12°31	PL/CU	17°09	:SO/SA	21°56
*MA	3°21	VE/NE	8°01	:SO/ZE	12°33	JU/NE	17°13	AD/VU	21°58
:SO/UR	3°28	ME/MA	8°04	:SO/HA	12°39	:SO/KR	17°14	HA/AP	22°00
AP/VU	3°41	:AS/ZE	8°13	*ME	12°46	:MC/MO	17°16	JU	22°05
*VE	3°41	:AS/HA	8°18	UR/AP	12°49	WI/NE	17°26	:KN/AP	22°11
KR/AP	4°06	:MC/AD	8°19	:SO/KN	12°49	VE/PO	17°26	WI/JU	22°17
JU/PO	4°08	:MO/VU	8°25	VE/JU	12°53	NE/CU	17°28	JU/CU	22°19
:MO/ZE	4°10	:AS/KN	8°28	:AS/KR	12°53	:MO/UR	17°34	KR/AD	22°23
:MC/MA	4°11	UR/AD	8°37	WI/VE	13°05	:AS/SA	17°35		
:MO/HA	4°15	*PO	8°41	VE/CU	13°07	ZE/AD	17°42		

Рис. 13

Запишем получившиеся цепочки равенств:

WI = JU = CU – организация, школа (**CU**) достигшая успеха (**JU**) и мировой известности (**WI**)

SO = KN = HA = ZE – достижение (**ZE**) личной, осознанной (**SO**) связи (**ZE**) со скрытым, бессознательным (**HA**)

MA = VE – сексуальное (**MA**) влечение (**VE**), либидо

MC = UR – невротическая (**UR**) личность (**MC**)

KR = VU – авторитетное (**KR**) влияние (**VU**)

ME = NE = PL = AD – изучение (**ME**) психологического (**NE**) влияния (**PL**) неосознаваемых, иррациональных мотивов (**AD**)

SA = AP – научные (**AP**) задачи (**SA**)

Значение каждой из цепочек может быть развернуто и уточнено посредством полусумм, расположенных в пределах 1° от каждого их факторов. Например, рядом с факторами **AP** и **SA** мы обнаруживаем полусумму **UR/NE**, интерпретируемую как невротическая психика. Таким образом, мы можем сказать, что одной из научных задач Фрейда должно было стать изучение неврозов.

Факторы **AS**, **MO** и **PO** остались не включенными ни в одну из структур. В большинстве своем гамбургские астрологи относятся к ним довольно равнодушно, хотя, как мне кажется, на них стоило бы обратить внимание. Вспомним, например, как непримиримо болезненно и воинственно Фрейд относился к вопросам религии и мистицизма (**PO**).

Ураническая Мандала

Этот инструмент, предназначенный для углубленного психологического анализа личности, был разработан Рут Бруммонд. Для ее построения понадобится проанализировать три оси – **SO**, **MA** и **ME/JU**¹⁵ на диске $22^\circ 30'$ с орбисом в 1° . В качестве примера рассмотрим построение Уранической Мандалы для натива, рожденного 9 мая 1977 года в 22:45 в Гамбурге. Построим таблицу для всех трех осей и определим, какие факторы встречаются в ней чаще всего:

	SO	MA	ME/JU		SO	MA	ME/JU
WI	2	–	2	UR	–	4	–
mc	3	2	3	NE	3	2	2
AS	–	3	3	PL	1	2	2
KN	2	2	2	CU	3	3	2
SO	3	–	3	HA	1	2	2
MO	3	–	3	ZE	3	2	2
ME	–	3	3	KR	3	2	3
VE	1	3	2	AP	2	2	3
MA	2	5	1	AD	–	2	2
JU	3	2	3	VU	2	4	2
SA	3	3	–	PO	3	2	3
				Σ=	42	50	48
				Выб.	35	43	38

¹⁵ Оси активности в физической, социальной, и интеллектуальной сферах.

Если фактор встречается на одной из осей с вероятностью выше средней, то это говорит о его активном, осознаваемом проявлении. В этом случае отмечаем его на Мандале (рис. 14) закрашенным кружком. Если же какой-либо фактор вообще не встретился на оси, то отметим его светлым кружком на внешней стороне Мандалы. Это будет символизировать его пассивное, неосознаваемое проявление.



Рис.14

Рассмотрим теперь получившуюся Мандалу. Обратим внимание на преобладание закрашенных кружков с правой стороны (относящейся к экстравертности). Это указывает на общительность натива. Этот человек будет стремиться иметь профессию, требующуюся в данном месте и в данное время, которой он может отдавать все свое время и все свои силы. Если данный процесс пойдет слишком далеко, могут возникнуть нервные или телесные расстройства, принуждающие его обратиться к нуждам собственного организма. Противоречивое состояние Урана может выравниваться через активное проявление планет зоны амбовертности (в данном случае Нептуна и Посейдона). Его эмоциональная стабильность может быть увеличена систематическими медитациями.

В зоне интровертности преобладают светлые кружки. Этот человек не обладает внутренней устойчивостью и нуждается в одобрении своих действий со стороны окружающих. Свои эгоцентрические тенденции он склонен вытеснять в подсознание. Но все же, они иногда могут проявляться в неявном навязывании окружающим собственных установок окрашенных эгоцентризмом и самомнением.

Давайте рассмотрим структуру Мандалы более подробно. В ее основании лежит сектор, содержащий Нептун и Гадес. Это – самый глубокий сектор в сфере подсознательного, расположенный между интровертной (Сатурн и Адметос) и экстравертной (Марс и Зевс) энергиями. Помните, что подсознательные сектора – наша главная связь с базовыми энергиями коллективного бессознательного (по сравнению с более высоким уровнем надличностного коллективного бессознательного секторов сверхсознания). В центре и ниже, где располагаются Нептун и Гадес, мы имеем дело с основными, часто бессознательными инстинктами человеческой природы. Они имеют и высокие и более низкие проявления, что в значительной степени зависит от нашего выбора и возможности сосредоточиться на личностном развитии наших более низких инстинктов и комплексов, и наших усилий вырастить наше духовное/сопереживающее сознание вне свободного господства хаотических и неприрученных животных страстей. Когда эмоции приручены и очищены, эти планетарные энергии предоставляют нам глубинное понимание природы и фундаментальных основ действительности, а также человеческих взаимоотношений. Нептун часто силен в диаграммах художников, музыкантов, танцоров, и представителей тех профессий, где требуется способность сочувствовать и подключаться к вселенскому вдохновению. Гадес более прагматичен, он несколько подобен синтезу энергий Сатурна и Нептуна. Он преобладает в диаграммах докторов, психологов, социальных работников, народных целителей или людей, которые работают с природой, животными, или фундаментальными проявлениями человеческой природы. Когда Нептун и Гадес слабы, предоставлены хаосу своих более низких качеств, то их энергии склонны проявляться как тенденции к бегству от действительности, пассивному отношению к своим недостаткам, или даже к потере чувства реальности или саморазрушительному поведению, часто проявляющемуся в форме наркомании или злоупотребления алкоголем, что еще более усугубляет отрыв от реальности и усиливает низменные инстинкты.

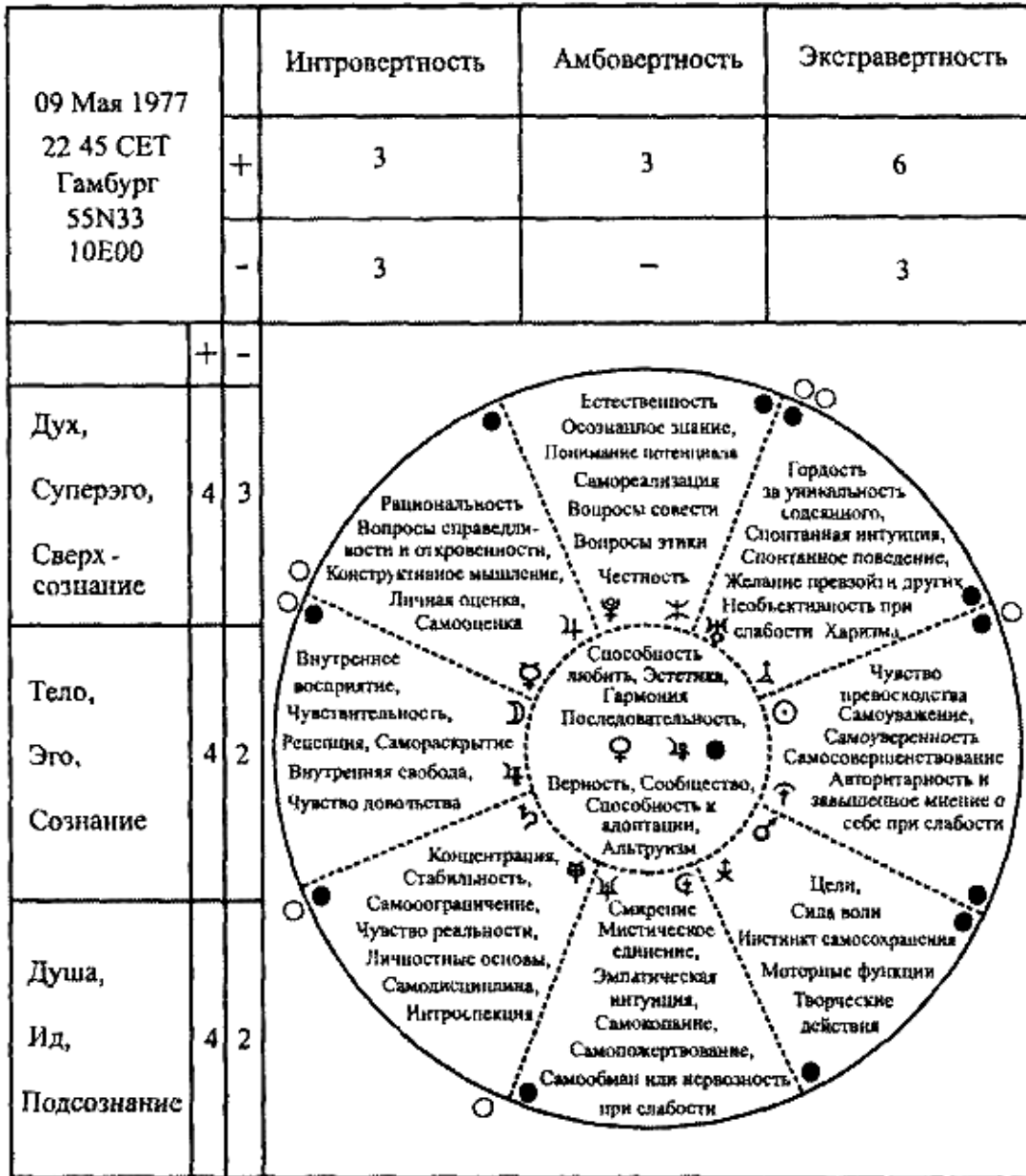
Двигаясь немного вверх, в экстравертном секторе подсознательного, мы обнаруживаем Марс и Зевс. Это энергии внутренних мотиваций самосохранения, рождения и созидания, проявляющиеся в ежедневной жизни, как в виде прагматичности, так и в форме сексуальных побуждений. Оставленные неприрученными, они могут проявляться как невнимательность, агрессия, потеря энергии через проявление гнева, импульса или сексуального злоупотребления. После своей проработки, эти энергии приводят к повышению личной производительности, социальным достижениям, и практическому применению творческого потенциала. Марс проявляется более инстинктивно, тогда как Зевс смещается к сознательному уровню, и позволяет структурировать, планировать, и систематизировать усилия.

Затем, в интровертном секторе подсознательного, мы находим Сатурн и Адметос. Здесь мы становимся замкнутыми, чтобы инстинктивно сосредоточиться и переадресировать свое восприятие ежедневных фактов и событий. Функционируя в своем более низком потенциале, эти планеты представляют незрелость, опасение, неподвижность, сопротивление или страх перед действием или ростом. Это может время от времени создавать недостаток опыта в активном участии, сковывать проявление инициативы, или проявляться в виде простой инерции... комфорта, временной безопасности и при-

вычек, которые, в конечном счете, рассеиваются, поскольку жизнь вокруг нас продолжает развиваться. Что требуется для проработки – готовность проверить обоснованность наблюдений, испытывая вещи шаг за шагом, умение просчитать риск. На более высоком уровне, они проявляются как тщательность, разумная осторожность, ощущение ответственности из-за понимания долгосрочных последствий.

Двигаясь дальше, в интровертном секторе сознательного уровня, мы находим Луну и Аполлон. Эти две планеты, часто подводя нас к внешним взаимодействиям на сознательном уровне, внутренне заставляют нас поразмышлять над собственными проекциями. Таким образом, Луна дает нам способность эффективно ответить на наш ежедневный сознательный опыт, а Аполлон делает то же самое в более широком и более универсальном масштабе. Обе планеты дают нам высокую степень проницательности и восприимчивости к внешним стимулам, также давая нам способность стать внутренними и размышлять над своим восприятием. Таким образом, сильная Луна встречается в диаграммах тех, кто активно вовлечен в процесс служения, а Аполлон у представителей профессий, требующих широкого, обширного понимания человеческой природы, а также требующих вовлечения в масштабные процессы экономики и фундаментальной науки.

С помощью Венеры и Купидона мы пытаемся соединить промежуток между своими внутренними и внешними проявлениями, стремимся к поиску дополнения, сотрудничества и гармонии. Исходя из работ К.Юнга, мы могли бы сказать, что это – сектор, который является ключевым к внутренней интеграции, внутреннему личному балансу и гармонии. Эти планеты дают способность найти общие моменты, синтезировать, координировать, наполнять энергией, находить внутреннее равновесие и спокойствие. На более низком уровне они проявляются как нерешительность, отсутствие самодостаточности, или излишний акцент на поверхностной гармонии. Их более высокий уровень проработки создает баланс и интеграцию – глубокое внутреннее спокойствие, гармонично изливающееся вовне и улучшающее общение с окружающими.

В экставертном секторе сознательного уровня, мы находим Солнце и Кронос. Они оба ориентированы вовне и создают внешне-направленные энергии. Без проработки они создают завышенную уверенность в себе, неподтвержденную опытом, проявляются как бравада, высокомерие, самоуправство и чванство. На более высоких уровнях они формируют лидерские качества, позволяющие вдохновлять, убеждать и управлять окружающими.

Экстравертный сектор сверхсознательного уровня содержит Уран и Вулкан. Эти планеты позволяют нам спонтанно подключаться к космическим энергиям и действовать, основываясь на непосредственной интуиции. Без достаточной проработки, эти энергии проявляются в виде непредсказуемых действий и нервных срывов, разрушающих здоровье вместо действенного применения энергии. По своей природе они помогают нам прорываться через барьеры на новую территорию, ментально и физически, а их врожденная электрическая природа усиливает наше обаяние и влияние на других. Эти энергии могут также привести нас к уникальным и выдающимся достижениям.

В центральном секторе сверхсознательного, Плутон и Посейдон побуждают нас двигаться вверх на более высокие планы и, при благоприятной возможности, применить их энергии в своей ежедневной жизни. Осознание и понимание более высокой природы реальности и жизни могут дать большую метафизическую власть и способность духовно исцелять себя и других. В худшем случае может быть ощущение собственной исключительности и идеализма, который не имеет под собой реальной основы. Злоупотребление космическими энергиями в корыстных целях, что само по себе явля-

ется аморальным, поскольку они не предназначены для эгоистического использования, может привести к психическим срывам. В лучшем случае они дают способность трансформировать, преобразовывать, восстанавливать и поднимать жизнь на более высокий уровень. Сильный Плутон встречается в диаграммах строителей и целителей, Посейдон в диаграммах тех, кто являются носителями мудрости и способны дать советы, основываясь на знании, полученном в результате озарения.

В интровертном секторе сверхсознательного мы находим Меркурий и Юпитер, позволяющие использовать рациональное мышление для наиболее эффективного выражения своей точки зрения. При отсутствии проработки умственная энергия тратится впустую на интеллектуальные игры или даже обман, злоупотребляя человеческой доверчивостью. В своем высоком проявлении эти планеты наделяют способностью ярко и эффективно выражать свои идеи. Блага, которые предоставляют нам эти планеты, являются наиболее прагматичными из всего, что может предоставить нам сверхсознание для использования в нашей повседневной жизни.

Итак, подведем итоги. Избыток закрашенных кружков в каком-либо секторе мандалы говорит об активном проявлении личности в данной области. Связанные с ней темы всерьез интересуют человека и он с легкостью способен прогнозировать последствия своих действий в этой сфере. Преобладание светлых кружков предупреждает нас о том, что данная сфера (и связанные с ней понятия) погружена в область бессознательного. Данные планеты формируют структуру вытесненной в бессознательное личности – *Альтер-эго* или *тени*. Таким образом, именно в этой области человек склонен к немотивированным действиям, неосознанным поступкам. Эта сфера жизни неконтролируема им, и потому отдана на откуп силам рока, судьбы, кармы; человек верит в то, что в этой области от него ничего не зависит. При консультации следует помнить, что разговор, связанный с терминами и понятиями этой сферы может вызывать у него раздражение и неприятие¹⁶.

Склонения

Современные астрологи зачастую не придают большого значения склонениям или вовсе отвергают их. Считается, что склонения используются лишь в тех случаях, когда астролог не смог найти причины происшедшего при помощи других методов. А.Витте и Вильгельм Бекман работали со склонениями факторов, а также их полусумм и пришли к выводу о важности полученной с их помощью информации.

Перед тем как заняться вычислениями вспомним, что нам известно из астрономии о системе экваториальных координат.

В экваториальной системе координат (рис.15) главная ось – это ось мира, проходящая через полюса мира **P** и **P'**, а главная плоскость – перпендикулярная ей плоскость, которая пересекает небесную сферу по большому кругу **NWN'E**, получившему название *небесного экватора*. Небесный экватор делит небесную сферу на две полусферы – северное небесное полушарие и южное.

Большой круг небесной сферы, проходящий через светило **Q** и полюса **P** и **P'**, называется *кругом склонений*, он пересекается с экватором в точке **K**. Поскольку ось мира параллельна оси вращения Земли, то нетрудно догадаться, что небесный экватор является продолжением на небесную сферу земного экватора, и поэтому экваториальную

¹⁶Более подробную информацию об астрологических моделях психики и приемах проведения консультаций можно найти в моей книге «Астропсихология»

систему координат можно назвать проекцией на небесную сферу географических координат – этот факт пригодится нам для построения геодезических **АС** и **МС** городов.



Рис.15

Экваториальная координата, которая определяется как угловое расстояние точки Q от небесного экватора (дуга KQ), называется **склонением** и обозначается буквой δ . Склонение считается положительным к северу от экватора и отрицательным – к югу, и заключено в пределах от -90° до $+90^\circ$. Угловое расстояние светила Q до полюса мира P называется полярным расстоянием p и равно дополнению склонения δ до 90° .

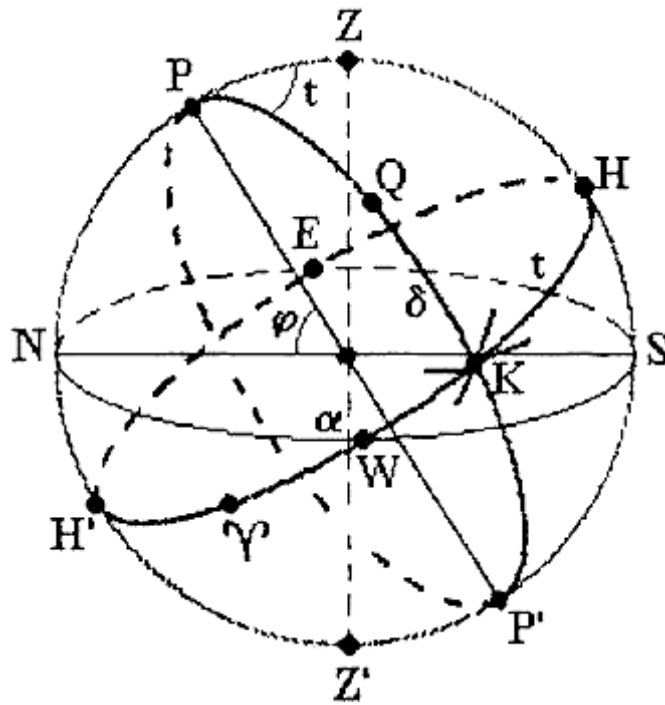

Рис. 16

В качестве второй координаты может выступать дуга небесного экватора от южной точки экватора H до точки пересечения K небесного экватора с часовым кругом светила, отсчитанная к западу – часовой угол t . Другой вариант – дуга небесного экватора от точки весеннего равноденствия Υ до точки пересечения K – прямое восходе-

ние α .

Астрологический смысл учета склонений заключается в том, что если два фактора E и F имеют одно и то же склонение, то из-за вращения Земли фактор E через определенное время займет ту же точку пространства, в которой находился фактор F (рис. 16). В этом случае считается, что факторы E и F находятся в аспекте параллели.

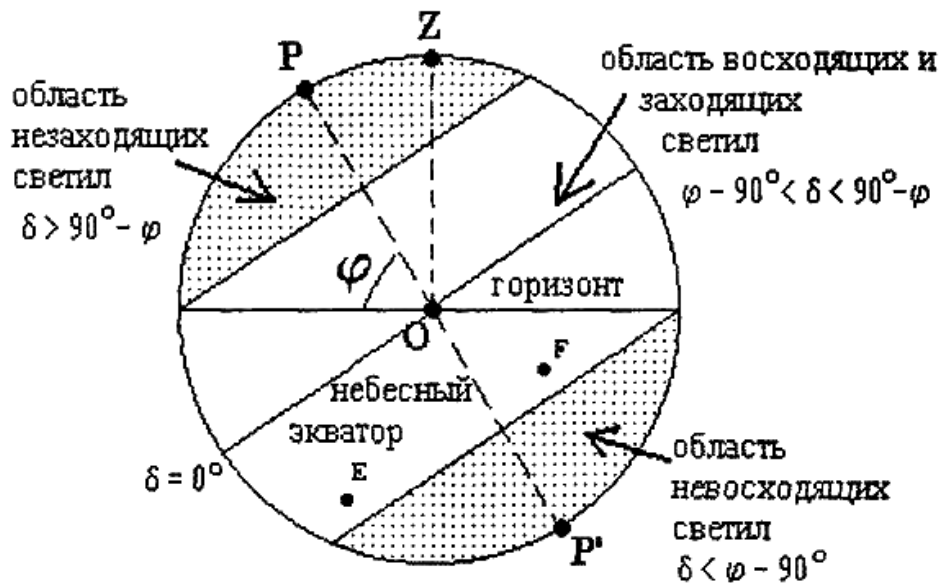
Символически эта ситуация записывается так: E || F. Традиционно влияние параллели интерпретировалось подобно слабому соединению. В случае если величина склонений равна по величине, но противоположна по знаку, то имеет место аспект контрпараллели, интерпретируемый как слабая оппозиция.

Возьмем склонения факторов на 1.09.1939 г. – начало 2-ой мировой войны:

SA 9N19'
UR 17N56'
NE 14N02'
PL 23N08'

Теперь вычислим полусуммы между ними:

SA/UR = 13N37'¹
NE/PL = 13N35'

То есть мы можем записать следующее равенство:

SA/UR = NE/PL

SA/UR – Спор, внезапное расставание.

NE/PL – Перемены, значение которых проявится только в будущем.

Склонения меняются значительно медленнее долготы факторов, поэтому образованные ими планетные картины могут сохраняться и воздействовать достаточно продолжительное время. Поэтому наиболее рационально их использование в области мунданной астрологии. В качестве примера рассмотрим склонения имевшие место во время атомных бомбардировок Хиросимы и Нагасаки 6.08 и 9.08.1945 г.

MA 23N24'
SA 21N27'
UR 22N51'
PL 23N03'

Из склонений этих факторов образуются планетные картины:

SA/PL 22N15' – Развитие с препятствием.

MA/SA 22N25' – Насильственная разлука, смерть.

UR 22N51' – Неожиданность (разрядка напряжения).

Прогнозирование

Гамбургская школа не отличается большим количеством методов прогноза. Практически все используемые в ней методы реализованы в программе «Astrologic – PC» и доступны из пункта меню «Horoskop» (рис 17).

Познакомимся с ними более подробно. Как видно на рисунке, окно разделено на три части. Верхняя часть окна (Radix) относится к натальной карте, которая изобража-

ется во внутреннем круге. Пункт «Korrektur» позволяет определить время по положению **MC** и Луны, что бывает необходимо при проведении процедуры ректификации, о которой мы подробно поговорим немного позже.



Рис.17

Вторая часть окна относится к картам, изображаемым в среднем круге. Наиболее часто из них используется метод дирекций солнечной дуги (Sonnenbogen Direktion) доступный по «горячей клавише» F4. Помните, что все расчеты по этому и последующим методам проводятся для введенной ранее карты радикса! Следующая строка меню позволяет построить карту прогрессий (вторичных дирекций).

Так как существует несколько методов построения прогрессивной карты, то в программе реализованы следующие варианты: Progressiv (dinamisch) – расчет прогрессий на любую заданную дату согласно формуле 1 день = 1 год. Progressiv (Jahr) – расчет прогрессий на очередной день рождения, данный метод применяется при прогнозе на год (или когда неизвестна точная дата прогнозируемого события). Progressiv SL (Jahr) – это метод, при котором 1 фазовый лунар приравнивается одному году.

Lunar – построение карты на возвращение Луны в натальное положение, используется для прогноза на месяц. **Solar** – возвращение Солнца в натальное положение, используется для прогноза на год.

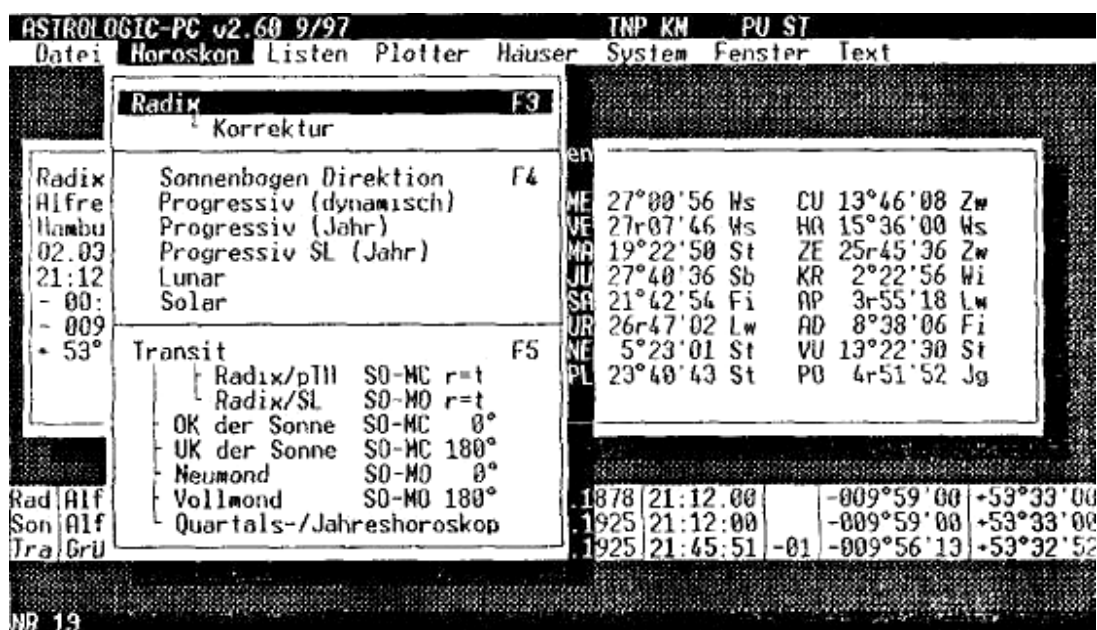
Третья часть окна отведена для карт, изображаемых во внешнем круге. Transit – служит для построения гороскопа события, программа попросит Вас ввести данные о его точном времени и месте. Если эти данные неизвестны, лучше воспользоваться пунктом **Radix/pTH**. В этом случае программа сама вычислит время, когда **MC** будет находиться на таком же расстоянии от Солнца, на каком он находился в радиксе. С помощью этого метода строятся индивидуальные прогнозы на день. Данный метод особенно хорошо зарекомендовал себя в бизнес-астрологии. Пункт **Radix/SL** позволяет рассчитать карту фазового лунара (дату, когда расстояние между Солнцем и Луной такое же, какое было между ними в радиксе). Согласно исследованиям чешского психиатра Эвгена Йонаса именно в это время наступает наиболее благоприятный для зачатия

период¹⁷. Пункты Neumond и Vollmond – это гороскопы новолуний и полнолуний соответственно. И, наконец, пункт Quartals-/Jahreshoroskop, который позволяет построить квартальные или годовые гороскопы (на момент ингрессии Солнца в кардинальные знаки). Данный метод давно и широко используется в мунданной и политической астрологии. Но в отличие от классического подхода, когда годовой гороскоп рассчитывается на момент ингрессии Солнца в Овен, в Гамбургской школе он вычисляется на момент ингрессии Солнца в Козерог (знак государственных структур и управления)¹⁸.

Метод дирекций

Из всех методов дирекций в Гамбургской школе наиболее часто применяется метод дирекции солнечной дуги. Этим методом пользовались многие известные астрологи, включая педантичного и дотошного британского астролога Чарльза Картера, который отзывался о дирекциях так: «Что касается меня, то ни разу в жизни они меня не подвели и не обманули».

Солнце за сутки в среднем проходит $0^{\circ} 59' 8,33''$. Эта величина является ключом для дирекций Найбода¹⁹. Если же в качестве ключа взять реальное движение Солнца, то окажется, что зимой оно движется немного быстрее, а летом медленней. Для точного расчета солнечной дуги можно воспользоваться эфемеридами, специальными таблицами – «Sonnenbogentabelle» составленными Артуром Кикбушем или компьютерной программой.

Вычисленное значение солнечной дуги добавляется к долготе всех 22 факторов (включая **WI**) и их полученные новые значения долготы отмечаются во втором круге гороскопа. Для того чтобы отличить радикальные положения факторов от дирекционных, к последним прибавляется символ «v» (vorgeschoben), например, запись **SO/JU = KRv** обозначает то, что дирекционный

Кронос достиг полусуммы Солнце/Юпитер и предвещает дальнейшее продвижение по службе. Но обнаруженная нами планетная картина не обязательно означает событие, а только его возможность. При прогнозировании следует учесть следующее:

1. Должно быть найдено не менее трех различных указаний на одно и то же событие.
2. Влияние противодействующих и препятствующих факторов должно быть минимальным.
3. В планетных картинах, формирующих событие, должны участвовать личные факторы.

¹⁷Йонас заинтересовался астрологией еще будучи студентом, но в начале своей карьеры он не смешивал свое увлечение с профессией. Однако в середине 50-х годов соседняя Венгрия легализовала аборт. Это подтолкнуло Йонаса, практикующего католика, к поискам альтернатив. В древней системе месопотамской астрологии он обнаружил текст, утверждавший, что «женщина способна к зачатию во время определенной фазы Луны». Приняв эту фразу за отправную точку, Йонас кропотливо исследовал записи рождений до тех пор, пока не открыл код к этому древнему высказыванию: женщина способна к зачатию во время той фазы Луны, которая повторяет фазу Луны во время ее рождения. Согласно чешским исследователям этот метод дает 98%-ный эффект как метод контроля за рождаемостью

¹⁸ А.Витте называл точку 0° Козерога «входными воротами в Отчий дом».

¹⁹ Для расчета величины дирекции по методу Найбода необходимо возраст человека умножить на $0^{\circ} 59' 8,33''$.

Согласно А. Витте для прогнозирования можно использовать не только целую солнечную дугу, но и половинную и двойную. Половинная дуга рассчитывается как полусумма SO_r/SO_v . Двойная солнечная дуга определяется по формуле $(SO_v - SO_r) \times 2$. Как правило, двойная солнечная дуга вычисляется для полусумм и факторов, граничащих с радикальным Солнцем.

Для анализа *причин* происходящих событий можно использовать обратные дирекции, в этом случае дирекционные факторы записываются с символом «b» (backward position).

Соединение дирекционного и радикасного факторов называется перекрытием и чрезвычайно важно для определения времени наступления событий. Перекрытие на 360° диске может произойти только раз в жизни, и потому имеет особую ценность для астролога.

Если бы у нас был список всех перекрытий в интервале $0^\circ - 90^\circ$ с указанием планет и срока их наступления, то мы бы могли с одного взгляда увидеть наиболее важные тенденции жизни натива. И такую возможность нам дает программа **Astrologic-PC**. В меню Listen выбираем пункт **Auslosungen Ar = Bv** и таблица перед нами (Стр. 130)

Эта таблица рассчитана для принца Чарльза, родившегося 14.11.1948 в Лондоне в 21:14 GMT. По ней мы можем сразу увидеть, какие перекрытия соответствовали дате брака 29.06.1981, рождению детей 21.06.1982 и 15.09.1984, попытке самоубийства супруги 15.06.1992, официальному разводу 28.08.1996 и гибели Дианы Спенсер 31.08.1997.

Подобная таблица может быть рассчитана для 90° , 45° и $22^\circ 30'$ кругов, из которых мы можем узнать более мелкие детали и подробности интересующего нас периода. При работе с графически представленным гороскопом следует запомнить, что дирекционные положения факторов увеличиваются со скоростью $5'$ в месяц.

VE=NE	2 15	SA=CU	18 12	PL=AP	32 44	VE=ZE	52 2	:MC=VU	69 31
:MO=HA	41	SA=PL	18 42	SA=PO	34 22	:WI=KR	52 10	UR=AD	70 29
CU=AP	4 10	:AS=ZE	18 54	:WI=KN	35 1	:MO.VU	52 27	:AS=VE	70 56
NE=PO	4 29	:WI=AD	19 27	:AS=UR	35 31	HE=JU	52 55	HA=PO	71 18
:MO=KN	4 35	AP=PO	20 21	:SO=VE	36 2	PL=PO	53 5	SA=VU	72 24
:MC=AD	66	ME=VE	20 34	PL=CU	36 54	PL=VU	53 42	ME=ZE	72 36
VE=PO	6 45	NE=CU	20 39	:SO=JU	37 27	UR=ZE	54 26	:AS=KR	73 17
HA=AD	6 58	:MC=KN	21 40	UR=KR	37 46	:KN=UR	54 55	VE=JU	73 30
UR=VU	74	:MO=KR	21 45	:SO=NE	38 18	HA=VU	56 27	JU=NE	75 45
PL=ZE	7 48	ME=NE	22 50	:MC=KR	38 49	NE=PL	57 34	:MC=UR	76 35
:KN=HA	8 36	VE=CU	22 55	SA=NE	38 52	:SO=CU	58 57	:SO=SA	77 9
MA=JU	8 56	NE=AP	24 50	VE=SA	417	:MO=UR	59 31	UR=AP	79 22
SA=ZE	10 55	ZE=AP	24 56	:AS=VU	42 35	VE=PL	59 49	JU=PO	80 15
:MO=AD	10 58	HA=KR	25 45	:SO=PO	42 47	ZE=VU	61 30	ME=PL	80 24
:AS=PL	117	:WI=HA	26 24	ME=CU	43 29	ME=SA	61 41	:WI=VU	82 52
:MC=HA	133	VE=AP	27 5	:AS=AP	43 51	:SO=AP	53 8	UR=CU	83 33
:WI=MC	13 21	ME=PO	27 19	ME=MA	43 59	AD=VU	63 25	PL=KR	84 24
SA=AP	142	:SO=MA	28 31	ZE=PO	45 17	UR=HA	63 31	AP=VU	86 26
:SO=ME	15 28	CU=ZE	29 7	UR=PL	46 38	:AS=PO	64 11	MA=CU	87 28
:KN=AD	15 34	:AS=SA	29 49	ME=AP	47 40	VE=MA	64 33	:SO=ZE	88 4
CU=PO	16 10	:WI=MO	30 25	:KN=VU	47 51	SA=UR	65 20	:WI=UR	89 56
:HC=MO	174	KR=VU	30 42	:AS=CU	48 1	MA=NE	66 49		
:KN=KR	179	KR=AD	32 43	NE=ZE	49 46	:AS=NE	68 41		

Метод прогрессий

Прогрессией называется движение небесных тел по Зодиаку согласно ключу, который гласит: «Каждый день после рождения соответствует одному году жизни»²⁰.

С момента рождения небесные тела продолжают движение по эклиптике, удаляясь от своего радикального положения. Эти перемещения неравномерны и зависят от точной скорости движения каждой из планет. Прогрессивные планеты показывают, как представляемые планетами психологические структуры участвуют в раскрытии потенциала индивидуума в течение его жизни.

Прогрессии Меркурия раскрывают расположение ума и умственных способностей в отношении происходящих с человеком событий. Прогрессии Венеры раскрывают для нас эмоциональные и эстетические реакции. Прогрессии Марса указывают на направление усилий, проявление инициативы и спонтанной импульсивности. Прогрессии Юпитера указывают на компенсацию в душевной деятельности, Сатурна – на медленную трансформацию самой структуры поля сознания. Движение дальних планет настолько медленно, что в этом методе им зачастую пренебрегают. Оно описывает скорее изменение социальных процессов вокруг индивидуума.

Что касается Луны, то из всех планетных факторов в этом методе она имеет наибольшее отношение к конкретным событиям, поэтому нам следует внимательно относиться к образуемым ей планетным картинам. Средняя скорость движения Луны в прогрессиях – $12^{\circ}15'$. За один месяц она продвигается на $1^{\circ}1'$ и успевает образовать множество планетных картин, которые можно использовать для составления прогноза на месяц.

Отдельного внимания заслуживает прогрессивный Меридиан. Как мы знаем из астрономии, за сутки он проходит 361 градус. Поэтому в методе прогрессий он является самым быстрым и самым информативным фактором, перемещающимся за месяц на 30 градусов. Таким образом, каждый день он образует новые планетные картины, которые можно использовать в ежедневном прогнозе.

При использовании медленных факторов, которые перемещаются относительно радикала весьма незначительно, следует обратить внимание на то, происходит ли в течение жизни ретроградное движение фактора. Если прогрессивный фактор вернется на свое натальное место, то вероятно осуществление события (обратите внимание на распределение факторов в домах).

При работе с прогрессиями особое внимание следует уделить тем годам, в которых происходят прогрессивные новолуния. В эти года личность испытывает глубокие изменения, духовную трансформацию, переживает кризисы самоопределения. В эти года закладываются приоритеты и цели развития личности на следующие 29 лет²¹. Пользуясь техникой Гамбургской школы, мы можем выявить и проанализировать эти изменения.

Для примера рассмотрим гороскоп прогрессивного новолуния Мэнли Палмера Холла соответствующего 31 году жизни (рис 18). Как видно из карты, новолуние особенно сильно активизировало точку Овна: $(SO/MO)_p = WI/MO = WI/MA = WI/VU$.

²⁰ Этот метод носит также наименование «Библейской дирекции» из-за неоднократного упоминания этой формулы в Ветхом Завете (Чис.14:34, Иез.4:6, Ис.34:8)

²¹ Особую важность приобретают года, связанные с прогрессивными солнечными или лунными затмениями

Следовательно, мы можем предположить активное включение натива в какие-то глобальные общественные процессы. Действительно, в 1934 году Холл основал философско-религиозное учреждение, смоделированное подобно древней школе Пифагора. Эта школа – Философское исследовательское общество – стало центром пропагандирования оккультной мудрости по всему Западу. Холл подарил обществу обширную библиотеку в более чем пятьдесят тысяч томов, включающую множество редких работ по религии, оккультизму, восточному мистицизму, парапсихологии и связанными с ними темами (ME/UR). На важность этого прогрессивного новолуния указывает и тот факт, что оно произошло в средней точке между натальными Солнцем и Луной.



Рис. 18

Солнечные обращения

Карта соляра строится на момент возвращения Солнца в ту точку эклиптики, в которой оно находилось в момент рождения. Как показывает практика, место для построения соляра, лучше брать то, где человек встречал день своего рождения. Время наступления солнечного обращения автоматически рассчитывается большинством компьютерных программ. Так же как и другие прогностические карты, соляр строится и анализируется вместе с натальной картой. Анализ соляра начинается с анализа 6 личных факторов (**WI, AS, MC, SO, MO, KN**) и 15 средних точек, образованных ими. В первую очередь обратим внимание на полные факторы, оказавшиеся на этих осях. Их количество указывает на насыщенность данного года важными событиями. Характер этих факторов поможет раскрыть суть прогнозируемых событий.

Более детальный анализ включает анализ полусумм одноименных факторов, например **MCr/MCs** или синтетических осей двух одноименных полусумм: **(MC/JU)r / (MC/JU)s**. Такие оси в Гамбургской школе называются «дубльполусуммы». Иногда они могут помочь узнать о каких-то более частных характеристиках года.

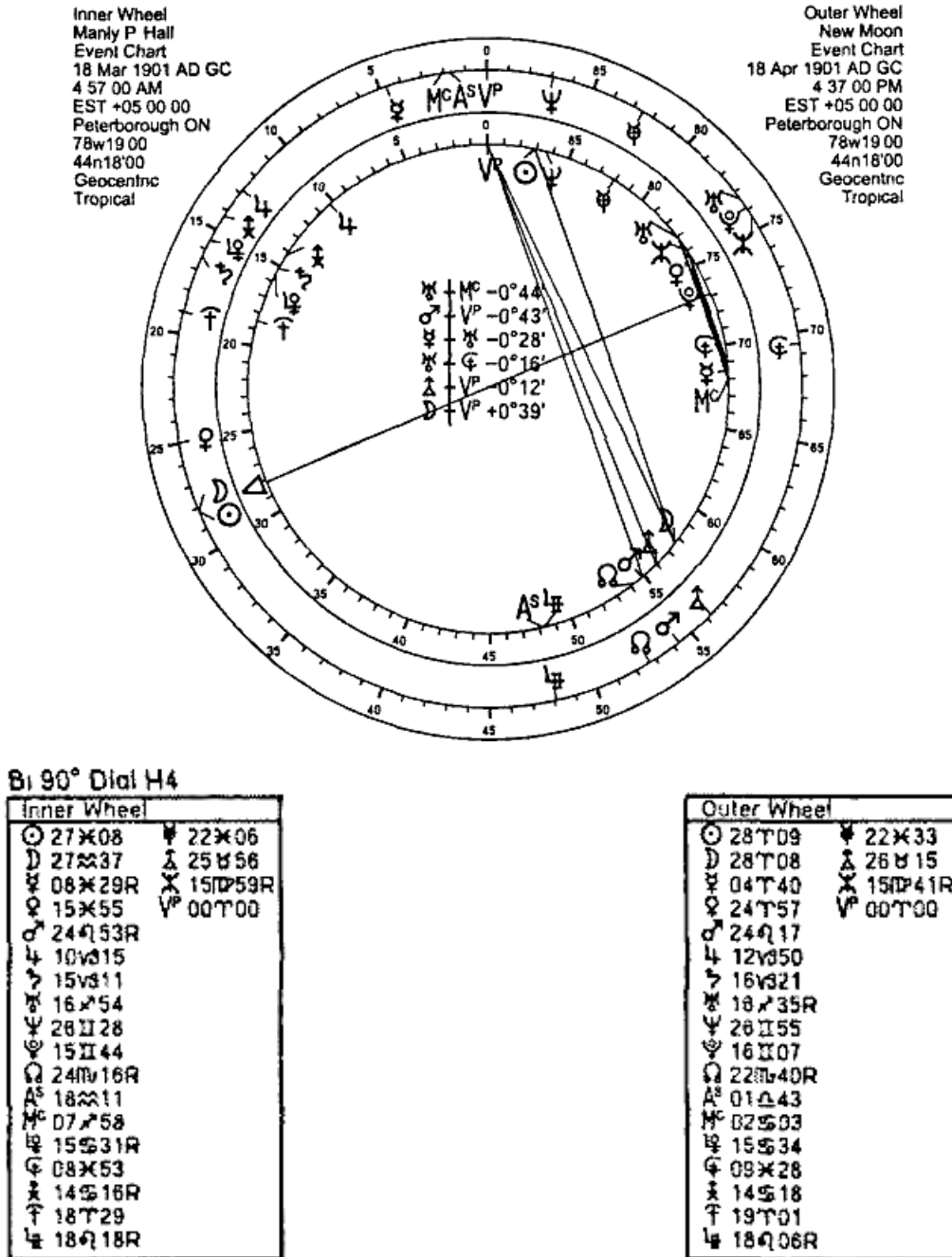
Кроме этого следует помнить, что карта соляра может быть подвергнута коррекции с помощью релокации: 9 из 15 полусумм образованных с участием **AS** и **MC** вполне поддаются корректировке, причем далеко уезжать не потребуется – километров 50 может быть вполне достаточно.

Карта лунного обращения анализируется таким же образом, единственно, что надо при этом учитывать – события в этой карте отражаются в несколько преувеличенном, гипертрофированном виде. Скорее всего, эта карта описывает наше субъективное отношение к происходящим событиям.

Транзиты

Метод транзитов (лат. *trans*, означающее через, над или сверх, плюс *ire* – идти) один из наиболее популярных методов прогноза среди астрологов разных школ. В этом методе используется реальное положение небесных тел на интересующий момент времени. Транзитные планеты обозначаются символом «t» и наносятся на внешний круг карты, иногда они выделяются другим цветом. Транзиты в астрологии обозначают изменение внешних, условий. Если транзитные факторы не взаимодействуют с натальными, то они относятся к внешней ситуации (событийной, экономической, политической) складывающейся вокруг индивидуума, но не затрагивающей его лично – этот факт хорошо известен изучающим классическую астрологию. Если же мы используем методы Гамбургской школы, то будем вынуждены признать принципиальную невозможность подобной ситуации – любой транзитный фактор всегда активизирует несколько натальных полусумм и десятки чувствительных точек. Таким образом, любые внешние события *всегда* тем или иным образом влияют нас. Следующее правило, связанное с транзитами – сила воздействия транзитной планеты обратно пропорциональна ее угловой скорости. Таким образом, дальние медленные планеты, которыми так богата ураническая система, имеют более сильное влияние.

Наиболее эффективен анализ при помощи транзитов для событий, время которых известно (назначенной встречи, собеседования, экзамена). В этом случае можно воспользоваться осями **MC** и **AS**, которые значительно уточняют и конкретизируют информацию:

- SO/MO** – день и час; этот час в этот день;
MC/SO – эта минута (мгновение) в этот день;
AS/SO – место (окружение) в этот день;
AS/MO – в этот час в этом месте; место в этот час;
MC/AS – в этот миг в этом месте (окружении);
(SO + MO – AS) – в этот день и час в этом месте.

Для существенного облегчения анализа транзитных ситуаций астрологами используются линейные эфемериды. С их помощью можно оценить общие тенденции развития ситуаций. Распечатать такие эфемериды можно при помощи многих компьютерных программ – **Janus 3, Win*Star 2.05, Zet 7** и **Astrologic – PC** начиная с версии 2.7. Для практической работы обычно используются следующие графики:

- 360° – для прогноза на 1 год.
 90° – для прогноза на квартал или 3 месяца.
 22°30' – для прогноза на 1 месяц или неделю.



Рис.19

В программе **Astrologic – PC** реализована возможность выводить на график положения не только натальных и транзитных факторов, но также и дирекционные или транзитные положения. Для наглядности графики выполняются разными цветами: натальные положения – синим, дирекционные или прогрессивные – красным, а транзит-

ные – темно–желтым. Пример распечатки на квартал изображен на рис.19.

Теперь у нас есть вся необходимая информация для прогностической работы. Попробуем соединить ее с рассмотренным нами ранее анализом натальной карты. Для примера рассмотрим гороскоп Джованни Баттиста Энрико Антонио Мария Монтини, который родился 26 сентября 1897 г. в 22:30 в Кончезо близ Брешии в северной Италии²² (рис.20). Его отец, доктор Джорджио Монтини, был уважаемым адвокатом, мать, Джудитта Альгизи Веролавеккиа, графиня дель Конти, происходила из знатного рода.

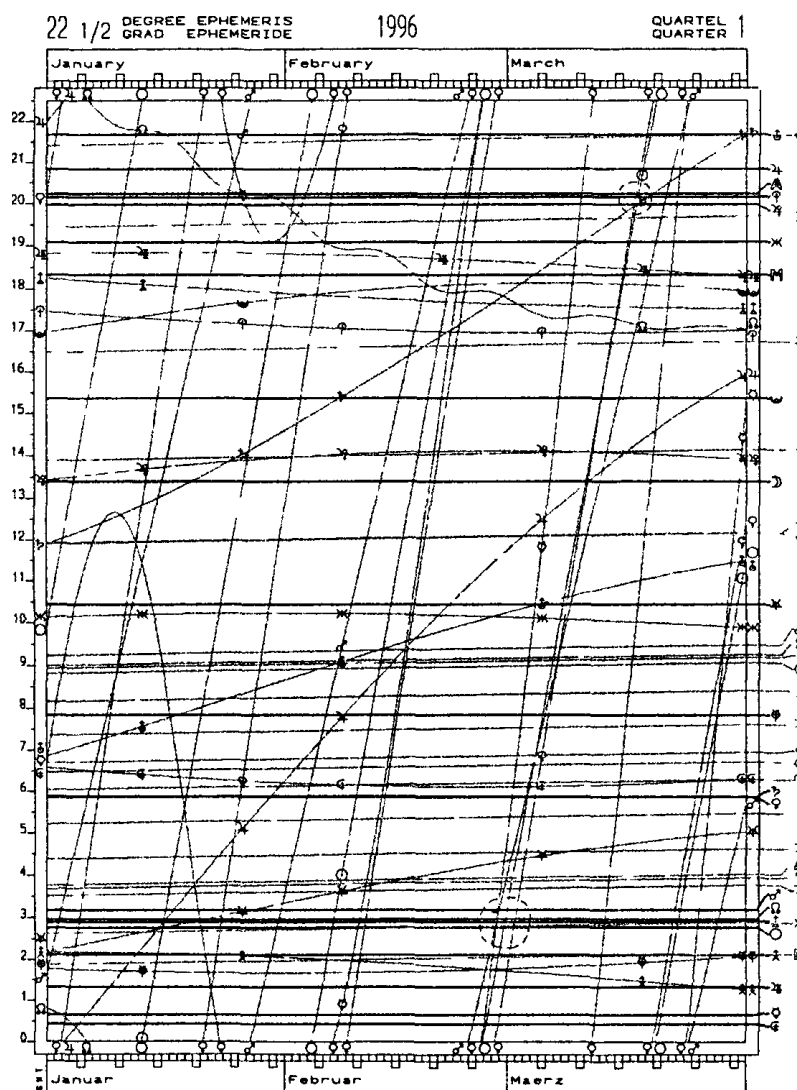
Джованни посещал знаменитую гимназию «Колледжио Аричи» и был необыкновенно хорошим учеником, без труда читавшим книги на английском, французском и немецком языках. Особенно мальчик увлекался итальянской классикой (**MC/JU** $11^{\circ}18' \text{II} = \text{SO/AP } 10^{\circ}38' \text{III} = \text{ME/VE } 22^{\circ}25' \text{IV}$). За короткое время он набрасывал рисунки и изумлял своим искусством: **MO/VE** $3^{\circ}07' = \text{MO/AP } 23^{\circ}25' \text{V} = \text{SO/CU } 23^{\circ}44' \text{VI}$.

Джованни по состоянию здоровья пришлось оставить гимназию (**AD** $19^{\circ}50' \text{VII} = \text{SO/HA } 19^{\circ}13' \text{II} = \text{MC/MO } 18^{\circ}33' \text{III}$) и брать частные уроки для подготовки к экзамену на аттестат зрелости.

Некоторые биографические данные:

Посвящение в сан священника 29.5.1920

Солнечная дуга 22.23

Назначение архиепископом Милана 1.11.1954 → – 56.57

Назначение епископом 12.12.1954 → – 57.04

Назначение кардиналом 5.12.1956 → – 61.06

Избрание Папой 2.6.1963 → – 65.44

Смерть 6.8.1978 → – 81.03

Меридиан и Асцендент не требуют коррекции, т.к. точность времени рождения подтверждена событиями.

Д. Б. Монтини достиг высшего сана в церковной иерархии, приобрел мировую известность и определенное политическое влияние, поэтому для нас в первую очередь будет представлять интерес анализ оси Овна.

Ось Земли (**WI**) – Общественность.

MC – Мое влияние

AS/ME – Знакомство, встречи, общение.

MO/NE – Восприимчивость

MO/JU – Вера.

KR/PO – Большое духовное влияние.

PL/KR – Поступательное развитие.

KN/SA – Сложности в связях.

VE/PO – Религия, мировоззрение.

AS/JU – Повсеместная известность.

KN/VU – Много творческих связей.

VU+PO–JU – Чувство счастья благодаря авторитету личности.

KR+VU–PO – Оказывать на других большое духовное и религиозное влияние.

PL/KR – Растущий авторитет.

²²Кернмайер "Молодые годы Папы Павла VI"

HA/VU– Сокрытая, сокровенная мощь, отказ от насилия.

UR/HA – Скрытая напряженность, неожиданный отказ.

Две последние полусуммы напоминают нам о том, что в истории Павел VI остался как непримиримый борец против абортов и средств контрацепции.



Рис.20

Если мы продолжим рассматривать ось **WI** на моменты посвящения в сан священника, избрания Папой и смерти мы обнаружим следующие подтверждения событий:

Посвящение в сан священника 29.5.1920. Солнечная дуга 22.23°.

JUt – Удачно

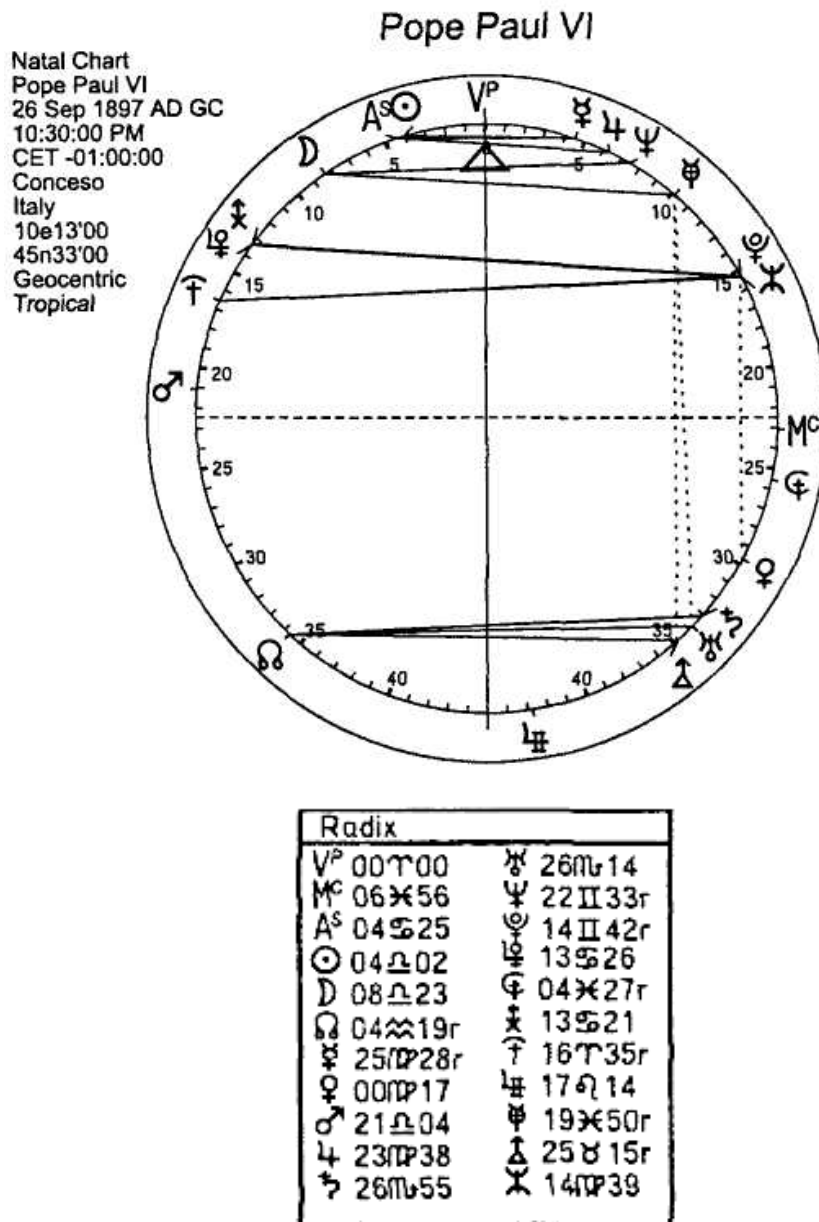
CU t – войти в коллектив.

(HA/PO) t – Личная духовная жизнь.

HAv – Чувство радости вследствие духовного уединения, самоотверженности.

SOv – Чувство

MC/JU – радости.

Избрание Папой 21.06.1963. Солнечная дуга 65.44°.

Независимо от того, как мы относимся к институту Папства, считаем ли его «наместником Христа на земле» или всего лишь «актером на сцене мировой истории», в этот день возникли следующие планетные картины:

Ось – **WI**

(SO/VU)t – Могущественный человек в центре внимания общественности.

MCt/MC – Личное отношение к событию.

MC – Я имею

JUv – успех

(VE/KR)v – вследствие расположения и благосклонности.

Рассмотрим другие факторы:

(WI/SO)v = APv – Высокий авторитет,

VU+PO-KR – большое достоинство.

SO – Человек

(VE+PO-KR)v – будет религиозным лидером.

AP – Достижение

WI/SO – высокого церковного

(KR+VU-PO)t – поста.

Смерть 6.08.1978 в 20:40 MET (среднеевропейского времени) в Риме.

MC – Я.

(SO/MO)t – В этот час, в этот день.

(UR/NE)t – Внезапная парализация, переход в загробный мир.

HAt – Отказ.

PLt – Изменение формы существования.

(UR/AD)v – Внезапная разлука.

(AD/VU)v – Блокировка, ограничение энергии.

MCv – Моя

MA/AD – свобода передвижения ограничена.

ASt – В этом месте.

(MA/SA)t – Смерть

MC/SO – личности (Папы Павла VI).

Прогрессивные факторы также показывают тяжелые, относящиеся к смерти напряжения (индексный день 17.12.1897):

(MA/SA)s – Смерть.

(UR/NE)s – Переход в потусторонний мир.

SO – Тело.

Транзитные факторы в день смерти точно указывают на ее факт:

MCt – В эту минуту.

ADt – Остановка, смерть.

(VE+PO-KR)t – Религиозного лидера.

Мунданная астрология

Мунданная астрология является специализированной отраслью астрологии, занимающейся изучением тенденций в политической, экономической и общественной жизни. Одно из первых систематических изложений методов мунданной астрологии было предпринято Манилием в работе по римской астрологии «Astronomica», в которой ее теория приписывается вавилонянам.

Теоретическая основа развития мунданной астрологии создавалась некоторыми величайшими умами средневековья, основывавшимися не только на Птолемею, но также на Священном Писании, Платоне и, после 1200 года, на Аристотеле. Роберт Гроссестетт (1175–1253), епископ Линкольнский и центральная фигура в политических битвах тринадцатого столетия в Англии, провел специальное исследование комет, а Альберт Великий (ок. 1193 – ок. 1280), доминиканский монах, епископ Ратисбонский и величайший ученый своего века, подробно обсудил влияние планет на глобальные войны и другие сдвиги. Ученик Альберта, св. Фома Аквинский (ок. 1225–74), величайший теолог средневековья, первый установил теоретическое деление между мунданной и натальной астрологией, получившее новое современное значение в работах Карла Юнга. Аквинский говорил, что отдельные люди свободны делать выбор, но люди в группах управляются страстями. Поэтому группы, будь то города, армии или целые народы, гораздо легче управляются звездами и потому гораздо легче делать предсказания для групп, чем для отдельных людей. Это подводит фундамент под идею, что в мунданной астрологии мы имеем дело с событиями, которые можно рассматривать как «предопределенные».

Использование мунданной астрологии было расширено английским францисканцем Роджером Бэконом, которого многие считают отцом научной мысли. Бэкон был значительно сильнее привержен астрологии, чем Аквинский, и верил, что войн можно избежать, если внимательно использовать мунданную астрологию. Он писал, что церковь должна использовать астрологию, чтобы предсказать пришествие антихриста и чтобы не быть побежденной искусством астрологов Татарской империи.

В настоящее время мунданная астрология с успехом применяется для прогнозирования стихийных бедствий, политических и социальных процессов. Для таких прогнозов астрологи в своем арсенале имеют несколько специальных методов – карты новолуний, ингрессий Солнца в кардинальные знаки, соединений медленных планет. Вся необходимая для их построения информация имеется в эфемеридах или может быть рассчитана при помощи компьютера.

Гороскоп новолуния

На влияние новолуния человечество обратило внимание очень давно. Новолуние играет значительную роль в астральных культах многих народов. Напомню, что новый год по восточному календарю начинается с момента первого новолуния в знаке Водолея. В момент новолуния, когда Солнце, Луна и Земля располагаются на одной прямой, закладываются влияния и тенденции, которые будут влиять на Землю и ее обитателей в течение следующего месяца. В задачу астролога входит:

1. Определить характер ожидаемых событий
2. Определить время их наступления
3. Определить место, в котором они произойдут

Итак, строим карту новолуния, указав географические координаты столицы той страны, для которой собираемся делать прогноз. Для определения возможных событий анализируем полусуммы и чувствительные точки на оси **SO = MO**. Чем больше полных факторов²³ обнаруживается на *кресте* и *полукресте*, тем больше важных событий произойдет в течение месяца. При интерпретации обращаем особое внимание на сходные или повторяющиеся показатели. Например, если на этой оси мы находим **PL/AD** и **NE/UR**, то это должно навести нас на мысль о каком-либо стихийном бедствии. Когда список возможных событий готов, его нужно перепроверить посредством соответствующих чувствительных точек из *Приложения 2*. Например, мы предположили возможность землетрясения, но на оси формулы **UR+AD-SO** не оказалось ни одного полного фактора, значит, мы должны признать, что эта гипотеза маловероятна.

После того, как список событий составлен и определены соответствующие им планетные картины, можно переходить к определению времени их наступления. Для этого воспользуемся ключом «1° = 1 день». Продолжительность лунного месяца в среднем – 29 дней 12 часов 44 минуты и 2.7 секунды. Мы можем распечатать карту новолуния на 30° диске (гармоника Н12) и совместить указатель диска с осью **SO = MO**. Теперь градусы, в которых расположились интересующие нас факторы, будут указывать дни наступления событий, начиная от новолуния.

В качестве примера рассмотрим карту новолуния 3 марта 2003 года (рис. 21).



Рис. 21

Обратим внимание на то, что ось новолуния совпадает с Нептуном, активизируя события, связанные с нефтью. Действительно, за период действия этого новолуния цены на нефть поднялись до самого высокого уровня с октября 1990 г., когда в Кувейте находились войска Саддама Хусейна, а США готовились к военному удару по Ираку²⁴. Военные силы США в это время снова находились в состоянии подготовки войны с Ираком, но когда начнутся военные действия не знал никто. Обратим внимание на на-

²³В мунданной астрологии преобладающее влияние личных точек не учитывается

²⁴Исторический максимум цен на NYMEX был зафиксирован 10 октября 1990 г

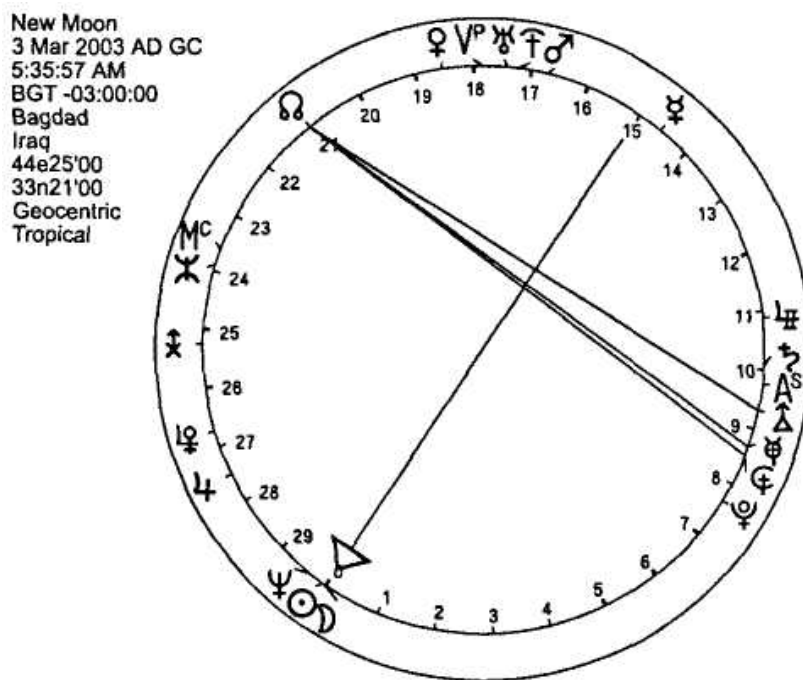
пряженные сочетания факторов, приходящиеся на 8, 9 и 17 дни после новолуния.

11 марта (8 день после новолуния) во Флориде в 13:00 по местному времени американские военные провели испытание самой мощной в мире фугасной бомбы с обычным зарядом, получившей прозвище «мать всех бомб». Она весит 21000 фунтов и имеет ветхозаветное название **МОАВ**, расшифровывающееся как Massive ordnance air burst. (**HA, AD**). 12 марта произошел резкий (**VU**) обвал курса доллара и сокращение объема биржевых торгов по доллару США на международной валютной бирже (**SA**).

20 марта (17 день после новолуния) в 5:35 на Багдад обрушились 40 ракет Tomahawk (**MA, UR**). Авиация нанесла удар по тем районам города, в которых расположены Минобороны, другие силовые ведомства и госучреждения (**KR**).

Для того чтобы определить место ожидаемого события, вспомним, что экваториальная система координат является проекцией небесной сферы на систему географических координат (рис. 22). Поэтому, если мы знаем, где расположены интересующие нас факторы, полусуммы и чувствительные точки на небесной сфере, то сможем найти и те регионы на Земле, которые им соответствуют²⁵.



Рис. 22

Небольшая сложность может заключаться в том, что астрологи по традиции работают с эклиптической, а не с экваториальной системой координат. Решить проблему можно несколькими путями:

1. Перевести координаты из одной системы в другую посредством соответствующих формул сферической геометрии.
2. В программе **Zet 7** воспользоваться функцией «Астрокалькулятор».
3. Найти нужные данные в моей книге «Геодезические **MC** и **ASC** городов», в которой рассчитаны соответствующие показатели для 7000 населенных пунктов.

Трагедия возле Иркутска

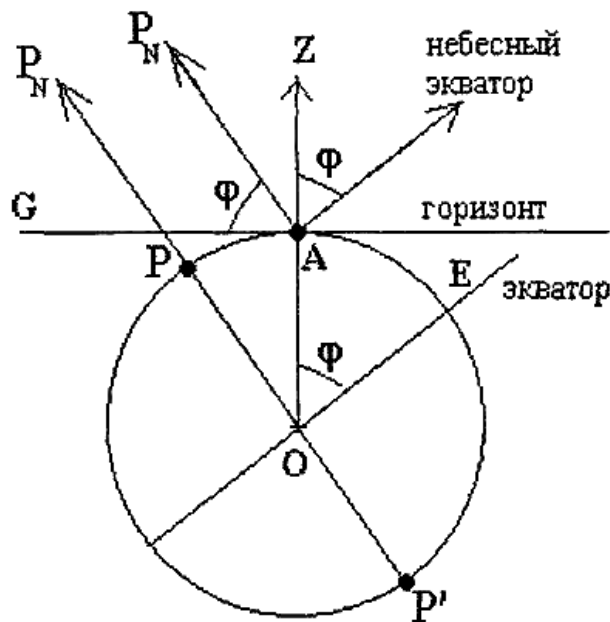
К сфере мунданной астрологии можно отнести и анализ запутанных, непонятных

²⁵Как видите, высказывание Гермеса Трисмегиста «Что наверху то и внизу» справедливо и здесь

ситуаций и происшествий, зачастую имевших место в мировой истории. Одно из таких событий мы и попробуем сейчас исследовать.

Краткое описание события:

Самолет Ту-154М авиакомпании «Владивосток–Авиа», выполнявший рейс Екатеринбург – Владивосток, потерпел катастрофу при заходе на посадку в аэропорт Иркутска. Непосредственно перед катастрофой пилоты в эфир не выходили, а в 2:10 по местному времени, после выполнения третьего разворота перед заходом на промежуточную посадку в Иркутске, пилот самолёта неожиданно развернул машину на 180 градусов, после чего самолет пропал с экранов радаров. Спустя час его горящие обломки были обнаружены в 34 километрах юго-восточнее Иркутска возле деревни Бурдановка на поляне 500м на 500м. Погибли все 143 человека, находившиеся в самолете.

Существуют следующие версии происшествия:

- 1) Ошибка пилота – официальная версия
- 2) Отказ трех двигателей – версия главы МЧС РФ С. Шойгу
- 3) Взрыв на борту – версия компании «Владивосток–Авиа»

Попробуем рассмотреть подробнее эти версии. Для начала проанализируем формулу авиакатастрофы на 360° диске:

$NE+KR-MA = AD = WI/MC=KN/ZE = HA/AP$ $AD = WI/MC$ – неприятное событие, ставшее широко известным.

KN/ZE – искрение контактов, возгорание кабелей, топливопровода или средств связи.

HA/AP – много горя, печали

Теперь рассмотрим ту же формулу на 90° диске (рис.23).

8- – : SO/JU $-0^{\circ}57'$

8- – ** ZE $-0^{\circ}34'$

4-- – : AS/SA $-0^{\circ}30'$

8- – : MC/JU $-0^{\circ}26'$

8- – : SO/KR $-0^{\circ}12'$

← $NE+KR-MA$

1---- ---: $KN^{\wedge}ZE+0^{\circ}06'$

4-- ----: $WI/SO+0^{\circ}12'$

8- -----: $MC/KR+0^{\circ}19'$

1---- -- – $HA^{\wedge}AP+0^{\circ}20'$

4-- ---- – : MO/PO $+0^{\circ}30'$

8- ----- $HA/VU+0^{\circ}31'$

2--- --- – : WI/MC $+0^{\circ}43'$

8- ----- – ** KN $+0^{\circ}47'$

4-- ---- – ** AD $+0^{\circ}57'$

8- ----- – NE/CU $+0^{\circ}59'$



Рис. 23

Обратим внимание на то, что на данной оси расположились три полных фактора и 9 планетных картин с участием персональных точек – более чем достаточное условие для активизации данной формулы.

Теперь рассмотрим первую гипотезу – ошибку экипажа. На нее должно было указать активное участие Нептуна в планетных картинах. Но в данном случае Нептун участвует лишь в одной полусумме, находящейся к тому же на самой границе орбиса. Поэтому **NE/CU** в данном случае может скорее интерпретироваться как «группа людей в воздухе».

На отказ двигателя обычно указывают следующие полусуммы – **MA/SA**, **MA/HA**, **MA/AD**, **SA/VU**, **HA/VU**, **AD/VU**. Одна из них присутствует в списке.

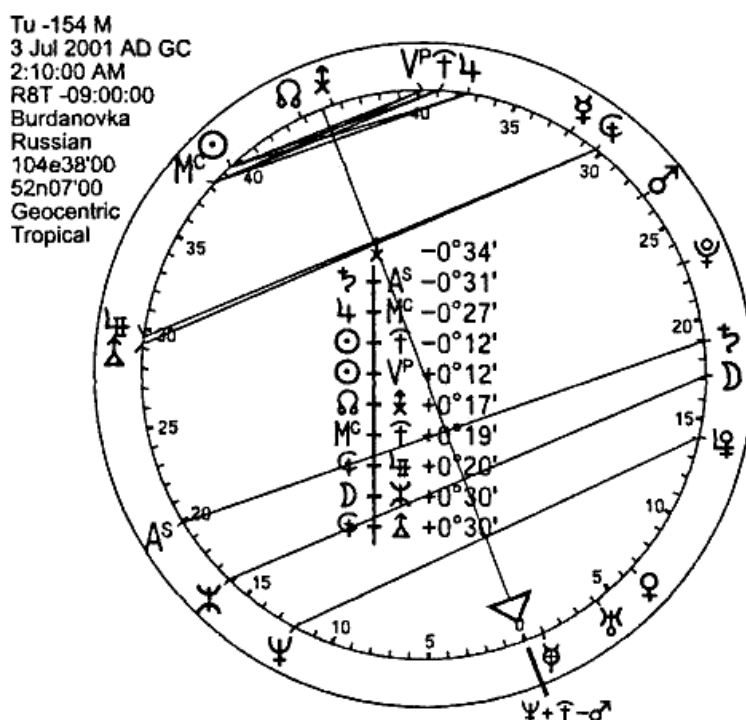
Взрывы и теракты отмечены формулами **UR/PL**, **UR/VU**, **UR/ZE**. Ни одна из них не появляется в списке, но в нём присутствует полный фактор **ZE**, обозначающий возникновение огня.

Для более полного анализа ситуации можно рассмотреть 6 формул, связанных с катастрофой, а результат записать в виде таблицы:

<i>Формула катастрофы</i>	<i>Планетные картины...</i>	<i>...из них негативные факторы</i>
MA/UR	JU = AP = MC/AS = AS/SO = MO/CU = KN/PO	VU = ME/AD = VE/PL = SA/CU = NE/ZE = HA/AD
MA+UR-SO	AS = MO/ME = KN/VE = JU/CU	MC/AD = SO/AD = KN/UR = ME/SA = VE/ZE = MA/PL = SA/HA
MA+UR-MO	CU = AS/KN	WI/NE = VE/PL = MA/AD = UR/PL = NE/KR = ZE/PO

NE+KR-MA	WI/MC = WI/SO = MC/JU = MC/KR = SO/KR = MO/PO	PL = ZE = AD = AS/SA = KN/ZE = NE/CU = HA/AP = HA/VU
SO/UR	SO = WI/CU = AS/PO = MO/JU = MO/KR = CU/KR	MA = UR = MC/UR = ME/PL = JU/SA = PLAiA

Теперь выпишем, сколько раз в этой таблице встречаются различные факторы:

PL	AD	HA	SA	ZE	KN	NE	JU	UR	MA	ME	vu
7	6	5	5	5	5	4	4	4	3	3	2

Теперь мы видим, что планетные картины с участием факторов отвечающих за взрывы и теракты (**MA, UR, VU**) встречаются значительно реже, чем картины с участием факторов блокировки, отказа, нехватки мощности (**AD, HA, SA**) двигателя (**ZE**) из-за разрушения конструкции (**PL**) кабелей или топливопровода (**KN**). Обратим внимание на присутствие полусуммы **HA/AD** – всегда указывающей на сложившиеся много ранее предпосылки данной ситуации.

Таким образом, развитие событий могло происходить следующим образом: из-за неисправности оборудования при выполнении разворота резко упала тяга одного или всех трех двигателей (**MA/AD, HA/VU**), самолет вышел на большой угол атаки (**ME/SA**), что привело к сваливанию и переходу его в штопор (**ME/AD**) с последующим столкновением с землей (**PL/HA**). Почему какая-то часть информации осталась скрытой от мировой общественности (**WI/NE**) остается только догадываться.

Астрология перемещений

Интерес к этому направлению в астрологии появился в прошлом веке, благодаря революционным изменениям в сфере коммуникации. Мы не можем изменить расположение планет в своем гороскопе, но, переехав на другое место жительства, мы тем самым меняем местонахождение **AS** и **MC** – на этом основана релокационная астрология. Карта релокации рассчитывается так, как будто человек *родился* в этом новом месте. Обычно считается, что для получения значимого результата (попадание планет в другие дома) необходимо переместиться на значительное расстояние²⁶. Но при использовании орбисов, принятых в Гамбургской школе, даже незначительное перемещение **AS** и **MC** может оказаться важным во многих случаях. Для того чтобы оценить влияние переезда надо проанализировать новые положения осей **AS, MC** и **MC/AS**.

Кроме этого астрологами Гамбургской школы широко применяется метод расчета геодезических²⁷ **MC** и **AS** городов, который был впервые предложен Сефариа-лом (Вальтер Горн-старший, 20.03.1864 2:00 GMT, Лондон) в его работе «Геодезические Эквиваленты» изданной в 1923 году.

Аналогичный метод был разработан Теодором Фридрихом из Лейпцига примерно в 1937 году, следовавшим идеям астролога А.М.Гримма, которые были выдвинуты в 1933 году. Суть их метода состоит в том, что долгота города приравняется не непо-

²⁶ Перемещение в северном или южном направлении вызовет изменение **AS**, а в западном или восточном - **MC** и **AS** в пропорции: 1° долготы - 1° **MC**

²⁷ Англ. geodetic в астрологической литературе иногда переводят странным словом «геодетический».

средственно к **MC**, как в методе Сефариала, а к **RA** (прямому восхождению), по которому вычисляется **MC**, а **AS** находится обычным методом, исходя из географической широты по формулам:

1. Расчет Меридиана города (**LM**)

$$\mathbf{LM} = \text{atg}(\text{tg}(\mathbf{RA}) / \cos(e)), \text{ если } \sin(s) < 0, \text{ то } \mathbf{LM} = \mathbf{LM} + 180^\circ$$

2. Расчет Асцендента города (**LA**)

$$o = \mathbf{RA} + 90^\circ$$

$$\mathbf{AD} = \text{atg}(\text{tg}(\mathbf{LT}) / \cos(o))$$

$$\mathbf{LA} = \text{atg}((\cos(\mathbf{AD}) * \text{tg}(o)) / \cos(\mathbf{AD} + e)), \\ \text{если } \sin(o) < 0, \text{ то } \mathbf{LA} = \mathbf{LA} + 180^\circ.$$

Где:

LG – восточная долгота города,

LT – северная широта города,

RA = **LG** + **LG** * 0.0002282°

e = 23° 26'21.448» – Угол наклона экватора к эклиптике на эпоху 2000.0²⁸

Полученные величины не следует путать с встречающимися иногда в литературе данными из гороскопов основания городов (**ASC** Лондона – 17 Ц 54', Парижа –29 М) и т.д.).

Несмотря на свою простоту, метод Фридриха–Гримма дает очень хорошие результаты при оценке качества места, в котором живет человек, или при прогнозировании возможных событий в городе, который он собирается посетить.

Работа с данными показателями может быть весьма разнообразной. Вначале оцените, как аспектированы геодезические **LM** и **LA** интересующего города с натальными планетами, какие мидпоинты они активизируют, в каких натальных домах они расположены. Для углубленного анализа можно восстановить все геодезические дома города (воспользовавшись обычными таблицами домов) оценить значения натальных планет в этих домах. Для особо усидчивых можно порекомендовать исследовать и влияние транзитных (прогрессивных, дирекционных) планет.

Полученная информация, обычно, весьма информативна; например, в гороскопе Николая II (18.05.1868 10:01 GMT, Царское село) **LM** Екатеринбурга (02Ц40') находится в точной оппозиции к натальному Сатурну, положение транзитного Плутона 6 августа 1945 года точно совпало с **LM** Хиросимы (10(5202)'), а **LA** семипалатинского полигона расположен в градусе пожара и уничтожения.

Теперь вопросы типа «в каком городе мне лучше всего искать работу?» или «куда поехать отдохнуть?» не смогут вас ставить в тупик. Достаточно найти **LM** какого города соответствует средней точке **MA/JU** в первом случае или **ME/VE** во втором. Проблемы могут возникнуть лишь, если искомое место расположено где-нибудь в Арктике или Индийском океане...

Далее приведены некоторые указания по выбору местоположения. Наиболее яркие в социальном плане результаты проявляются при локализации натальной планеты на оси **LM** города, например, для финансового благополучия – **JU = LM**.

²⁸ Угол наклона эклиптики к плоскости экватора, меняется в пределах от 22.1° до 24.5° по циклу в 41000 лет

SO = LM города – благоприятный показатель для участия в общественной жизни, возможность занять высокую должность или победить в выборах или конкурсах, проводимых в данном городе.

MO = LM города – благоприятствует получению социальной помощи, общественному признанию, популярности.

KN = LM – укажут города, где можно ожидать новых знакомств и ускоренной отработки собственной кармы.

ME = LM – способствует частному бизнесу, литературным поискам, научной работе и путешествиям.

VE = LM – удачный выбор для отдыха, занятий искусством, проведения концертов, выставок.

MA = LM – это достаточно напряженный показатель, но данные города могут быть порекомендованы для проведения физических тренировок, спортивных выступлений. **JU = LM** может принести финансовый успех, благополучие, признание, популярность, продвижение по карьере.

SA = LM может означать судьбоносные события, попадание в тяжелые условия или зависимость.

UR = LM означает почти непрогнозируемые события. Это место может быть благоприятным для духовной практики, научных исследований или поиска приключений.

NE = LM указывает на попадание в таинственные, запутанные обстоятельства и интриги. Может означать потерю контроля над ситуацией или раскрытие экстрасенсорного восприятия.

PL = LM довольно проблематичен. В этом месте Вы можете столкнуться с обстоятельствами, которые намного сильнее Вас или осознать свою миссию в этом воплощении.

CU = LM – наиболее благоприятное место для отдыха в компании, участия в конференциях, съездах, симпозиумах. В этом месте резко возрастают шансы заключения брака.

HA = LM – место навевающее тоску и депрессию. Здесь происходят неудачи, разрушение планов и здоровья.

ZE = LM – место проявления творческой энергии в профессии или общественной жизни. Легкое достижение руководящих должностей, уважение и почет.

KR = LM – лучшее место для административной деятельности, карьерного роста, политической и крупной предпринимательской деятельности.

AP = LM – место, позволяющее выделиться, отличиться, получить широкую известность или большой профессиональный опыт.

AD = LM – одно из наиболее неблагоприятных мест. Любые действия натива вызывают неприятие и сопротивление окружающих.

VU = LM – успешный, мощный бизнес. Обретение энергии и поддержки, успех в общественной жизни. Достижение власти в профессии.

PO = LM – место духовных откровений, одухотворения, достижения душевной ясности. Наиболее благоприятно для духовных практик, медитаций, общения со своим

духовным учителем.

Если планируется переезд на длительный срок (год и более) или на постоянное место жительства, то необходимо также проанализировать ось геодезического Асцендента (LA) города. Она содержит информацию о том, как человек воспримет местную культуру, этнические традиции, стиль жизни, насколько ему подойдет природа и климатические условия этого места.

Геодезические дома незаменимы в мунданной астрологии, указывая, где и как проявят себя новолуния, солнечные и лунные затмения, конъюнкции медленных планет. Используя методы Гамбургской Астрологической Школы можно получить достаточно конкретные указания на происходящие в исследуемом городе события.

Для примера рассмотрим планетные симметрии относительно LM Санкт-Петербурга (02♉26') на 18.07.1998 г. – захоронение семьи Романовых (рис 24).



Рис. 24

WI/PL....Развитие и проявления в общественной жизни, изменения и преобразования в общественной жизни.

MO/AP..Проявление свободлюбивых чувств народа.

KN/ZE...Связь с руководством.

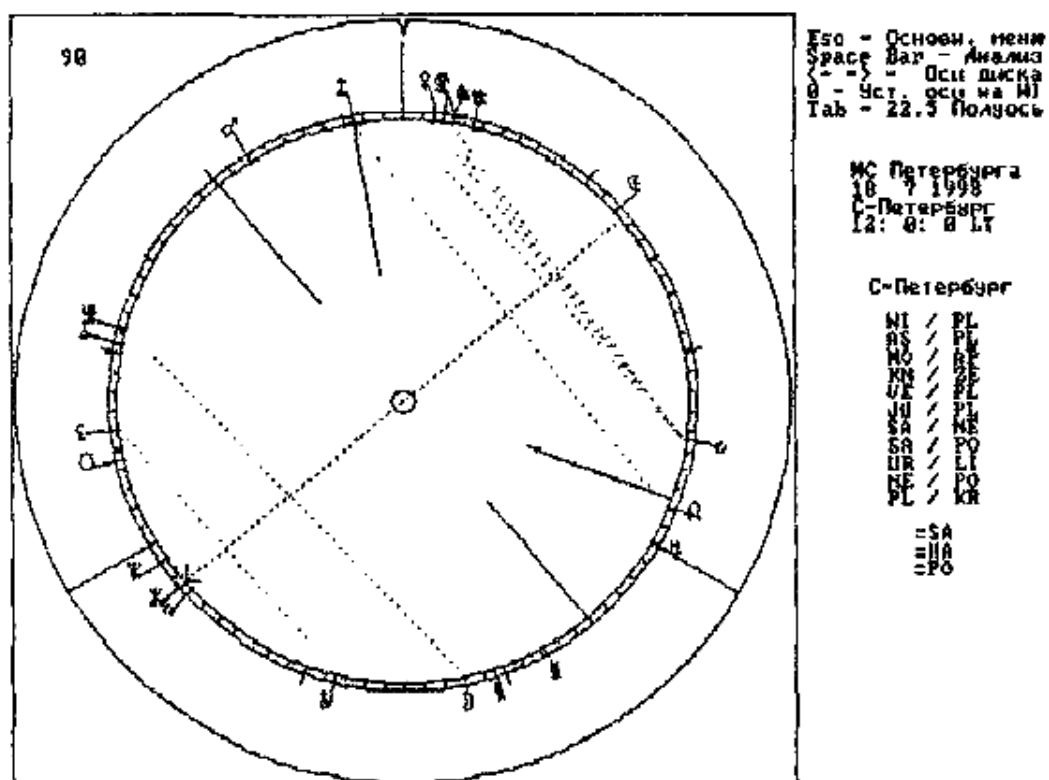
VE/PL...Изменения в проведении торжественной церемонии.

JU/PL....Финансирование развития, благоприятные перемены.

SA/NE...Затянувшееся ожидание, упорствование в заблуждениях.

SA/PO...Духовная зрелость, суровая правда, проблемы и трудности с выяснением истины.

WI/KN...Общественная жизнь, встречи в обществе, связи в общественности.

NE/PO...Духовная идея, проявление утонченной культуры, дух будущей культуры.

PL/KR ...Важные изменения, рост авторитета, изменения на государственном уровне, развитие самосознания, проявление чувства национального достоинства.

Три планеты (Сатурн, Гадес, Посейдон) оказались на оси **MC** Петербурга с орбитом менее одного градуса. Именно они формируют основной смысл происходящего: духовное искушение (**PO**) старого (**SA**) преступления (**HA**).

При выборе лучшего места можно использовать полусуммы радикасного **AS** с планетами, создающие индивидуальную настройку на влияние местности. Для этого выбирается и рассчитывается полусумма с требуемым значением, затем вычисляются города, **LM** которых лежит в орбите 1° с выбранной полусуммой.

WI/AS ...Общественная известность, признание; место в обществе.

MC/AS ...Личное пространство, родственная душа.

AS/SO ...Личное окружение, частная собственность в данном месте.

AS/MO.. Сердечный партнер. Место встречи с женщиной.

AS/KN... Встречи в данном месте, контакты с окружающими.

AS/ME ..Место общения, обучения; местная информация, поездки.

AS/VE...Радость в данном месте, место мира и гармонии.

AS/MA.. Действия в окружающем мире. Место встречи с мужчиной.

AS/JU...–Успех в данном месте, место правосудия.

AS/SA ...Старое место (местность), потери в данном месте.

AS/UR... Место события, местонахождение техники, место напряжённости.

AS/NE...Чужое, незнакомое место; общение в данном месте с тонкоматериальным миром.

AS/PL.... Место трансформации, изменения в окружающем мире.

AS/CU...Общественное место, искусство пространственной композиции.

AS/HA... Преступное окружение, загрязнённая окружающая среда.

AS/ZE ...Сильная энергия в данном месте, местное руководство.

AS/KR... Место обретения авторитета, управление окружающим миром.

AS/AP ...Место торговли, место обретения знаний.

AS/AD... Ограниченное окружение, первичная энергия в пространстве.

AS/VU...Место силы, пространственная энергия, космическая энергия.

AS/PO ...Культурный центр, место прозрения истины.

Ректификация

Ректификацией в астрологии называются методы определения точного времени рождения. Она необходима как для правильной интерпретации радикаса, так и для точного прогнозирования. Рассмотрим, какие методы предлагает Гамбургская школа.

Наиболее простой метод был предложен астрологом Карлом Перхом. Он предположил, что в момент рождения человека Меридиан должен образовать планетную картину с чувствительной точкой **JU+SA–MO**, которая означает «удачное (Юпитер) отделение (Сатурн) от матери (Луна)». То есть должно выполняться условие **JU+SA–MO=MC** – «я удачно отделяюсь от матери». Эта гипотеза многократно подтверждалась на практике, и теперь эта точка входит в арсенал практикующих астрологов под назва-

нием «точка Перха».

Для того чтобы воспользоваться этим методом, нужно знать предполагаемое время рождения с максимально возможной точностью, так как за 1 час **МС** перемещается на 15 градусов, успевая сделать множество планетных картин с каждой точкой гороскопа. Поэтому вначале рассмотрим приемы ректификации при неизвестном времени рождения.

Исходные данные:

Женщина родилась 20.09.1954 г. в Риме

Брак 06.07.1986, ☉ = 13♋ 25', Солнечная дуга = 31°21'

Мать ☉ = 0♌30'

Муж ☉ = 15♋15'

Дочь Юлия ☉ = 11♌55'

Дочь Ава ☉ = 10♌21'

Дочь Теа ☉ = 18♍29'

Для ректификации воспользуемся гипотезой о том, что Луна человека должна образовывать планетные картины с факторами людей из его ближайшего окружения. Нам также потребуются некоторые формулы имеющие отношение к партнерству, не содержащие «быстрых» факторов – **МО**, **МС**, **АС**. Такими формулами могут быть:

SO натива/ **SO** партнера – Партнерство

МА/ЈU – Рождение

МА+ЈU–VE – Рождение девочки

SO/СU – Супруг

KN/ZE – Зачатье

SO мужа/ ZE – Зачатье от супруга

SOv Брака

SOt Брака

Луна на Oh = 2 ♋43'; 24h = 16♋12'; Суточная скорость = 13° 29'

Отметим на карте, построенной на 12 часов дня (рис. 25), положения Луны через каждые 2 часа и составим список планетных картин, образуемых Луной:

1. **SO** Матери = **МО** 4/**SO**; **МО** 12/**SA**
2. **SO/SO** Матери = **МО** 6/**SA**; **МО** 12/**HA** **МО** 24/**UR**
3. **SO** Мужа = **МО** 6/**JU**; **МО** 24
4. **SO/SO** Мужа = **МО** 6; **МО** 18/**CU**; **МО** 24/**VE**
5. **SO** Юлия = **МО** 6/**HA**; **МО** 18/**UR**; **МО** 20/**JU**; **МО** 24/**AD**
6. **SO/SO** Юлия = **МО** 6/**HA**; **МО** 18/**UR**; **МО** 20/**JU**; **МО** 24/**AD**
7. **SO** Ава = **МО** 12/**UR**; **МО** 16/**JU**; **МО** 18/**AD**; **МО** 24/**ME**
8. **SO/SO** Ава = **МО** 4/**HA**; **МО** 14/**UR**; **МО** 18/**JU**; **МО** 20/**AD**
9. **SO** Теа = **МО** 4/**HA**; **МО** 14/**UR**; **МО** 18/**JU**; **МО** 20/**AD**
10. **SO/SO** Теа = **МО** 4/**MA**; **МО** 4/**PL**; **МО** 4/**KN**; **МО** 4/**KR**;
МО 4/**PO**; **МО** 6; **МО** 24/**WI**; **МО** 24/**CU**
11. **KN/ZE** = **МО** 8/**SO** Теа; **МО** 14/**SO** Мужа
12. **SO/ZE** = **МО** 4; **МО** 14/**WI**; **МО** 16/**CU**; **МО** 14/**SO** Матери
13. **SO** Мужа/**CU** = **МО** 4/**KN** = **МО** 10

- 14. SO/CU = MO 6/SA; MO 12/HA; MO 24/UR
- 15. (SO/CU) в Брака = MO 10; MO 22/CU; MO 24/WI
- 16. SO_v/SO_t Брака = MO 4/SA; MO 12/HA; MO 14/CU; MO 20/SO_v Брака
- 17. SO_t Брака = MO 2/AD; MO 10/ME; MO 20
- 18. SO/SO_t Брака = MO 4; MO 14/CU; MO 14/WI



Рис. 25

Более наглядно эту информацию можно представить в виде таблицы, в которую будем заносить число планетных картин, которые образует Луна с факторами во время своего движения в течение дня.

<i>Факторы</i>	<i>2h</i>	<i>4h</i>	<i>6h</i>	<i>8h</i>	<i>10h</i>	<i>12h</i>	<i>14h</i>	<i>16h</i>	<i>18h</i>	<i>20h</i>	<i>22h</i>	<i>24h</i>
SO матери		X				X						
SO/SO матери			X			X						X
SO мужа			X									X
SO/SO мужа			X						X			X
SO Юлия			X						X	X		X
SO/SO Юлия			X						X	X		X
SO Ава						X		X	X			X
SO/SO Ава		X					X		X	X		
SO Теа		X					X		X	X		
SO/SO Теа		5X			X							2X
KN/ZE				X			X					
SO/ZE		X	X				3X					
SO мужа/vU		X			X							
(SO/CU)			X			X						X
(SO/CU) sd брака					X					X	X	X
(SOsd/SOt) брака		X				X	X			X		X
SOt брака	X				X							
SO/Sot брака		X					2X					
Сумма	1	12	7	1	4	5	9	1	6	6	1	11

Теперь обратим внимание на максимум, он расположен с 4 до 6 часов утра. Таким образом, нам удалось сузить интервал неопределенности до 2 часов. Теперь построим карту на 4 часа утра (рис. 26) и перейдем к коррекции **МС**.

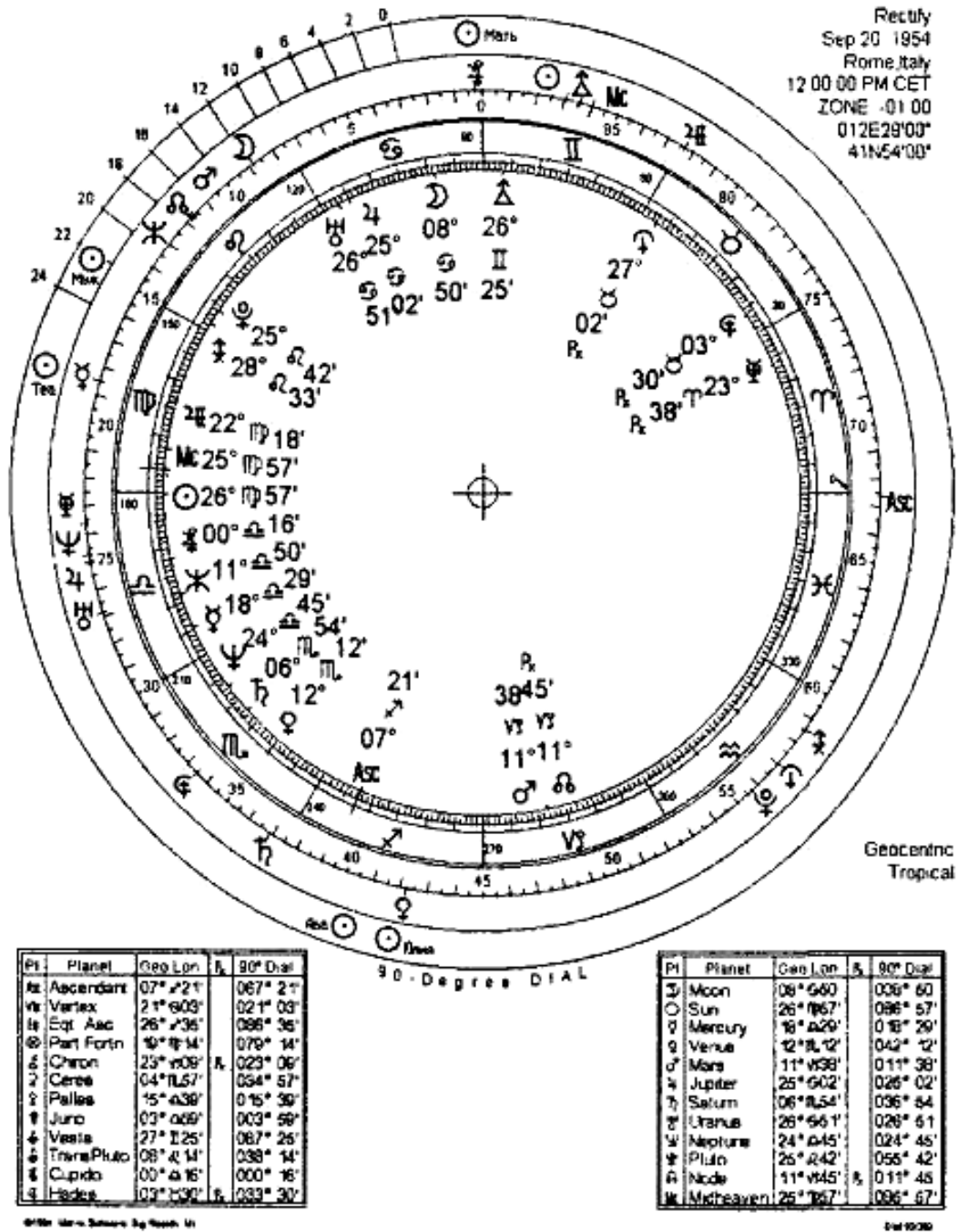
Отметим на карте следующие точки:

1. Мать $\odot = 0^{\circ}30'$
2. Муж $\odot = 15^{\circ}15'$
3. Дочь Юлия $\odot = 11^{\circ}55'$
4. Дочь Ава $\odot = 10^{\circ}21'$
5. Дочь Теа $\odot = 18^{\circ}29'$
6. **SO/SO** мужа = Партнерство
7. **MA/JU** = Рождение
8. **MA+JU-MO** = Рождение девочки
9. **MA+JU-VE** = Рождение девочки
10. **MO/CU** = Жена
11. **SO** мужчины/ **CU** = Супруг
12. **SO/CU** = Муж



Рис. 26

1. **SO Матери** = 3:24/SO; 3:24/VU; 3:24/VE; 3:44/SA; 3:56/HA.
2. **SO Мужа** = 3:20/UR; 3:28/JU; 3:32/AD; 4:00/ME; 4:12/ZE; 4:20/PO; 4:20/PL; 4:24/KN; 4:28/PL.
3. **SO Юлия** = 3:16/AP; 3:16/SA; 3:24/HA; 3:56/UR; 4:00/JU; 4:04/AD; 4:40/SO; 4:48/ZE; 4:56/KN; 4:56/MA; 4:56/PO; 4:56/KR; 5:00/PL.
4. **SO Ава** = 3:08/SA; 3:16/HA; 3:48/UR; 3:48/JU; 3:56/AD; 4:32/SO; 4:36/ZE; 4:44/KR; 4:44/PO; 4:44/MA; 4:44/KN; 4:48/PL.
5. **SO Tea** = 3:04/AP; 3:08/SA; 3:20/HA; 3:48/UR; 3:56/JU; 4:04/AD; 4:32/SO Мужа; 4:40/ZE; 4:48/KR; 4:52/PL.
6. **SO/SO Мужа** = 3:00/ZE; 3:08/MA; 3:08/KN; 3:08/PO; 3:12/KR; 3:12/PL; 3:32/MO; 3:52/CU; 3:56/WI; 4:08/VE; 4:08/SO; 4:08/VU; 4:24/AP; 4:28/SA; 4:40/HA; 5:00.
7. **MA/JU** = 3:04/AP; 3:08/SA; 3:40/HA; 3:48/UR; 3:52/JU; 4:00/AD; 4:20; 4:20/ME; 4:32/SO Мужа; 4:40/ZE; 4:48/MA; 4:48/PO; 4:48/KN; 4:52/PL.
8. **MA+JU-MO** = 3:48.

9. **MA+JU-VE = 4:12.**
10. **MO/CU = 3:16; 3:28/CU; 3:32/WI; 3:40/VE; 3:40/SO; 3:56/AP; 4:04/SA; 4:12/HA; 4:40/UR; 4:44; 4:44/JU; 4:44/NE; 4:52/AD.**
11. **SO Мужа /CU = 3:12/SO Мужа; 3:12/ZE; 3:20/KR; 3:24/PL; 3:40; 3:48/MO; 4:12/CU; 4:12/WI; 4:20/SO; 4:20/VE; 4:40/SA; 4:40/AP; 4:52/HA.**
12. **SO/CU = 3:00; 3:08/VE; 3:28/SA; 3:40/HA; 4:08/UR; 4:12/NE; 4:12/JU; 4:40/ME; 4:56/ZE; 5:00/KR.**

<i>Время</i>	<i>1</i>	<i>2</i>	<i>3</i>	<i>4</i>	<i>5</i>	<i>6</i>	<i>7</i>	<i>8</i>	<i>9</i>	<i>10</i>	<i>//</i>	<i>12</i>	<i>Сумма</i>
3:00						X						X	2
3:04					X		X						2
3:08				X	X	3X	X					X	7
3:12						2X					2X		4
3:16			2X	X						X			4
3:20		X			X						X		3
3:24	3X		X								X		5
3:28		X								X		X	3
3:32		X				X				X			3
3:36													
3:40							X			X	X	X	4
3:44	X												1
3:48				2X	X		X	X			X		6
3:52						X	X						2
3:56	X		X	X	X	X				X			6
4:00		X	X				X						3
4:04			X		X					X			3
4:08						3X						X	4
4:12		X							X	X	X	2X	6
4:16													
4:20		2X		X			2X				2X		7
4:24		X				X							2
4:28		X				X							2
4:32				X	X		X						3
4:36				X									1
4:40			X		X	X	X			X	2X	X	8
4:44				4X						3X			7
4:48			X	X	X		3X			X	X		8
4:52					X		X						2
4:56			4X									X	5
5:00			X			X						X	3

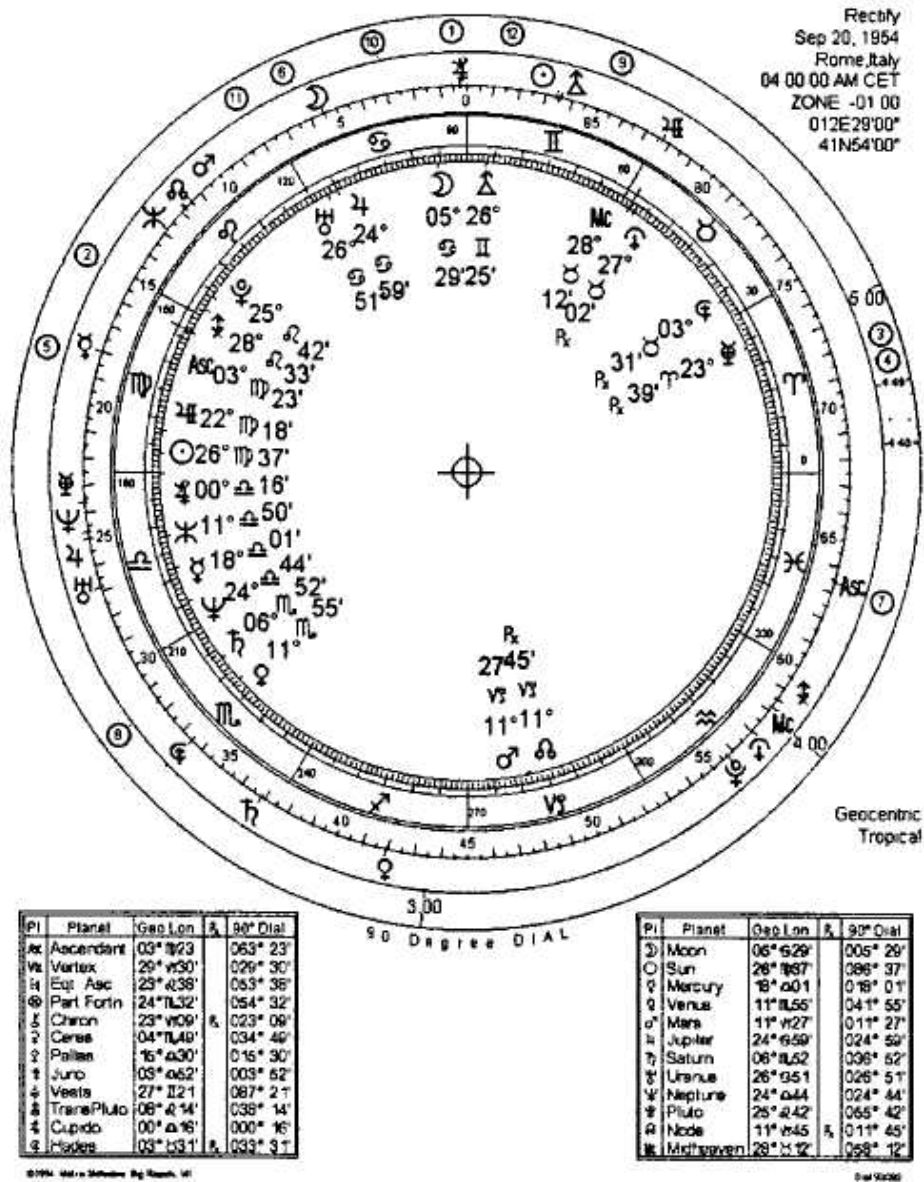
Максимум в таблице указывает на наиболее вероятное время рождения с 4:40 до 4:48 и нам остается провести последние уточняющие вычисления. В 4:44 **МС** находил-

ся в 8Ц42' Запишем в следующую таблицу те факторы, с которыми он образует планетные картины:

<i>Факторы</i>	<i>Планетные картины с МС</i>	<i>Разность</i>
SO/SO матери = 13°35'	MC/ME = 13°23'	-0°12'
SO мужа=15°15'	MC/MO = 14°33'	-0°42'
SO/SO мужа = 6°00'	MC/HA = 6°07'	+0°07'
SO Юлия = 11°55'	MC/SO мужа = 11°59'	+0°04'
SO Ава = 10°21'	MC/PO = 10°16'	-0°05'
SO Теа = 18°29'	MC/ZE = 18°37'	+0°08'
MA/JU = 3°13'	MC/ZE = 3°37'	+0°24'
JU+SA-MO = 26°27'	MC/CU = 26°59'	+0°32'
SO мужа/ZE = 6°54'	MC/MO = 7°03'	+0°09'

Общий итог в колонке «Разность» равен +0°25' и эту величину нам остается добавить к **МС**, чтобы получить его точное значение. Итак, **МС**=9Ц07' и время рождения -4h45m44s. Теперь для проверки этого результата можем воспользоваться точкой Перха, и в результате получаем следующую подтверждающую планетную картину:

JU+SA-MO=MC/VE с орбисом 0°54'.

Интерпретация полусумм

При составлении интерпретации необходимо учитывать, что некоторые факторы могут принимать различные значения: в радикальном гороскопе Солнце означает мужчину, Луна – женщину, **МС** – эго-сознание, **AS** – окружение. В транзитном гороскопе Солнце означает день, Луна – Час, **МС** – минуту, **AS** – место. В прогрессивной карте – Солнце означает год, Луна – месяц и **МС** – день.

WI

WI/MC.

Принцип. Личность (душа) и мироздание²⁹. Личность в мире. Внутренний мир или вселенная человека. Равновесие между миром (окружающей средой) и личностью. Полный спектр взаимодействия личности и общества (вселенной). Земной шар как место воплощения. Выбор места и вида инкарнации и главная кармическая задача личности.

Качества личности. (+) Значительные жизненные цели. Душевно-эмоциональное восприятие общества и мира. Активность. Работоспособность. Практичность. Коллективизм. Ориентированность на социум. Спортивность.

(-) Собственническое отношение Эго к миру. Сильная подверженность всем общественным или земным влияниям. Неустойчивость. Непостоянство.

Социологическое соответствие. Лица, сохраняющие равновесие между собой и природой (обществом). Личности, сильно зависящие от общественного эгрегора, т.е.

²⁹ Чарльз Эммерсон отмечал важность этой оси при исследовании прошлых воплощений по гороскопам.

находящиеся во власти социальных стереотипов. Лица, обладающие большими возможностями в области выбранной профессии. Лица, занятые в общественном производстве.

Служащие. Общественные или политические деятели. Собственники. Бизнесмены.

Событийное проявление. (+) Активные действия. Большие достижения. Успехи в профессии. Различные встречи и контакты с широкой общественностью. Душа наедине со вселенной (душевное равновесие). Занятия или деятельность (работа) в обществе. Воодушевление.

(–) Душевные переживания. Конфликты в обществе (в т.ч. на улице). Профессиональные проблемы.

Медицина: Душевное здоровье (равновесие между душой и вселенной). Зависимость здоровья и душевного состояния натива от природных и общественных явлений. Точка жизни души.

Природа. Влияние вселенной на личность (душу). Всеобщие процессы во времени (субъективное восприятие времени). Душа мира. Момент связи с миром. Мгновение. Минута. Погода. Благоприятная или переменчивая.

Общество. Кармические цели и задачи государства. Авторитет или репутация страны в мире. Профессии самого широкого профиля. Равновесие между нацией и мировым сообществом. Душевные веяния в обществе (потепление общественного климата). Колебания на мировом рынке. Вмешательство в экономику со стороны государства. Рыночная площадь. Цены. Розничные торговые точки. Промышленные товары.

WI/AS.

Принцип. Пространство вселенной. Окружающая среда (окружение) и общество. Взаимодействие ближней и дальней окружающей среды. Места общения с окружением (свиданий, встреч, контактов, работы и т.д.).

Качества личности. (+) Активность. Решительность. Общительность. Коллективизм. Гибкость. Устойчивость. Приспособляемость.

(–) Неустойчивость. Непостоянство. Пассивность. Неуверенность. Подверженность сильным влияниям общества или окружения.

Социологическое соответствие. Лица из окружения (в т.ч. родственники). Партнеры. Служащие. Работающие лица.

Общественные или политические деятели. Лица, связанные с определенным местом или пространством. Продавцы. Покупатели. Бизнесмены.

Событийное проявление. (+) Общение самого широкого профиля (знакомства, встречи, связи, контакты, работа). Гармоничный отдых (на природе или в обществе: прогулки, экскурсии, посещение знакомых мест и т.д.). Равновесие в отношениях с окружающей средой. Успешная или активная деятельность совместно с окружением.

(–) Конфликт между влияниями общества и окружения. Неурядицы, связанные с окружением. Неудачи в связях или знакомствах. Дисгармоничное воздействие на природу или окружающую среду.

Медицина: Равновесие в организме.

Природа. Пространство мира или вселенной. Точка пространства. Дальняя и

ближняя окружающая среда. Влияние природных условий на территорию страны или отдельное место. Местность (ландшафт и т.д.). Равновесие в среде. **Погода.** Погода в данном месте или установление равновесия. Зависимость от климата.

Общество. Активные и гармоничные отношения с соседними странами. Населенные пункты (города, деревни и т.д.). Общественные места. Географические зоны, важные для общества. Население. Экологическая гармония. Круг клиентов. Картельные обязательства. Конкуренция. Пространство рынка.

WI/SO.

Принцип. Физическая реальность. Физическое тело человека как часть мира. День, наполненный делами, или день встреч с людьми без близкого знакомства. Вещи, дела и вопросы в ежедневной жизни (повседневная текучка). Зрелость.

Качества личности. (+) Жизнеутверждение через проявления в обществе. Жизнестойкость. Работоспособность. Активность. Решительность. Практичность. Спортивность.

(–) Завышенная самооценка. Непоследовательность. Нежелание учитывать интересы других.

Социологическое соответствие. Активные или здоровые люди. Мужчины (отцы, сыновья, мужья, братья, друзья и т.д.). Множество лиц (на улице, в общественных местах и т.д.). Общественные или политические деятели. Рабочие. Служащие. Продавцы. Покупатели. Бизнесмены. Спортсмены.

Событийное проявление. (+) Активные действия в обществе или на улице (работа, общение, занятия спортом и т.д.). Влияния со стороны мужчин или общества.

(–) Волнения. Заботы. Вовлечение в суету (ни минуты покоя). Различные конфликты. Болезни.

Медицина: Общие функции (Жизненная сила. Витальность. Крепкое здоровье. Полнота сил. Тело. Телесные или физические явления. Физическая энергия. Сердце. Система кровообращения. Болезни, связанные с энергиями Солнца (Сердечные заболевания. Нарушения кровообращения. Обморочные состояния. Нарушения зрения.).

Природа. Физические явления и процессы во Вселенной. Прана – источник жизни. Мужское начало в мире (вселенной). Тело Земли. Жизнь. Изобилие. Жизненное пространство. Физическая энергия. Регенерация. Золото. **Погода.** Повышение или понижение температуры (в зависимости от влияния других факторов).

Общество. Активная, жизнеспособная политика. Сильное влияние мужского начала. Физическая территория страны. Физические связи и отношения в обществе. Общественная жизнь. Внешние действия государства. Государственные события. Центр общества. Золото на мировом рынке. Мера стоимости. Стоимость валюты. Стандарт обмена.

WI/MO.

Принцип. Функционирование вселенной. Мать мира. Астральные энергии. Чувства и эмоции. Различные переменчивые явления. Детство.

Качества личности. (+) Активность. Общительность. Эмоциональность. Восприимчивость. Мягкость. Впечатлительность. Заботливость. Милосердие. Созерцательность.

(–) Капризность. Легковерие. Обидчивость. Чувственность. Инстинктивность. Неустойчивость. Непостоянство. Неверность. Ненадежность.

Социологическое соответствие. Эмоциональные, подвижные лица. Женщины (в т.ч. матери, дочери, сестры, подруги, коллеги и т.д.). Обслуживающий персонал. Служащие. Слуги. Представители общественности или публики. Работники сельского хозяйства. Огородники. Садоводы. Производители продовольствия. Снабженцы. Общественные или политические деятели. Лица, связанные с детскими вопросами. Потребители. Продавцы. Покупатели.

Событийное проявление. (+) Служебные отношения. Благоприятные влияния или события, связанные с женщинами или обществом. Отношения с женщинами (партнерство, встречи, знакомства, связи и т.д.). Эмоциональное общение (в т.ч. на улице).

(–) Текучка. Переживания. Состояние эмоционального возбуждения или неуверенности. Негативные или переменчивые события и влияния, связанные с женщинами или обществом. Множество изменчивых, неустойчивых процессов и явлений.

Медицина: Общие функции. Переменчивые воздействия на здоровье. Способность организма к адаптации. Связь с подкоркой (Мозговые процессы). Инстинктивная жизнь и вегетативные функции (Поведение. Реакции). Процессы ассимиляции–диссимиляции (Усвоение. Пищеварение). Водный обмен (Давление жидкостей). Вынашивание плода во время беременности (Энергии, влияющие на зачатие, и без которых вообще невозможно ни одно рождение). Слизистые оболочки организма. Кожа (Защитные функции от внешних воздействий, осязание с помощью рецепторов губ и языка, водно-солевой, углеводный и белковый обмен). Болезни, связанные с энергиями Луны {Болезни желудка, желудочно-кишечного тракта и пищевода (гастриты, колиты и т.д.). Нарушения кислотности. Катаральные инфекции слизистых оболочек. Нарушения водного баланса. Гинекологические заболевания (матки и молочных желез и т.д.). Нервные расстройства. Эндокринные нарушения. Дефекты зрения. Аллергии}.

Природа. Астральный план. Женское начало в мире (вселенной). Неустойчивые процессы. Приливы и отливы.

Влияние на размножение. Жидкости. Водные массы (океаны, моря и т.д.). Почва. Плодородие. Урожай. Серебро. Жемчуг. **Погода.** Изменчивая, непостоянная. Холодная или влажная. Осадки.

Общество. Множество неустойчивых или изменчивых процессов в государстве. Сильное влияние женского начала. Эмоциональная атмосфера. Большое население. Народ. Участие народа в общественной жизни. Народность. Общественность. Публика. Толпа. Обычаи. Выращивание потомства. Сельское хозяйство. Продовольствие. Снабжение. Инвестиции. Серебро на мировом рынке. Продукты сельского хозяйства.

WI/KN.

Принцип. Связи и каналы вселенной. «Вовлечение в общий поток жизни или недопущение в него».

Качества личности. (+) Активность. Решительность. Общительность. Практичность. Интерес к связям.

(–) Неустойчивость. Привязанность ко всему земному (материальному). Нежелание или неумение завязывать связи. Некоммуникабельность.

Социологическое соответствие. Люди, обладающие многими связями. Партне-

ры. Коллеги. Товарищи. Знакомые. Работники сфер связи. Маклеры. Посредники. Продавцы. Покупатели.

Событийное проявление. (+) Контакты самого широкого спектра (в т.ч. уличные связи, встречи, знакомства). Завязывание связей. Случайные знакомства. Коллективные, объединенные действия. Посредничество.

(–) Неприятные события или влияния, имеющие отношение к связям, контактам, встречам.

Медицина: Связь между органами и функциями организма. Пупок. Воздушные проходы в организме. Стенки артерий, кишечника и вен. Любые прикрепления. Протоки и каналы. Слюнные и слезные протоки. Все трубчатые образования.

Природа. Всеобщая связь между явлениями. Притяжение и отталкивание. Протоки и каналы. Климат. **Погода.** Влияние климата на погоду. Взаимосвязь факторов.

Общество. Связь со вселенной или миром. Множество связей в обществе или с другими странами. Общественный климат. Обмен (например, информацией). Союзы. Ассоциации. Съезды. Конференции. Контакты. Митинги. Каналы связи. Коммуникации. Разветвленная сеть дорог или средств связи. Технические средства связи. Посредничество в международных делах. Торговые или коммерческие связи и посредничество. Каналы и связи рынка. Рыночный обмен.

WI/ME.

Принцип. Разумное начало Вселенной. Ментальные Энергии. Горизонтальная информация. Общение самого широкого профиля (письменное и устное) в обществе. Идеи, получаемые через общество. Юность или молодость.

Качества личности. (+) Рациональное мышление. Понятливость. Сообразительность. Смышленость. Благоразумие. Сознательность. Активность. Подвижность. Жизнь. Эмоциональность. Богатая мимика. Известность через мысли и идеи. Разговорчивость. Способности к обучению, бизнесу или языкам.

(–) Легкомыслие. Легковерие. Болтливость. Торопливость. Хвастливость. Хитрость.

Социологическое соответствие. Лица, занятые умственной деятельностью. Молодые люди (в т.ч. братья, сестры, друзья, коллеги и т.д.). Соседи. Зрители. Путешественники. Дикторы. Лекторы. Библиотекари. Авторы. Писатели. Редакторы. Критики. Корреспонденты. Журналисты. Репортеры. Секретари. Курьеры. Посыльные. Математики. Изобретатели. Программисты. Компьютерщики. Рекламные работники. Коммивояжеры. Бизнесмены. Посредники. Коммерсанты. Торговцы. Бухгалтеры. Активные покупатели и продавцы. Пропагандисты. Агитаторы. Педагоги. Воспитатели. Учащиеся. Проектировщики. Рисовальщики. Работники предприятий связи, транспорта и информации. Лица, связанные с проверками.

Событийное проявление. (+) Обмен идеями и мыслями. Различные встречи. Движение. Перемещения. Поездки (командировки, экскурсии и т.д.). Получение известий или любой информации. Общение (письменное или устное) со многими людьми в обществе. Выступления. Коммерческая деятельность. Письменная работа. Заключение договоров, сделок и т.д. Обучение (в т.ч. изучение языков). События, связанные с учреждениями связи (получение или отправление писем и т.д.)

(–) Отсутствие информации или получение ложной информации. Споры, диспу-

ты, конфликты. Неудачи.

Медицина: Здоровые ритмы. Общие функции (Связь центральной нервной системы с периферической. Координация движений. Все двигательные функции. Дыхательная система. Окислительно-восстановительные процессы. Кожа (осязание с помощью рецепторов опорно-двигательного аппарата, газообмен)). Болезни, связанные с энергиями Меркурия {Нестойкая хроника и переменчивое течение болезней. Болезни органов дыхания. Невриты. Неврозы. Головные боли. Болезни кистей рук. Нарушения зрения. Расстройства речевых и двигательных функций.}.

Природа. Ментальный план. Язык природы. Быстрые, неустойчивые процессы. Изменения. Перемещения. Дифференциация. Ветер. Ртуть. Погода. Ветра различной степени силы (в зависимости от воздействия других факторов). Переменчивость и обличность с редкими дождями. Небольшие перемены температуры.

Общество. Разумная, расчетливая политика. Расцвет или сильное влияние бизнеса, средств массовой информации, связи, обучения, транспорта и т.д. Молодежь. Общественное движение. Общественное мышление или мнение (сознание). Язык. Информация. Средства массовой информации (пресса и т.д.). Пропаганда. Распространение новостей. Отклики. Слухи. Разговоры. Сплетни. Дискуссии. Договора. Соглашения. Обыденные дела. Начальное, среднее и специальное среднее образование. Транспорт. Железные дороги. Авиалинии. Связь. Почта. Телефоны. Компьютеры. Программы. Бизнес. Коммерция. Торговля. Реклама. Зарегистрированные цены. Статистика рынка. Процесс обмена. Бумага. Книги. Журналы. Газеты. Канцтовары. Валюта как средство обмена. Мировые запасы Ртути.

WI/VE.

Принцип. Гармония вселенной. Мир гармонии. Любовь. Покой.

Качества личности. (+) Привлекательность. Способность вызывать симпатии. Очарование. Обаяние. Грациозность. Магнетизм. Популярность. Любвеобильность. Склонность к улаживанию острых проблем. Приветливость. Миролюбие. Заботливость. Нежность. Кротость. Эмоциональность.

(–) Стремление к наслаждениям. Тщеславие. Легкомыслие. Легковерие. Ветренность. Чувственность. Расточительность.

Социологическое соответствие. Гармоничные люди. Лица, окруженные любовью. Любовники. Любовницы. Молодые девушки или женщины (в т.ч. супруги, любовницы, сестры, подруги и т.д.) Модельеры. Косметологи. Парфюмеры. Декораторы. Оформители. Садовники. Деятели искусств. Искусствоведы. Артисты. Певцы. Музыканты. Композиторы. Художники. Ювелиры. Граверы. Финансисты. Бухгалтеры. Продавцы. Фармацевты. Аптекари. Повара. Кондитеры. Спортсмены, использующие художественные элементы. Лица, занятые в сфере развлечений.

Событийное проявление. (+) Любовные или гармоничные связи и отношения. Благоволение со стороны окружения. Приятное времяпровождение (встречи, знакомства, прием гостей и т.д.). Развлечения. Общение с искусством (посещение театра и т.д.). Занятия музыкой или искусством.

(–) Переживания. Любовные волнения. Дисгармоничные связи и отношения.

Медицина: Общие функции {Влияние на парасимпатический отдел вегетативной нервной системы, связанной с центром осязания. Управление содержанием холестерина в крови. Физиологическое влияние гормонов и эндокринных желез. Процессы

обмена. Жировой и сахарный обмен. Сладкий вкус. Кожа (осозание с помощью рецепторов губ и языка)}. Болезни, связанные с энергиями Венеры {Часто скрытая форма болезней. Ожирение. Застойные явления. Болезни почек и мочевого пузыря. Эндокринные, гинекологические и венерические заболевания. Корь. Оспа}.

Природа. Проявления любви (притяжения). Красота мира. Гармония. Спокойствие. Биологические явления. Растительное царство. **Погода.** Дожди, а также наводнения и бури с дождем (в зависимости от влияния других факторов). В холодную погоду – снег и град. Умеренные перемены температуры. Небо обычно облачное.

Общество. Мир и гармония внутри общества. Благоприятная внешняя политика, способствующая миру. Культура и красота. Любовь и общество. Общественные тенденции. Благополучие. Финансы. Искусство. Музыка. Театры. Фестивали. Мода. Развлечения. Бартерная торговля. Сбережения и банки. Деньги как имущество. Коммерческая недвижимость. Неупотребляемое сырье. Товары длительного пользования. Цветы. Игрушки. Парфюмерия. Галантерея. Кошельки. Сумочки. Бижутерия. Сахар. Сладости. Кондитерские изделия (торты, кексы, сладкие пироги). Украшения. Товары, связанные с искусством и драгоценностями. Мировые запасы меди.

WI/MA.

Принцип. Сила и энергия вселенной. Энергии, побуждающие к действиям, удовлетворению желаний или страстей.

Качества личности. (+) Активность. Решительность. Напористость. Мужество. Смелость. Работоспособность. Трудолюбие. Практичность.

(–) Импульсивность. Воинственность. Агрессивность. Раздражительность. Вспыльчивость. Неуживчивость. Грубость. Сварливость. Легковерие. Поспешность. Навязчивость. Ненадежность.

Социологическое соответствие. Активные или агрессивные люди. Молодые мужчины (в т.ч. мужья, братья, любовники, друзья, коллеги). Рабочие. Трудящиеся. Работодатели. Бизнесмены. Покупатели. Продавцы. Военные. Полицейские. Милиционеры. Химики. Физики. Исследователи. Инженеры. Техники. Механики. Слесари. Токари. Строители. Врачи. Хирурги. Мясники. Стекольщики. Дантисты. Парикмахеры. Аптекари. Спортсмены. Повстанцы. Бунтари. Хулиганы. Агрессоры.

Событийное проявление. (+) Активные действия. Энергичная деятельность или работа. Участие в общественной или государственной деятельности. События или влияния, связанные с военными, полицией, техникой, работой, исследованиями, медициной и т.д. Мужественные или смелые поступки.

(–) Стрессы. Дискуссии, споры, столкновения, конфликты. Различные приключения и авантюры. Необдуманные, поспешные действия.

Медицина: Общие функции {Выработка адреналина. Возбуждение нервной системы. Гормоны передней доли гипофиза. Кровообращение мозга. Железистый обмен (уровень гемоглобина в крови). Выработка эритроцитов (красных кровяных шариков). Сомато-моторный центр и центр подавления. Рефлексы продолговатого мозга. Мускулатура, поперечно-полосатая мышечная ткань. Горький вкус. Appetit. Потенция. Кожа (терморегуляция)}. Болезни, связанные с энергиями Марса {Резкий, острый характер болезней. Инфекции. Высокая температура. Лихорадочные состояния. Воспаления с резкой болью. Судороги. Нарушения железистого обмена. Повышенное кровяное давление. Снижение потенции. Ранения. Ожоги. Травмы. Повреждения}.

Природа. Силы природы. Стихии. Ускорение. Скорость. Сила. Энергия. Животное царство. Выживание. Продолжение рода. Созидание. Разрушение. Тепло. Огонь. Железо. Кислоты. Взрывы. Пожары. Зной. Засуха. **Погода.** Повышение температуры. Тепло, иногда избыточное, а также гром и молнии. Сухость, иногда длительная засуха.

Общество. Воздействие природных сил на общество. Активные действия. Защита. Оборона. Агрессия. Войны. Конфронтация. Борьба. Насилие. Волнения. Восстания. Эпидемии. Вооруженные силы. Милиция. Полиция. Спорт. Работа. Профессии. Область деятельности и работы. Производство. Общественный труд. «Быстрые» деньги. Процентные ставки. Налоги. Долги. Сокращения. Потери. Кризисы. Железо и сталь на мировом рынке. Оружие. Боеприпасы. Механизмы. Оборудование.

WI/JU.

Принцип. Добро или изобилие вселенной. Расширение. Успех. Удача. Выгода. Прибыль.

Качества личности. (+) Оптимизм. Откровенность. Любезность. Приветливость. Мироточие. Великодушие. Щедрость. Справедливость. Тактичность. Спокойствие.

(–) Материалистичность. Приземленность. Расчетливость. Легковерие. Услужливость. Беспечность. Расточительность. Излишняя привязанность к роскоши. Высокомерие. Тщеславие. Гордыня. Хитрость.

Социологическое соответствие. Счастливые люди. Лица, имеющие успех. Политики. Издатели. Юристы. Судьи. Нотариусы. Консультанты. Финансисты. Банкиры. Капиталисты. Бухгалтеры. Заказчики. Лица, связанные с лотереями или азартными играми. Лица, связанные с импортом или экспортом. Врачи. Целители. Философы. Преподаватели. Учащиеся. Служители культов. Священники.

Событийное проявление. (+) Правильные или успешные действия. Вероятность получения различных преимуществ, хороших доходов, прибыли или собственности. Создание гармонии и благополучия. Принесение или получение даров или наград. Покровительство или помощь со стороны общества. Признание заслуг. Приятное общение (на улице и т.д.). Веселое времяпровождение. Вселение оптимизма. Благоприятные события или влияния, связанные с законом, правом, финансами, издательством, учебой, цели–тельством, религией, лотереей, азартными играми и т.д.

(–) Переживания. Неудачи из–за расточительности, небрежности, высокомерия (убытки, ссоры, ущерб и т.д.). Конфликты, связанные с законом, религией, финансами и т.д.

Медицина: Выздоровление. Общие функции [Функции печени (Очистительная, кроветворная, желчеобразовательная, гликогенная)]. Координация движений. Артериальная кровь. Обменные процессы задней доли гипофиза. Связь с центром обоняния. Кислый вкус. Болезни, связанные с энергиями Юпитера {Поражение системы органов в целом. Болезни печени и артериальной системы. Атеросклерозы. Болезни крови. Гипотония. Гипертония. Болезни, вызванные гиперфункцией органов или систем (например, опухоли, связанные с переполнением органа кровью или жидкостью). Нарушения жирового и гликогенного обмена)}.

Природа. Увеличение. Расширение. Системообразование. Покой. Избыток. Возвышенности. Открытые пространства. **Погода.** Ясная и умеренно сухая. Повышение температуры.

Общество. Успешная политика. Удачное законодательство. Материальное бла-

госостояние в обществе. Законы. Законодательство. Правосудие. Религия. Мифология. Философия. Теория. Наука. Мораль. Высшее образование. Экспансия. Издательства. Общие взгляды. Церковь. Духовенство. Все зарубежное. Университеты. Финансы. Деньги. Имущество. Собственность. Лотереи. Перепроизводство. Увеличение цены или предложения. Импорт. Экспорт. Товары почтой. Межрегиональная система распределения и транспортировки. Азартные игры. Доходы от игр. Мировые запасы олова.

WI/SA.

Принцип. Структура и порядок вселенной. Кристаллизация и концентрация. Длительные процессы, связанные с различными затруднениями. Энергии торможения или разделения.

Качества личности. (+) Способность к концентрациям. Терпение. Терпимость. Выдержка. Сдержанность. Упорство. Настойчивость. Стойкость. Твердость. Осторожность. Чувство долга и ответственности. Дисциплинированность. Серьезность. Скромность. Аскетизм. Верность. Невзыскательность. Последовательность. Методичность.

(–) Закомплексованность. Затруднения в общении. Подозрительность. Невежество. Робость. Неуверенность. Стесненность. Угнетенность. Склонность к одиночеству. Замкнутость. Сухость. Холодность. Упрямство. Жесткость. Черствость. Равнодушие. Нелюбимость. Цинизм. Ревность. Завистливость.

Социологическое соответствие. Лица с развитыми чувствами долга и ответственности. Одинокое или старые люди. Холодные и жесткие лица. Люди, занимающиеся тяжелой и ответственной деятельностью. Отшельники. Аскеты. Хранители традиций. Консерваторы. Фермеры. Землевладельцы или владельцы недвижимости. Шахтеры. Ремесленники. Сапожники. Производители кожаных или меховых изделий. Зубные протезисты. Каменщики. Скульпторы. Строители. Представители государственных структур. Законодатели. Судьи. Администраторы. Должностные лица, Работодатели. Лица, связанные с поддержанием порядка. Полицейские. Работники, связанные с похоронами или кладбищами.

Событийное проявление. (+) Успех в результате длительных и упорных усилий. Выполнение обязанностей и долга. Большая ответственность. Осторожные поступки. Концентрация усилий. Возврат событий. Длительные процессы. Проявления терпения и настойчивости. Распознавание явлений и проблем. Стабильность. Скептическое отношение к жизни. Деятельность в изоляции или одиночестве. Уединение. Отдых.

(–) Робкие поступки. Ограничения в действиях. Задержки или опоздания. Затруднения в деятельности. Замедление жизненных процессов. Соппротивление со стороны окружения. Отчуждение от окружения. Прощания. Расставания или жизненные потери. Одиночество. Изоляция. Длительная депрессия. Материальный ущерб. Несчастья (опасные болезни, смерть и т.д.).

Медицина: Общие функции Костный скелет. Зубы. Кожный покров (Защита организма от внешних воздействий, функции осязания с помощью рецепторов опорно-двигательного аппарата и рецепторов губ и языка; газообмен, водно-солевой, углеводный и белковый обмен; терморегуляция). Кроветворение (Селезенка, костный мозг, спинной мозг). Минерало-кортикостероидный обмен (Работа мозговой части надпочечников). Слух. Лимфатическая система. Наследственность и процессы старения. Солёный вкус}. Болезни, связанные с энергиями Сатурна {Стойкая хроническая форма заболеваний, связанная с гипофункцией органов и систем. Торможение функций орга-

нов и систем. Процессы камнеобразования. Камни. Болезни спинного мозга. Болезни костей. Переохлаждение. Ревматизм. Дистрофия. Подагра. Болезни слуха и зубов. Спазмы. Запоры. Геморрой. Грыжи. Ограниченные опухоли}.

Природа. Воздействие времени на физическом плане. Старение. Постоянство. Сокращение. Задержки. Простота. Гравитация. Форма Упорядоченность. Сухость. Холод. Концентрация. Падение. Вес. Тяжесть. Сохранение. Плотность. Скалы. Земля. Структура. Порядок. Кристаллизация. Замерзание. Отвердение. Камни. Погода. Понижение температуры, иногда сильный холод. Тяжелые облака. Пасмурно и мрачно. Часто холодные ветры с дождем, зимой – с морозом и снегом, во влажных районах – с туманом и дымкой.

Общество. Общественные задачи и проблемы. Длительные или стабильные процессы. Торможение или сдерживающие факторы в общественной жизни. Жесткий общественный эгрегор. Гнет и давление государства на общество. Жесткая власть или суровое государство. Оборона. Стабильность. Структура. Порядок. Дисциплина в массах. Границы. Стагнация. Лишения. Национальные бедствия. Формирование структур. Спрос. Максимумы и минимумы. Снижение поставок. Замораживание цен. Упакованная продукция. Магазины розничной торговли. Рыночная площадь. Прибыли и потери. Земля. Недвижимость. Мировые запасы свинца.

WI/UR.

Принцип. Ритмы вселенной. Процессы, связанные с напряжениями. Неожиданное освобождение энергий.

Качества личности. (+) Интуитивность. Быстрое схватывание ситуации и накопление опыта. Активность. Решительность. Неутомимость. Спонтанность. Оригинальность. Изобретательность. Стремление к новшествам. Прогрессивность. Дружелюбие.

(–) Импульсивность. Вспыльчивость. Поспешность. Опрометчивость. Легковерие. Нетерпеливость. Строптивость. Своеволие. Раздражительность. Непоследовательность. Непостоянство. Стихийность. Хаотичность. Экстравагантность. Обидчивость.

Социологическое соответствие. Импульсивные, оригинальные люди. Прогрессивные исследователи. Реформаторы. Радикалы. Революционеры. Анархисты. Мятежники. Изобретатели. Инженеры. Космонавты. Авиаторы. Техники. Технологи. Физики. Математики. Электрики. Электронщики. Кибернетики. Работники радиопромышленности, кино и телевидения. Астрономы. Астрологи. Экстрасенсы.

Событийное проявление. (+) Происшествия на виду у общества (на улице, в общественных местах и т.д.).

Каскад внезапных или непредвиденных событий удивительного характера. Напряжения. Импульсивные или интуитивные действия. Озарения. Оригинальные достижения. Спонтанные, удачные поступки. Новые веяния в жизни. Устремление к переменам.

(–) Волнения. Беспокойства. Возбуждение. Ошеломляющие события. Хаотичные, непродуманные действия. Эксцентричные поступки. Конфликты. Ссоры.

Медицина: Общие функции {Высшая нервная деятельность (Мозжечок, продолговатый мозг, синапсы). Вегетативная нервная система. Двигательные процессы, независимые от воли (Пульс, перистальтика). Органы чувств (Глаза, уши). Половая сфера}. Болезни, связанные с энергиями Урана {Резкое, неординарное проявление болезней, плохо диагностируемых и часто переходящих в хроническую форму. Нарушения спаз-

матического характера. Вегетоневрозы. Нервные и психические расстройства. Нервные тики. Инсульты. Инфаркты. Нарушение координации движений. Разрастание тканей. Экзема. Шоки. Неожиданные травмы и переломы. Электротравмы}.

Природа. Резкое ускорение процессов. Непредсказуемые явления. Неожиданности. Необычные явления. Скачкообразные изменения. Электричество. Электрические разряды. Молнии. Радиация. Взрывы. Штормы. Ураганы. Смерчи. Землетрясения. Извержение вулканов. **Погода.** Понижение температуры или холод. Облачность. Дождь. Зимой – мороз и снег. Возможен внезапный, сильный ветер, доходящий до урагана.

Общество. Освобождение. Независимость. Напряженные и волнующие события. Прогресс. Нововведения. Реформы. Потрясения. Революция. Мятежность. Забастовки. Смута. Анархия. Общественные организации. Картели. Конгломераты и взаимные фонды. Необычные движения цен и быстрое падение цен. Прорывы в уровне цен. Новые технологии. Техника. Авиация. Космонавтика. Электроника. Товары электроники. Электрические товары и приборы. Компьютеры. Ксероксы. Радиотовары. Коммуникационное оборудование. Средства кондиционирования воздуха. Мировые запасы урана и алюминия.

WI/NE.

Принцип. Мистерии и хаос вселенной. Тонкоматериальные влияния. Иллюзии. Разложение.

Качества личности. (+) Интуиция. Предчувствие будущего. Утонченность. Мечтательность. Романтизм. Воображение. Богатая фантазия. Мягкость. Терпимость. Чуткость. Деликатность. Способность к сочувствию. Романтизм. Поэтические или музыкальные задатки. Мистицизм.

(–) Чувственность. Склонность к иллюзиям или самообманам. Легкая ранимость. Легковерие. Обидчивость. Подозрительность. Потребность в защите. Чувство неполноценности. Беззащитность. Ненадежность. Робость. Вялость. Невнимательность. Забывчивость. Неуверенность. Ревность. Завистливость. Лживость. Лицемерие. Притворство. Пристрастие к наркотикам или алкоголю.

Социологическое соответствие. Тонкоматериальные люди. Романтики. Люди, подверженные иллюзиям. Медиумы. Оккультисты. Мистики. Атеисты. Сектанты. Маги. Душевно больные. Киноактеры. Поэты. Музыканты. Фотографы. Фокусники. Иллюзионисты. Мошенники. Шантажисты. Обманщики. Шпионы. Разведчики. Наркоманы. Алкоголики. Банкроты. Химики. Нефтяники. Сироты. Работники больниц, психиатрических или наркологических учреждений, частных санаториев и приютов. Лица, работающие с преступниками и заключенными. Работники, связанные с водой, жидкостями или воздухом. Лица, связанные с лекарствами. Работники химической или вино-водочной промышленности.

Событийное проявление. (+) Интуитивные действия, приводящие к успеху. Подготовка к будущему. Решение проблемы. Хранение или разгадка тайны. Мечты и грезы. Мистические предчувствия или сны. Тайные поступки. Расслабление или отдых. Исполнение роли. События или влияния, связанные с водой, жидкостями (в т.ч. с алкоголем) или воздухом. Сочувствие со стороны других лиц или другим лицам. Середина процесса или развития.

(–) Разочарования. Отрицание реальности. Отказ от действий или хаотичные действия. Обман или самообман. Невыполнение обещаний. Потери (моральные). Неизвестность и путаница. Беспорядок в делах. Разложение, ликвидация отношений и т.д.

Действия под личиной. Блеф. Предательство. Вероятность отравления наркотиками, лекарствами и т.д.

Медицина: Общие функции {Связь с подкоркой, потусторонним, бессознательным. Психологическая регенерация. Гуморальная система (Жидкостный баланс крови, лимфы, урины). Химические процессы в плазме крови и лимфы. Выработка ферментов. Железистая ткань (Железы внутренней секреции). Восприимчивость к лекарственным и химическим препаратам. Кожа (Водно-солевой обмен)}. Болезни, связанные с энергиями Нептуна {Скрытый и неясный характер болезней, трудное диагностирование и лечение. Тяжелые дистрофические необратимые процессы и опухоли. Анемия. Болезни эндокринной системы и коматозные состояния. Аллергии. Отравления любого происхождения. Хронические инфекции. Наркомания. Алкоголизм. Токсикомания. Некоторые психические заболевания}.

Природа. Хаос. Неопределенность. Нереальность. Диффузия. Энтропия. Непознаваемое. Затухание. Увядание. Выход за ограничения. Разложение. Химические реакции. Океан. Туман. Растворение. Размывание границ и форм. Слияние. Смешение. Нефть. Газы. Жидкости. Яды. Химикалии. Растворители. **Погода.** Умеренная и влажная. Дождь, но чаще туман, влажная мгла или очень слабый дождь. Возможна мягкая или теплая погода или очень холодная с дождем или снегом.

Общество. Тонкоматериальные или незаметные влияния. Дипломатичная или коварная, лживая политика. Разложение. Слабая и неуверенная общественность. Мифы. Национальные мечты и идеалы. Метафизика. Оккультизм. Тайные общества. Иллюзии. Банкротство. Размывание границ. Хаос. Изоляция. Наркомания. Алкоголизм. Незаконная деятельность. Шпионаж. Секреты. Больницы. Закрытые учреждения. Кинематограф. Корабли. Влияние водных и воздушных пространств. Химическая промышленность. Денежные вклады. Неопределенность цен. Истерия на рынках. Искаженное восприятие рыночной реальности. Инфляция и «бросовые» облигации. Спекуляции. Нефтяные скважины. Нефть и ее продукты. Пластмасса. Синтетика. Спиртные напитки. Лекарственные вещества. Химикаты. Фототовары. Мировые запасы платины.

WI/PL.

Принцип. Метаморфозы вселенной. Всеобщие или радикальные перемены. Трансформация.

Качества личности. (+) Способность к развитию. Активность. Гибкость. Приспособляемость. Подвижность. Ловкость.

(-) Неустойчивость. Непостоянство. Ненадежность. Легковерие.

Социологическое соответствие. Лица, способные к изменениям или подверженные переменам. Преобразователи. Неустойчивые лица. Оппортунисты. Приспособленцы. Карьеристы. Лица, меняющие работу или обладающие несколькими профессиями. Сдельщики. Менялы. Работники, связанные с атомной энергией. Физики-атомщики. Лица, связанные с контролем.

Событийное проявление. (+) Перемена положения или ситуации в обществе. Толчок в развитии. Различные изменения (в настроении и т.д.). Приспособление к существующим условиям. Развертывание деятельности.

(-) Волнения. Беспольные или неустойчивые перемены. Жесткие изменения. Уступки.

Медицина: Общие функции {Участие в работе желез внутренней секреции

(Предстательной, поджелудочной, надпочечников, гипофиза). Связь с метаболизмом клеток и их перерождением (Обменом веществ и энергией). Воспроизводящая сфера}. Болезни, связанные с энергиями Плутона (Наследственные заболевания. Генерализированное проявление болезней. Онкологические и генетические заболевания. Склеротические поражения, атеросклероз. Сексуальные расстройства. Эпилепсия. Паранойя. Мании. Фобии).

Природа. Эволюция мира. Всеобщие перемены и развитие. Трансформация через уничтожение и возобновление. Превращение. Смерть как вид трансформации. Интенсивность. Расщепление. Регенерация. Возрождение. Перерождение. Метаморфоза. Распределение. Классификация. Оформление. **Погода.** Радикальные перемены.

Общество. Реформация. Перестройка, перелом, перемены и изменения в обществе. Рост влияния общественности. Приспособление. Оппортунизм. Переменчивые явления. Гибкая политика. Использование власти для управления другими. Диктатура как средство разрушения и трансформации устаревших структур. Восстановление в новом качестве. Массовость. Масштабность. Организованный труд. Контроль. Долги. Налогообложение. Изменения на рынке. Массовые товары. Потребление атомной энергии. Мировые запасы плутония.

WI/CU.

Принцип. Единство вселенной. Объединенное влияние Высших Планов. Синтез. Объединение. Единство.

Качества личности. (+) Коллективизм. Социальность. Ориентированность на сообщество (семью). Привязанность к сообществу (семье). Стремление к общности (в т.ч. в браке и семье). Обходительность. Общительность. Обязательность. Терпимость. Эстетизм. Артистизм. Способности или задатки в искусстве.

(–) Национализм, ограниченность интересами семьи, клана.

Социологическое соответствие. Общинники. Социальные личности, склонные к коллективизму. Семейные лица. Члены сообществ (семей, партий, союзов, акционерных обществ, фирм, корпораций). Родственники. Партнеры. Друзья. Коллеги. Служащие. Работники фирм, государственных органов или учреждений. Должностные лица. Деятели или работники искусства. Искусствоведы. Коллекционеры. Работники музеев, выставок и т.д.

Событийное проявление. (+) Деятельность в сообществе. Объединение в коллектив. Плодотворная совместная работа. Вероятность вступления в брак или совместную связь. Встречи. Собрания. Знакомства. Публикации. Выступления. Деятельность или действия, связанные с искусством. Культурные мероприятия (посещение музея, выставки, концерта). Должностная работа. Коллекционирование.

(–) Переживания. Различные неурядицы в сообществе.

Медицина: Клетки. Взаимодействие внутренних и внешних органов организма. Внутренние половые органы, мочевой пузырь, почки.

Природа. Синтез. Целое. Общее. Соединение. **Погода.** Объединение энергий других факторов. Благоприятная.

WI/HA.

Принцип. Сокровенное. Служение или служба. Реализация кармы через общественные проявления личности и служение обществу. Негативное влияние прошлого. Не-

счастья. Энергии разложения. Деградация.

Качества личности. (+) Смирение. Жертвенность. Способность к служению, покаянию или прощению. Заботливость. Покорность. Безропотность. Мягкость. Терпимость. Мистицизм.

(–) Животный Скрытность. Привязанность к прошлому. Отсутствие инициативы и чувства времени. Ревность. Подозрительность. Невежество. Завистливость. Злопамятность. Примитивность. Подлость. Порочность. Низость. Вырождение.

Социологическое соответствие. Служащие. Служители. Слуги. Лакеи. Рабы. Невольники. Работники сервиса или сфер ретро. Тайные деятели. Хранители традиций или тайн. Консерваторы. Лица, занятые или увлеченные историей, археологией или тайными науками. Торговцы или лица, связанные с сырьем, старьем, отходами, металлоломом, антиквариатом и т.д. Старики. Вдовы или вдовцы. Сироты. Несчастливые люди. Бедные покупатели. Преступники. Воры. Мошенники. Коррупцированные лица. Люмпены. Бомжи. Черные маги. Деятели темной логи.

Событийное проявление. (+) Служба. Служебные отношения. Служение (нейтрализация негативных энергий подсознания через смирение и покаяние). Принесение себя в жертву обществу. Поступки, основанные на традициях или использовании печального опыта прошлого. Скрытные действия. Хранение тайн. Получение сокровенных знаний или решение сокровенных проблем. Занятия, связанные с сервисом, историей, археологией, тайными науками, старыми вещами, антиквариатом, тряпьем или сырьем. Поиск приюта или убежища от невзгод. Отказ от негативных поступков.

(–) Упаднические настроения. Колебания. Служебный отказ. Отказ или отречение под влиянием общества. Опасность в обществе (в т.ч. на улице и т.д.). Месть прошлого или напоминание о негативном прошлом (несчастья, убытки, бедность, болезни). Предрасположенность к занятиям черной магией. Опасность одержания или болезни. Недостойные поступки.

Медицина: Долгие, мучительные, скрытые болезни, не всегда поддающиеся диагностике. Шлаки. Засорение. Дистрофия. Угасание. Эпидемии. Увечья. Разрушение и удаление органов. Водянка (анасарка, плеврит, асцит). Возможно влияние на возникновение рака, тифозной лихорадки, заболеваний кишечника или язвы. Недостаточность функционирования мельчайших, субатомных и телесных функций.

Природа. Сокровенное. Прошлое. Умирание. Угасание. Разложение. Постепенное разрушение. Несовершенство. Дисгармония. Стихийные бедствия. **Погода.** Ухудшение. Повышение влажности. «Гнилая погода». В отдельных случаях смягчение.

Общество. Общественная служба. Служение. Сервис. Общественный сервис. Богадельни. Приюты. Интернаты. Выражение заботы о старых людях в обществе. Черная магия. Скрытые, тайные, негативные явления. Преступность. События, связанные с негативной кармой общества или прошлым. Официальный отказ. Отсутствие свободы. Рабство. Бедность. Нищета. Грязь. Отбросы. Катастрофы. Загрязнение окружающей среды. Эпидемии. Процессы вырождения. Прошлое. Традиции. Тайные знания. История. Археология. Предметы старины. Антиквариат. Старые или низкокачественные товары. Сырье. Угольные шахты. Уголь. Руда. Ликвидация рынка. Сокращение выпуска товаров или продажи. Падение цен или спроса. Девальвация курса валюты. Преступность в экономике.

WI/ZE.

Принцип. Рождение или начало вселенной. Энергии созидания или рождения. Сфера творческой деятельности.

Качества личности. (+) Целеустремленность. Активность. Решительность. Смелость. Владение собой. Настойчивость. Усердность. Творческие способности или задатки. Склонности лидера.

(–) Импульсивность. Вспыльчивость. Поспешность. Своеволие. Бесцеремонность. Раздражительность. Агрессивность. Назойливость. Легковерие.

Социологическое соответствие. Активные, целеустремленные, творческие лица. Военные. Стратеги. Руководители. Работники руководящих органов. Лица, связанные с разработкой, продажей и применением оружия. Лидеры. Техники. Инженеры. Лица, связанные с машинами, техникой, огнем, железными дорогами, производством, фабриками, заводами и т.д.

Событийное проявление. (+) Активные и решительные действия, ведущие к успеху. Вероятность рождения или зачатия ребенка. Новые начинания. Далеко идущие цели. Творческая или предпринимательская деятельность. События, связанные с руководством или начальниками. Отдача или выполнение приказов. Работа или действия, связанные с техникой, производством, огнем, железными дорогами и т.д. Мужественное поведение.

(–) Торопливые, необдуманные действия. Принуждение натива или его окружения к действиям. Ссоры. Конфликты. Опасности, связанные с техникой, огнем, железными дорогами и т.д.

Медицина: Торможение развития болезни. Воспалительные процессы. Ожоги. Трудности во время менструаций и мочеиспускания.

Природа. Сотворение. Созидание. Законы природы. Природные силы. Огонь. Энергия. **Погода.** Повышение температуры. Тепло. Возможны резкие проявления.

Общество. Далеко идущие цели. Целеустремленные действия. Военные силы. Стратегия. Планирование. Творческие возможности. Общественная энергия. Рождаемость.

Военная мощь. Производительность. Дисциплина. Диктаторские проявления или принуждение. Агрессивные устремления. Созидательное использование энергий (в т.ч. огня). Деструктивное использование огненных энергий. Воздействие стихий природы. Крупные пожары. Фабрики. Заводы. Техника. Железные дороги. Средства производства. Резкий спрос. Быстрый сбыт. Создание рынка. Управление рынком. Технические товары или изделия. Тепловые машины. Оружие. Средства пожаротушения. Спички.

WI/KR.

Принцип. Иерархия вселенной. Взаимодействие с Иерархией. Высшие достижения. Независимость или величина в обществе. Наслаждение почетом.

Качества личности. (+) Связь с Иерархией. Значительность. Величие. Влиятельность. Великодушие. Авторитет. Самостоятельность. Независимость. Благородство. Компетентность. Большие знания и умения. Щедрость. Терпимость. Наклонности руководителя или лидера.

(–) Завышенные амбиции. Властность. Самоуверенность. Высокомерие. Тщеславие. Гордыня.

Социологическое соответствие. Представители Иерархии. Великие люди. Знаменитости. Лидеры. Государственные лица (президенты, министры, депутаты парламента и т.д.). Властители. Цари. Короли. Крупные руководители. Начальники. Представители власти. Политики. Представители знати. Аристократы. Компетентные и знающие люди. Специалисты. Умельцы. Знатоки. Должностные лица. Служащие. Чиновники. Главы семей. Авторитетные и самостоятельные люди.

Событийное проявление. (+) Важные события или влияния. Действия, выдающиеся по своему значению. Высшие достижения. Приобретение большого успеха в обществе. Достижение авторитета или самостоятельности. Получение знаний и умений. Благородные поступки. Участие в управлении или руководстве. Благоприятные события или влияния, связанные с государством, начальниками, высшим светом, службой и т.д.

(–) Неудачи из-за самонадеянности и тщеславия. Конфликты с государством, начальниками и т.д.

Медицина: Пик болезни или выздоровление. Болезни, носящие характер уплотнения, камнеобразование, подагра, ревматизм, болезни селезенки. Продолжительная, медленно текущая болезнь.

Природа. Иерархия. Высшие Планы. Качество. Высший уровень. Высота. Горные вершины. **Погода.** Пик плохой или хорошей погоды.

Общество. Взаимодействие с Иерархией. Великая держава (государственная мощь). Независимая, авторитетная политика. Высший свет (Аристократическое благородное общество). Управление. Руководство государством. Правительство (в т.ч. мировое). Органы власти. Государство и общественность. Господство на рынке. Важный рынок. Хороший сбыт. Высокий спрос и предложение. Подъем цен. Протекция со стороны государства. Качество и стоимость товара. Высококачественные товары. Товары для высших слоев общества.

WI/AP.

Принцип. Расширение вселенной. Влияние Высших Планов реальности. Вертикальное расширение. Неограниченные возможности. Большая свобода выбора.

Качества личности. (+) Многогранность. Большой жизненный опыт. Любознательность. Великодушие. Благородство. Приветливость. Щедрость. Откровенность. Миролюбие. Гармоничность. Терпимость. Любезность. Известность. Способности или задатки в области экономики или науки.

(–) Расточительность. Легковерие. Неограниченное стремление к свободе и независимости. Неумение вовремя остановиться.

Социологическое соответствие. Лица, пользующиеся славой и известностью. Независимые и обладающие большими возможностями люди. Ученые. Экономисты. Финансисты. Бизнесмены. Коммерсанты. Торговцы. Лица, связанные с производством.

Событийное проявление. (+) Успешные действия (в коммерции, науке, экономике и т.д.). Расширение возможностей. Распространение процесса. Достижение славы и признания (известности, почета). Получение полезного опыта. Большая свобода выбора. Уверенные поступки.

(–) Слишком далеко зашедшие действия, ведущие к непредсказуемым результатам. Отрыв от реальности.

Медицина: Легкие. Кровеносные сосуды. Печень. Мочевой пузырь. Гормоны. Клеточный рост. Новообразования. Жировая ткань. Ожирение. Гормональная картина пищеварения. У женщин – менопауза и климакс.

Природа. Всеобъемлющее расширение под влиянием Высших Планов. Далекие миры. Гигантские системы. Множество. Количество. Изобилие. Всеобъемлющее расширение. Даль и ширь. Обширные равнины и территории. **Погода.** Движение обширных масс воздуха, воды и т.д. Обширное влияние на все факторы. Вероятность тихой и спокойной атмосферы.

Общество. Экономика. Торговля. Капитал. Ремесла. Наука. Общественное процветание через торговлю, ремесла и науку. Бум в экономике. Гигантское общество. Общественное или общедоступное познание. Народные массы (толпы). Общественная свобода. Расширение. Экспансия. Множество торговых и научных связей. Связи и отношения со многими государствами. Обширные капиталы. Рынки сбыта. Свободные рынки. Рост рынков и выпуска товаров. Расширение цен, спроса и предложения. Экспансия на другие рынки. Успешный сбыт. Производство товаров. Товары для продажи. Товары широкого потребления. Ремесленные или промышленные изделия.

WI/AD.

Принцип. Глубины вселенной. Концентрации под влиянием грубых материальных энергий. Энергии подавления, ограничения или укрепления. Стабильность.

Качества личности. (+) Способность к концентрации. Настойчивость. Упорство. Терпение. Терпимость. Стойкость. Глубина. Верность. Надежность. Постоянство. Твердость. Основательность. Методичность. Осторожность.

(–) Склонность к депрессиям. Медлительность. Угнетенность. Подавленность. Стесненность. Подозрительность. Невежество. Консервативность. Неуклюжесть. Лень. Неуверенность. Холодность. Черствость.

Социологическое соответствие. Отшельники. Аскеты. Упорные или угнетенные люди. Бездействующие или отдыхающие лица. Лица с тяжелыми профессиями. Консерваторы. Хранители традиций. Люди, занятые материальным производством. Лица, связанные с сырьем. Каменщики. Скульпторы. Владельцы земли, недвижимости или материальных средств.

Событийное проявление. (+) Успех благодаря настойчивости и упорству. Создание основы для дальнейших действий. Стойкое поведение. Концентрация усилий. Достижение стабильности. Осторожные и основательные действия. Серьезные поступки. Отдых. Покой. Сон

(–) Блокирование возможностей. Ограниченные средства. Отступление или отказ от действий. Спад энергий. Депрессия. Бездействие. Сопротивление со стороны окружения. Ощущение тяжести мира. Гнет обстоятельств. Вероятность ситуаций, связанных со смертью, несчастными случаями и т.д. Конец дел и явлений (жизни, здоровья, возможностей и т.д.).

Медицина: Сопротивление болезням. Циркуляция жидкостей. Кровообращение. Костные структуры. Спинной мозг. Позвоночник. Паралич, окоченелость, жесткость суставов и их неподвижность. Боли. Простуда. Грипп. Нарушения артериального давления. Переломы. Бессознательные и вегетативные процессы. Смерть, как конец материальных вещей и явлений.

Природа. Праматерия или Праэнергия. Первичное Возникновение или Творение.

Вещество. Материя во Вселенной. Грубые материальные энергии. Силы гравитации. Уплотнение. Циркуляция. Цикл. Завершение. Кристаллизация. Кристаллизованный эгрегор. Материальный Мир. Земля. Скалы. Камень. Низины. Глубины. **Погода.** Тяжелая. Давящая. Возможно тихая и безветренная. Циркуляция водных или воздушных масс. Повторение цикла.

Общество. Прочная материальная база или основа общества. Застой в обществе, производящий впечатление стабильного, прочного положения. Материальные, земные влияния, создающие длительные трудности в обществе. Оседлость населения. Кристаллизация общественного эгрегора (создание жестких структур). Консерватизм. Централизация. Топтание на месте. Циркуляция различных процессов, т. е. возврат одних и тех же проблем. Угнетенная, подавляющая атмосфера в обществе. Сопротивление в обществе. Изолированное государство. Жесткая или терпеливая политика. Забастовки. Материальные средства. Материальное производство. Недвижимость. Земля. Падение спроса, предложения или цен. Укрепление или падение рынка. Стабильный рынок. Рыночные или товарные ограничения. Эмбарго. Запреты на торговлю или товары. Рыночные циклы. Товары длительного пользования. Изделия из камня. Сырье. Уголь. Руда.

WI/VU.

Принцип. Мощь вселенной. Проявление Высшей Воли. Власть. Насилие.

Качества личности. (+) Активность. Энергичность. Великолепие. Чувство достоинства. Самообладание. Смелость. Влиятельность. Колоссальная работоспособность. Задатки лидера.

(–) Властность. Диктаторство. Авторитарность. Суровость. Самонадеянность. Вспыльчивость. Легковерие. Резкость. Надменность. Склонность к насилию. Грубость. Самодурство. Жесткость. Безжалостность.

Социологическое соответствие. Влиятельные и энергичные люди. Лица, обладающие властью и мощью. Политики. Работники властных или силовых структур. Лица, связанные с энергетикой. Люди, склонные к насилию. Диктаторы. Самодуры.

Событийное проявление. (+) Всплески энергий. Мощные и разумные усилия, ведущие к успеху. Активные действия, события и влияния. Организация действий. Занятия физическим трудом, спортом и т.д.

(–) Необдуманное использование энергий. Неудачи из-за перенапряжений. Вероятность насильственных действий, событий или влияний.

Медицина: Сопrotивляемость организма болезням. Поток силы и энергии в организме. Температура тела. Артериальное давление. Высокая температура. Паралич. Расстройства кровообращения и аритмия. Эпилепсия. Судороги.

Природа. Высшая Воля. Высшие Силы. Потенциал. Мощь природных сил (могучие стихии природы). Энергия. **Погода.** Сильный ветер. Порывы ветра. Возможна буря. Повышение атмосферного давления.

Общество. Мировая держава. Жизнеспособность нации. Значительное влияние общественности. Бурные события в обществе. Сила. Мощь. Власть. Насилие. Диктатура. Мощные рынки. Насильственное вторжение или воздействие на рынок. Резкие всплески цен, спроса и предложения. Мощное производство и быстрый сбыт. Резервы средств. Средства энергетики и машиностроения.

WI/PO.

Принцип. Дыхание Абсолюта. Мудрость вселенной. Взаимодействие с Высшим Разумом. Духовная информация. Влияние общественного мировоззрения на личность. Взаимные духовные или идейные влияния между обществом и эгрегором.

Качества личности. (+) Одухотворенность. Утонченность. Просветленность. Рассудительность. Благоразумие. Идеализм. Справедливость. Терпимость. Способность к познанию.

(–) Излишняя идеализация мира. Искаженное восприятие духовного. Фанатизм. Легковерие.

Социологическое соответствие. Люди, живущие по духовным принципам. Деятели культуры. Метафизики. Религиозные или духовные деятели и просветители (проповедники). Генераторы и реализаторы идей.

Событийное проявление. (+) Идеи, ведущие к определенным действиям. Удачная реализация идей. Озарения. Духовная деятельность. Процесс познания. Приобретение ясности. События или влияния, связанные с культурой, религией, просвещением и т.д.

(–) Неудачи из-за искаженного восприятия идей.

Медицина: Функционирование органов чувств, разума и мозга.

Природа. Духовный принцип. Силы Света. Высшая Мудрость. Божественный Разум. Проявления Духа на Земле. Логос Земли (Вселенной). Познание. Утончение. Свет. Образ мира. **Погода.** Тихая, спокойная. Ясная.

Общество. Общественный идеал. Общественное мировоззрение. Мировая или государственная культура. Одухотворение. Благоразумие. Познание вселенной. Развитие познания и достижение истины в обществе. Утонченные земные влияния. Духовное содержание общества. Метафизика. Претворение идей культуры. Идеи и модели рынка. Идеальный спрос и предложение. Хорошие цены. Продажа идей. Товары, связанные с культурой.

МС**МС/AS.**

Принцип: Одна из важнейших точек гороскопа «В это время в данном месте», конкретизирующая проявление влияния других планетных картин. Душа в окружающей среде. Равновесие между личностью и окружающей средой. Взаимосвязь между внутренним и внешним пространством личности (субъектом и объектом, временем и пространством). Момент (минута) в определенном месте. Место пребывания или нахождения личности. Место, связанное с профессией, душевными (личными) привязанностями и т.д. Проекция субъекта на объект. Взаимодействие внутреннего пространства личности с окружающей средой. Душевные реакции на окружающий мир. Связи и отношения или отношения к другим лицам. Душевные влияния окружения. Влияние других на положение личности в обществе и ее призвание. Достижение жизненной цели через партнеров и близкое окружение. Реализация личности через партнерство.

Качества личности. (+) Активность. Работоспособность. Решительность. Широта. Душевность. Общительность. Любезность. Гибкость.

(–) Неустойчивость. Сильная привязанность к окружению или определенному

месту. Собственническое отношение эго к близкому окружению. Неумение использовать энергии места пребывания. Ранимость. Обидчивость. Капризность.

Социологическое соответствие. Лица, сохраняющие равновесие между собой и окружающей средой. Личности, находящиеся под воздействием социальной окружающей среды. Лица различных профессий. Профессионалы Партнеры. Заказчики. Исполнители. Служащие. Рабочие. Продавцы. Покупатели. Потребители. Собственники.

Событийное проявление. (+) Я в этом месте. Минута в этом месте. Цель в этом месте Общение с окружающей средой (людьми, природой и т.д.). Встречи. Знакомства. Равновесие в отношениях. Благоприятные события или влияния, связанные с окружением.

(–) Душевные волнения. Нарушение равновесия между окружающей средой и личностью. Конфликты.

Медицина: Фенотип. Влияние окружающей среды на психику и душевные состояния и, соответственно, на здоровье.

Природа. Душа (эгрегор) места или окружения. Место в котором родился или живет человек. Точка пространства в момент времени. Феноменальный и ноуменальный мир. Субъект и объект. **Погода.** Временной фактор в определенном месте.

Общество. Активная политика. Репутация нации среди соседних государств или внутри общества. Взаимоотношения с соседними странами. Равновесие между личностью и обществом. Социальные и профессиональные связи и отношения. Цены. Собственность. Конкуренция. Пространство рынка. Спрос рынка и товаров. Круг клиентов. Розничные торговые точки. Промышленные товары.

MC/SO.

Принцип. Сугубо индивидуальное. Душа в физической реальности. Моё тело. Жизнеспособность личности. Взаимодействие тела и души. День активности, общения, душевных проявлений и т.д. Момент события или дня. Конкретная жизненная цель личности (проявление личности в конкретных сферах бытия, т. е. на физическом плане). Собственное тело и душа. Осознание, выявление «Я» («Эго»).

Внешние проявления личности. Внешность. Душевная реакция на телесные проявления. Личные взаимоотношения.

Качества личности. (+) Активность. Смелость. Решительность. Работоспособность. Общительность. Бойкость. Жизнелюбие. Оптимизм. Душевность. Самопознание. Позитивизм. Спортивность.

(–) Поспешность. Бесцельность. Недостаток ясности в устремлениях и намерениях. Ошибочный или ложный взгляд на жизнь. Обидчивость. Капризность.

Социологическое соответствие. Личности, активно действующие на внешнем плане. Отец. Мужчины (мужья, коллеги и т.д.). Общественные и политические деятели. Работники различных профессий. Рабочие. Служащие. Спортсмены. Продавцы. Покупатели. Собственники. Потребители.

Событийное проявление. (+) Жизнеутверждение через положение в обществе и профессию. Жизнь, полная душевных переживаний. Активные действия или влияния. Общение. Встречи. Знакомства. Прогресс или продвижение личности. Преследование личной цели. Достижение успеха. Воодушевление. Занятия физической деятельностью, работой, спортом и т.д. Душевные влияния со стороны мужчин.

(–) Апатия. Потеря интереса к жизни. Трудные цели в жизни. Конфликты.

Медицина: Конституция. Связь между физическим телом и сознанием. Трансформация пассивного восприятия в личностную реакцию. Самочувствие, состояние здоровья или связь души и тела. Крепкое здоровье. Полнота сил.

Природа. Жизненная сила, создающая формы. «Ось жизни». Эгрегор в физической реальности. **Погода.** Текущее состояние погоды, суточные изменения.

Общество. Взаимодействие внутренних и внешних проявлений в обществе. Авторитет нации в мире. Активная и жизнеспособная политика. Государственные события. Население и территория страны. Коллективное, общественное сознание. Собственность. Цены. Спрос рынка на золото или товары. Мера стоимости товаров. Стоимость валюты. Валютный рынок. Стандарт обмена. Розничные торговые точки. Промышленные товары. Золотые изделия.

МС/МО.

Принцип. Функционирование души. Эмоциональные проявления души. Мои чувства (эмоции). Личный характер или нрав. Момент, связанный с женщинами или общественностью, а также минута данного часа. Личность в течение месяца. Сильные душевные узы. Эмоциональная или душевная жизнь. Личные мнения и взгляды, связанные с женщинами. Женская психика и душа.

Качества личности. (+) Чуткость. Восприимчивость. Душевность. Гибкость. Впечатлительность. Заботливость. Подвижность.

(–) Изменчивость настроения. Инстинктивность. Неустойчивый характер. Капризность. Легковерие. Обидчивость. Чувственность. Ненадежность.

Социологическое соответствие. Люди чувств и настроений. Мать. Женщины (жены, партнерши, подруги и т.д.). Представители публики и общественности. Обслуживающий персонал. Служащие. Слуги. Работники сельского хозяйства. Огородники. Садовники. Производители продовольствия. Снабженцы. Потребители. Продавцы. Покупатели. Собственники. Лица, связанные с детскими вопросами.

Событийное проявление. (+) События и явления, связанные с женщинами или обществом (работа, встречи, связи и т.д.). Душевные отношения с женщинами или душевные влияния со стороны женщин. Благоприятные перемены в профессии.

(–) Изменчивое положение в обществе. Жизненные цели и характер, ведущие к многочисленным неустойчивым переменам в жизни. Непостоянные отношения с женщинами.

Медицина: Распределение крови и жидкости в теле. Коллапс. Донорство.

Природа. Переменчивые, неустойчивые процессы. Минута. **Погода.** Переменчивая. Холод. Влага.

Общество. Влияние женщин. Душа народа (коллективное бессознательное). Переменчивая репутация нации в мире. Публика. Население. Народ. Выращивание потомства. Собственность. Инвестиции. Спрос на серебро и товары. Непостоянство цен. Подверженность рынков различным неустойчивым изменениям. Розничные торговые точки. Потребительские, промышленные и продовольственные товары. Пищевые продукты. Серебряные изделия.

МС/KN.

Принцип. Личные связи и взаимоотношения (Душевные связи). Связь между тремя планами души. Момент связи. Личные, душевные привязанности.

Качества личности. (+) Активность. Общительность. Душевность. Энтузиазм при завязывании новых связей.

(–) Непостоянство. Разбросанность. Склонность к чрезмерным привязанностям.

Социологическое соответствие. Лица со связями. Друзья. Коллеги. Знакомые. Партнеры. Маклеры. Посредники. Работники сфер связи.

Событийное проявление. (+) Положение в обществе и достижение жизненных целей через связи и контакты. Общение. Встречи. Знакомства. Различные контакты. Образование союза для достижения общих целей. Стремление к связям. Возникновение тесных, личных отношений (связей). Посредничество.

(–) Трудности при преследовании общих целей. Неудачные связи и контакты.

Медицина: Влияние психики на связи между энергиями организма.

Природа. Внутренние (астральные и ментальные) связи и каналы. Слияние. Прилегание. Погода. Внутренние связи, влияющие на погоду.

Общество. Душевные или внутренние связи в обществе. Контакты. Ассоциации людей с общими целями. Профессиональные связи. Внутренние каналы связей. Общность. Объединение. Сотрудничество. Каналы и связи рынка. Рыночный обмен. Посредничество. Спрос рынка или товаров. Розничные торговые точки. Связь между ценами. Собственность. Промышленные товары.

МС/МЕ.

Принцип. Личные мышление, мнения, идеи и взгляды. Мыслительные способности. Момент общения, мышления, передвижения и т. д. Восприятие. Рассуждение. Юность.

Качества личности. (+) Сообразительность. Интеллектуальность. Рациональность. Практичность. Умение планировать. Любознательность. Душевность. Подвижность. Общительность. Неутомимость. Красноречие. Способности к обучению, бизнесу и языкам.

(–) Любопытство. Легкомыслие. Легковерие. Завышенная самооценка. Недостаток самокритики. Бесцельность. Болтливость. Самоуверенность. Хитрость.

Социологическое соответствие. Юные лица. Братья и сестры. Соседи. Лица, занятые умственной деятельностью. Люди, выражающие собственное мнение. Путешественники. Дикторы. Лекторы. Зрители. Авторы. Библиотекари. Писатели. Сочинители. Критики. Курьеры. Журналисты. Корреспонденты. Репортеры. Секретари. Редакторы. Рекламные работники. Торговцы. Коммерсанты. Коммивояжеры. Рекламные работники. Посредники. Бизнесмены. Бухгалтеры. Покупатели. Продавцы. Программисты. Компьютерщики. Математики. Изобретатели. Педагоги. Воспитатели. Учащиеся. Пропагандисты. Агитаторы. Проектировщики. Рисовальщики. Работники транспорта, связи или сферы информации. Лица, связанные с проверками.

Событийное проявление. (+) Положение в обществе благодаря собственному уму. Преследование и достижение ясных жизненных целей. Общение. Знакомства. Встречи. Разговоры. Выступления. Раздумья (обдумывание проблем и т. д.). Внутрен-

ний монолог. Перемещения. Передвижения. Поездки (командировки, экскурсии и т.д.). Получение информации или известий. Перемены в профессии. Обучение (в т.ч. изучение языков). Коммерческие сделки. События, связанные с предприятиями связи (получение или отправление писем, телеграмм и т.д.). Письменная деятельность (переписка, ведение деловых бумаг, сочинительство и т.д.).

(–) Душевные волнения. Необдуманые действия. Споры. Конфликты. Неудачи.

Медицина: Центры двигательных нервов в мозгу. Нервозность.

Природа. Быстрые движения. Изменения. **Погода.** Ветреная, переменчивая. **Общество.** Распределение информации. Взаимодействие личного мышления с общественным. Умственные профессии. Репутация нации, связанная со средствами массовой информации, связью, транспортом, пропагандой, начальным и средним образованием и т.д. Колебания цен. Статистика рынка. Спрос рынка и товаров. Промышленные товары. Розничные торговые точки. Реклама. Процесс обмена. Валюта как средство обмена. Бумага. Бумажная продукция. Канцтовары. Книги. Журналы. Газеты. Ртуть. Зерно. Средства коммуникации, связи, информации и транспорта.

МС/VE.

Принцип. Гармония души. Личные проявления в любви. Момент гармонии или любви. Склонности. Пристрастия. Предпочтение. Симпатии. Личные желания и надежды, толкающие к действиям.

Качества личности. (+) Гармоничность. Умение любить. Доброта. Благожелательность. Душевность. Сердечность. Нежность. Обаяние. Сила притяжения. Привлекательность. Способность к сочувствию. Доверчивость. Приветливость. Миролюбие. Преданность. Чувство красоты. Понимание искусства. Эстетизм.

(–) Влюбчивость. Тщеславие. Легковерие. Сентиментальность. Самомнение. Восхищение собой. Стремление к наслаждениям. Завистливость. Ревность.

Социологическое соответствие. Гармоничные лица. Любящие люди. Молодые женщины (жены, подруги и т.д.). Деятели или любители искусства. Искусствоведы. Артисты. Художники. Музыканты. Певцы. Композиторы. Модельеры. Парфюмеры. Косметологи. Оформители. Декораторы. Ювелиры. Граверы. Кондитеры. Повара. Продавцы. Бухгалтеры. Фармацевты. Аптекари. Садовники. Финансисты. Лица, связанные со сферами развлечений. Спортсмены, использующие художественные элементы.

Событийное проявление. (+) Хорошее настроение. Переживание сердечной привязанности. Начало влюбленности или ощущение любви. Участие в развлечениях или получение удовольствий. Приобретение приятных или красивых вещей. Действия или влияния, связанные с искусством или красотой (слушание концерта, посещение театра, парикмахерской; экскурсии и т.д.).

(–) Переживания. Неудачи в любви. Дисгармония. Обольщение.

Медицина: Средний мозг. Третий позвонок. Поджелудочная железа.

Природа. Любовь. Гармония. Притяжение. **Погода.** Дождливая или снежная. Наводнения (при влиянии негативных факторов). Ветры. Бури. Облачность.

Общество. Благоразумная, миролюбивая политика. Гармония. Любовь. Мир. Театры. Фестивали. Развлечения. Мода. Искусство. Музыка. Парфюмерия. Бартерная торговля. Сбережения и банки. Медь. Цены. Деньги как имущество. Коммерческая недвижимость. Неупотребляемое сырье. Розничные торговые точки. Товары длительного

пользования. Промышленные товары. Драгоценности. Украшения. Косметологические средства. Галантерея. Бижутерия. Цветы. Игрушки. Произведения искусства. Товары, связанные с искусством и драгоценностями. Художественные принадлежности. Сахар. Сладости. Кондитерские изделия. Скот.

МС/МА.

Принцип. Работа души. Личные сознательные действия, направленные на удовлетворение желаний. Личная воля и способность к работе. Момент работы или активных действий. Энергия, направленная на достижение целей.

Качества личности. (+) Жизнеутверждение через силу и волю. Целеустремленность. Решительность. Энергичность. Работоспособность. Трудолюбие. Инициативность. Мужественность. Смелость. Прямота.

(–) Импульсивность. Стихийность. Вспыльчивость. Опрометчивость. Поспешность. Упрямство. Честолюбие. Склонность к спорам, провокациям и ссорам. Воинственность. Агрессивность. Неуживчивость. Раздражительность. Бесцеремонность.

Социологическое соответствие. Активные люди и организаторы. Молодые мужчины (друзья, партнеры, братья, коллеги и т.д.). Рабочие. Трудящиеся. Работодатели. Военные. Полицейские. Милиционеры. Исследователи. Химики. Физики. Техники. Механики. Слесари. Токари. Инженеры. Стекольщики. Бизнесмены. Покупатели. Продавцы. Строители. Парикмахеры. Аптекари. Врачи. Хирурги. Дантисты. Мясники. Спортсмены. Хулиганы. Повстанцы. Агрессоры.

Событийное проявление. (+) Достижение жизненных целей путем решительных действий. Продвижение в карьере или профессии. Исполнение или отдача приказа. Выполнение любой работы. Смелые поступки.

(–) Состояние взволнованности. Неудачи, связанные с неправильными распоряжениями или из-за необдуманности действий. Ссоры, споры или конфликты.

Медицина: Функции мышц произвольных движений. Терморегуляция в организме. Жар.

Природа. Энергия. Активизация процессов. Огонь. **Погода.** Повышение температуры. Иногда грозы. Сухость.

Общество. Активная политика. Работа. Деятельность. «Быстрые» деньги. Резкие спрос и предложение. Активность цен. Процентные ставки. Налоги. Долги. Железо. Сталь. Товары, связанные с железом или сталью. Механизмы. Оборудование. Механические предметы. Оружие. Боеприпасы. Промышленные товары.

МС/МУ.

Принцип. Щедрость и счастье души. Личный успех. Момент счастья или удачи. Симпатии.

Качества личности. (+) Оптимизм. Благородство. Великодушие. Уравновешенность. Чистосердечие. Доброта. Добродушие. Дружелюбие. Откровенность. Честность. Приветливость. Миролюбие. Справедливость. Тактичность. Удачливость. Открытость. Щедрость. Доверчивость.

(–) Гордыня. Высокомерие. Тщеславие. Сильное желание быть значимым в мире. Способности карьериста. Расчетливость. Материалистичность. Легковерие. Пристрастие к деньгам. Заносчивость. Расточительность.

Социологическое соответствие. Удачливые, успешные люди. Политики. Философы. Финансисты. Банкиры. Капиталисты. Лица, связанные с импортом или экспортом. Заказчики. Бухгалтеры. Законодатели. Юристы. Судьи. Нотариусы. Издатели. Консультанты. Врачи. Целители. Священники. Служители культов. Преподаватели. Учащиеся. Лица, связанные с потерями или азартными играми.

Событийное проявление. (+) Чувство счастья. Удовлетворение. Достижение успеха. Завоевание нового положения. Получение прибыли или доходов. Положительные отношения с окружением. Благоволение со стороны обеспеченных или благородных людей. Благоприятные события или действия, связанные с законом, правом, финансами, политикой, учебой, целительством, религией, потерями, азартными играми, консультациями, издательством и т.д.

(–) Меняющиеся или неустойчивые обстоятельства. Неудачи из-за высокомерия и расточительности.

Медицина: Гигиена. Хорошее здоровье.

Природа. Расширение. Покой. Погода. Ясность. Умеренная сухость. Повышение температуры.

Общество. Благоприятные влияния. Миротлюбивая политика. Деньги. Капитал. Увеличение цен или предложения. Лотереи. Импорт. Экспорт. Азартные игры. Доходы от игр. Перепроизводство. Розничные торговые точки. Собственность. Промышленные товары. Олово.

MC/SA.

Принцип. Дисциплина души. Личные проблемы. Момент разлуки, трудностей или концентрации. Препятствия. Торможение. Замедленное или задержанное развитие ситуаций. Возраст. Старая душа.

Качества личности. (+) Способность к внутренней (душевной) концентрации. Чувство долга и ответственности. Серьезность. Верность. Преданность. Дисциплинированность. Упорство. Выдержка. Стойкость. Терпение. Терпимость. Твердость. Методичность. Сдержанность. Осторожность.

(–) Подверженность дурным настроениям. Безразличие. Холодность. Замкнутость. Недостаток мужества. Заторможенность, закомплексованность или чувство одиночества. Ощущение бремени жизни. Склонность к депрессиям. Угнетенность. Стесненность. Подавленность. Уныние. Робость. Трудности в общении. Подозрительность. Невежество. Неуклюжесть. Чувство неполноценности. Ревность. Завистливость. Скупость. Мелочность. Черствость. Грубость. Бездушие. Жесткость. Озлобленность.

Социологическое соответствие. Лица, обладающие чувством долга и ответственности. Упорные и серьезные люди. Старики. Эмоционально заторможенные или страдающие люди. Холодные и жесткие личности. Отшельники. Аскеты. Хранители традиций. Консерваторы. Лица, занятые тяжелыми профессиями. Судьи. Законодатели. Работодатели. Лица, связанные с поддержанием порядка. Полицейские. Землевладельцы. Владельцы недвижимости. Представители государственных структур. Администраторы. Должностные лица. Шахтеры. Фермеры. Каменщики. Строители. Скульпторы. Зубные протезисты. Ремесленники. Сапожники. Производители кожаных или меховых изделий. Лица, связанные с похоронами или кладбищами.

Событийное проявление. (+) Приобретение опыта в результате преодоления препятствий. Исполнение долга. Ответственная работа. Возврат событий. Осторожные

действия. Длительные процессы. Распознавание и дифференциация явлений. Стабилизация положения. Концентрация усилий и проявление терпения. Стремление к аскетизму или уединению. Работа в одиночестве или молчании. Скептически–безразличное отношение к жизни.

(–) Борьба с трудностями. Соппротивление окружения. Сдерживание и обуздание других лиц. Отчуждение (чуждая окружающая среда). Расставания. Ограничения в действиях. Робкие поступки. Трудности и проблемы в профессии. Депрессии. Одиночество. Печаль. Грусть. Скорбь. Траур.

Медицина: Ощущения болезненного состояния. Ощутимая, локализованная боль. Дезинтеграция личности из–за болезней. Хромота. Парализация.

Природа. Низшие Планы. Постоянство. Сохранение. Формы. Сокращение. Задержки. **Погода.** Понижение температуры. Облачность.

Общество. Стабильность. Структура. Торможение. Проблемы. Серьезная репутация государства. Собственность. Замораживание цен. Снижение поставок. Стабильность рынка. Концентрация средств. Сокращение рынка, спроса и предложения. Розничная торговля. Потери. Упакованная продукция. Розничные и промышленные товары. Кожа. Меха. Кости. Сосуды. Резервуары. Изделия из камня.

МС/UR.

Принцип. Свобода души. Момент события, неожиданностей, напряжений или озарения. Личные напряжения и энергии, направленные на самоутверждение и успешное продвижение в жизни.

Качества личности. (+) Интуиция. Прогрессивность. Оригинальность. Активность. Неутомимость. Спонтанность. Ритмичность. Динамичность. Быстрое понимание ситуации. Изобретательность. Проницательность. Предусмотрительность. Дружелюбие.

(–) Импульсивность. Возбудимость. Нервозность. Вспыльчивость. Поспешность. Легковерие. Склонность к опрометчивым поступкам. Экстравагантность. Ненадежность. Честолюбие. Тщеславие. Склонность ко внезапным решениям. Своеволие. Упрямство. Непредсказуемость.

Социологическое соответствие. Оригинальные, интересные личности. Непредсказуемые люди. Реформаторы. Изобретатели. Инженеры. Технологи. Техники. Математики. Физики. Авиаторы. Космонавты. Работники радиопромышленности, кино и телевидения. Электронщики. Кибернетики. Программисты. Электрики. Прогрессивные исследователи. Астрономы. Астрологи. Экстрасенсы. Радикалы. Революционеры. Мятежники. Анархисты.

Событийное проявление. (+) Неожиданное (благоприятное) изменение обстоятельств. Сильное желание действий. Стремление к переменам и новшествам. Быстрый анализ ситуации. Озарения. Импульсивные действия.

(–) Внутренние напряжения. Беспокойства. Возбуждение и волнения. Натянутые отношения. Конфликты. Ущерб из–за торопливых и преждевременных действий. Хаотичные процессы и явления. Эксцентричные поступки.

Медицина: Управление дыханием. Эвритмия. Нервозность. Стрессы.

Природа. Влияние Высших Планов. Непредсказуемые, резкие явления. Вибрации. Колебания. **Погода.** Колебания. Понижение температуры. Облачность. Грозы.

Сильный ветер.

Общество. Реформы. Нововведения. Волнения. Напряженные ситуации. Волнения. Картели. Необычные движения цен. Неожиданный спрос и предложение. Быстрый сбыт. Напряжения на рынках. Электрические и электронные товары и приборы. Радиотовары. Компьютеры. Коммуникационное оборудование. Промышленные товары.

МС/НЕ.

Принцип. Тайна души. Момент иллюзий, разочарований, неясностей, тайны, обмана или разгадки. Неопределенность. Середина процесса. Состояние дел и явлений. Положение вещей. Личное будущее.

Качества личности. (+) Интуиция. Предчувствие будущего. Утонченность. Восприимчивость. Деликатность. Чуткость. Мягкость. Терпимость. Богатые воображение и фантазия. Мечтательность. Романтизм. Впечатлительность. Доверчивость. Поэтические (музыкальные) способности или задатки. Склонность к мистицизму.

(–) Душевная слабость. Обидчивость. Тенденция поддаваться странным и необычным влияниям. Склонность к самообманам и иллюзиям. Напускная загадочность. Позирование. Ненадежность. Чувственность. Слабость. Неуверенность. Боязливость. Подозрительность. Увлеченность фантазиями. Зацепка за ложные идеи. Чувство неполноценности. Нужда в защите. Скрытность. Ревность. Завистливость. Лицемерие. Интриганство. Притворство. Лживость. Двуличие. Фальшь. Склонность к мошенничеству и обманам. Медиумизм. Пристрастие к наркотикам или алкоголю.

Социологическое соответствие. Люди с тонкоматериальными наклонностями. Окультисты. Мистики. Медиумы. Сенситивы. Личности, изучающие необычные явления. Сектанты. Атеисты. Маги. Душевнобольные. Люди с утопическими идеями. Романтики. Пьяницы. Наркоманы. Обманщики или мошенники. Банкроты. Шантажисты. Фокусники. Иллюзионисты. Поэты. Музыканты. Киноактеры. Фотографы. Химики. Нефтяники. Шпионы. Разведчики. Работники больниц, частных санаториев, психиатрических и наркологических учреждений или приютов. Сироты. Лица, работающие с преступниками и заключенными. Лица, вязанные с водой, жидкостями или воздухом. Работники химической или вино–водочной промышленности. Фармацевты и лаборанты.

Событийное проявление. (+) Интуитивные действия. Тайные занятия или изменения. Незримое развитие процессов и явлений. Состояние тонкого настроения. Грезы и мечты. Предчувствия или проблески ясновидения. Получение мистического опыта. Поэтические или музыкальные занятия или влияния. Подготовка к будущему. Посвящение себя необычным задачам. Бессознательные действия или переживания. Исполнение роли. Расслабление или отдых. События, связанные с воздухом, водой, жидкостями, лекарствами, наркотиками, алкоголем и т.д.. Середина процесса.

(–) Разочарования. Пребывание в тумане или иллюзиях. Необъяснимое положение. Состояния неопределенности. Душевные метания. Неясные жизненные цели. Зацепка за неизвестные и сомнительные явления. Погоня за неверными идеями. Отказ от действий или хаотичные состояния. Противоречивые, непонятные чувства или действия. Отрицание или нежелание изменений и развития. Неприятности. Неясное и темное поведение. Ношение личины. Притворство. Предательство. Обман или самообман. Опасности, связанные с водой, жидкостями, воздухом. Возможность отравления (лекарствами, алкоголем и т.д.). Психические расстройства.

Медицина: Депрессивные психозы. Ментальные нарушения. Случаи нечувстви-

тельности конечностей.

Природа. Неопределенность. Энтропия. Разложение. Размывание. **Погода.** Умеренность. Влажность. Туман. Мгла. Слабый дождь. Зимой – холод, снег.

Общество. Тонкоматериальные веяния. Размывание границ. Иллюзии. Инфляция. Спекуляции. Банкротства. Мифы. Национальные мечты и идеалы. Разложение. Истерия на рынках. Искаженное восприятие рыночной реальности. Неопределенные цены. Нефть и ее продукты. Оптика, Пластмасса. Синтетика. Спиртные напитки. Лекарственные средства. Химикаты. Фототовары.

МС/PL.

Принцип. Трансформация души. Личные перемены и развитие. Момент перемен. Формирование личности. События, перемены и развитие в рамках собственного «Я». Душевное развитие.

Качества личности. (+) Способность к развитию. Активность. Приспособляемость. Гибкость. Подвижность.

(–) Неустойчивость. Изворотливость. Непостоянство. Ненадежность. Легковерие.

Социологическое соответствие. Личности, способные менять себя и других. Преобразователи. Люди, испытывающие перемены или неустойчивость. Лица со многими профессиями или меняющие работы. Сдельщики. Менялы. Оппортунисты. Приспособленцы. Карьеристы. Лица, связанные с контролем. Работники, связанные с атомной энергией. Физики–атомщики.

Событийное проявление. (+) Внутренние (душевные) перемены. Радикальное изменение или перелом в развитии личности. Изменение жизненных обстоятельств. Перемены в профессии. Приспособление к переменам.

(–) Волнения. Неустойчивое положение в обществе и непостоянство жизненных целей. Кризисы.

Медицина: Восстановление здоровья. Развитие болезни.

Природа. Процесс эволюции. Трансформация. Метаморфозы. Превращение. **Погода.** Переменчивая.

Общество. Преобразования. Реформация. Восстановление. Развитие. Рост авторитета общества. Неустойчивый авторитет нации или правительства. Способность к переменам. Потребление атомной энергии. Рост цен, спроса и предложения. Развитие товарного производства. Изменения на рынках. Массовые промышленные товары.

МС/SU.

Принцип. Цельность души. Момент единства или синтеза. Общность или объединение. Мой брак. Синтез душевных энергий. Собственная семья или членство в обществе.

Качества личности. (+) Способность к (душевному) синтезу. Цельность. Собранность. Коллективизм. Общительность. Понимание общих задач. Общественная направленность. Семейность. Обходительность. Любезность. Терпимость. Артистизм. Эстетизм. Способности или задатки к искусству.

(–) Самость. Отрицание общности (семьи и брака). Ненадежность.

Социологическое соответствие. Лица, стремящиеся к единству. Коллективи-

сты. Общинники. Семейные люди. Социальные, общественные личности, способные к коллективной работе. Деятели или любители искусства. Искусствоведы. Работники государственных органов, учреждений и т.д. Должностные лица. Представители или члены сообществ (союзов, фирм, семей и т.д.). Коллекционеры. Работники музеев, выставок и т.д.

Событийное проявление. (+) Состояние внутреннего (душевного) синтеза (спокойствие, умиротворенность). Осознание значения общности (семьи). Душевное или внутреннее единство и общность с окружением. Совместная или коллективная деятельность. Объединение в коллектив. Вероятность брака или создания семьи. Душевное восприятие влияния искусства. Посещение музея, выставки, концерта (наслаждение произведениями искусства или красотой). Собираение коллекции. Участие в коллективных мероприятиях (встречах, собраниях, разговорах). Достижение положения в обществе под влиянием сообщества (семьи, профсоюза, партии и т.д.).

(–) Разлад в сообществе из-за личных недостатков.

Медицина: Взаимодействие внутренних и внешних органов под влиянием психики.

Природа. Синтез. Объединение. **Погода.** Благоприятная. Объединение энергий стихий.

Общество. Авторитет нации или населения. Единство. Общность. Сообщества. Влияние искусства. Объединенный или единый рынок. Единые цены. Совместные предприятия. Рост цен, спроса и предложения. Увеличение выпуска товаров. Коллекции. Музейные предметы. Произведения искусства. Товары, связанные с искусством.

МС/НА.

Принцип. Служение души. Сокровенные проблемы души. Момент служения или несчастья. Старая душа. Личные страдания или служение. Тяжелая, негативная карма.

Качества личности. (+) Смирение. Покорность. Безропотность. Желание покаяния или прощения. Жертвенность. Способность дать защиту и приют. Заботливость (иногда навязчивая). Способность к осознанию прошлого и избавлению от его влияний. Терпимость. Мягкость. Мистицизм.

(–) Привязанность к прошлому. Слабость. Обидчивость. Подверженность страданиям или негативным влияниям подсознания. Болезненные душевные состояния. Напускная загадочность. Скрытность. Бездушие. Раболепие. Страх. Вульгарность. Примитивность. Подозрительность. Невежество. Завистливость. Ревность. Мстительность. Низость. Безнравственность. Аморальность. Подлость. Порочность. Вырождение. Внутренняя грязь или зло. Демонизм. Склонность к черной магии.

Социологическое соответствие. Личности, позитивно осознающие прошлое. Служащие. Служители. Лакеи. Слуги. Рабы. Невольники. Люди, занятые или интересующиеся археологией, историей и тайными науками (окультизмом). Работники в сфере сервиса или ретро. Хранители традиций или тайн. Тайные деятели. Антиквары. Лица, имеющие отношение к старым вещам, антиквариату, металлолomu, отходам или сырью. Бедные покупатели. Вдовы или вдовцы. Сироты. Несчастные или больные лица. Старики. Люмпены. Бомжи. Преступники. Воры. Коррупцированные элементы. Черные маги. Деятели темной логи.

Событийное проявление. (+) Личные служебные отношения. Преследование

скрытых (подсознательных) целей. Сохранение тайн. Решение сокровенных проблем. Личное служение или жертвование. Покаяние. Добровольное несение забот. Осмысление прошлого. Действия или чувства (часто неосознанные), основанные на воспоминаниях или прошлом опыте. Деятельность, связанная с бескорыстным обслуживанием окружения или сервисом. Скрытые действия или занятия, связанные с тайными науками, древней историей, антиквариатом, старыми вещами, сырьем и т.д. Отречение от негативных поступков. Поиск защиты и заботы.

(–) Сильное негативное влияние подсознания. Дурное настроение. Отвратительное самочувствие. Отказ от действий или решений. Огорчения или чувство неполноценности з–за бедности и неудач. Печаль. Горечь. Скорбь. Одиночество. Унижения. Усложненные обстоятельства или превратности. Ошибочные действия. Убытки. Несчастья. Неприятности от черной магии. Психические отклонения. Опасность одержания или порчи.

Медицина: Больная психика. Депрессивный психоз. Страдания. Боли.

Природа. Низшие слои астрала. Угасание. Разложение. Несовершенство. Прошлое. Погода. Ухудшение. Влажность. Гнилость.

Общество. Вырождение. Бедность. Нищета. Больное общество. Отсутствие авторитета. Зависимость от других стран. Преступность в экономике. Ликвидация рынка. Сокращение выпуска товаров или продажи. Падение цен или спроса. Девальвация курса валюты. Антиквариат. Старые вещи. Залежавшиеся промышленные товары. Низкокачественные товары. Уголь. Руда. Сырье. Обслуживание населения. Сервис.

MC/ZE.

Принцип. Энергия души. Момент творчества или рождения (зачатия). Личная творческая, целеустремленная энергия. Личные таланты. Далеко идущие и созидательные жизненные цели.

Качества личности. (+) Целеустремленность. Активность. Работоспособность. Смелость. Решительность. Пламенность. Усердие. Творческие способности и устремления. Воля. Наклонности лидера. Предприимчивость. Самообладание. Твердость. Настойчивость.

(–) Импульсивность. Торопливость. Вспыльчивость. Беспечность. Бесцеремонность. Своеволие. Легковерие. Агрессивность. Раздражительность. Диктаторство.

Социологическое соответствие. Руководители. Лидеры. Творческие или целеустремленные лица. Военные. Стратеги. Предприниматели. Рабочие. Работники, связанные с огнем, техникой, машинами, производством, фабриками, заводами, железными дорогами и т.д. Инженеры. Работники руководящих органов.

Событийное проявление. (+) Жажда деятельности. Обуздание или направление кипящих энергий. Далеко идущие замыслы. Энергичное начало новых дел и процессов. Достижение цели. Осуществление планов. Творчество. Выполнение работы или действий, связанных с техникой, огнем, железными дорогами, производством и т.д. Отдача или выполнение приказов. События, связанные с руководством. Смелые поступки.

(–) Неудачи из–за поспешных, необдуманных действий или агрессивности. Насильственные акции. Опасности, связанные с техникой, огнем, производством, железными дорогами и т.д.

Медицина: Влияние психики на торможение болезни или воспаления.

Природа. Огненные планы. Сотворение. Огонь. Момент. Психодинамика. **Погода.** Повышение температуры. Грозы.

Общество. Планированные или целеустремленные действия. Творческие процессы. Признание авторитета нации. Агрессивная или непродуманная политика. Средства производства. Резкий спрос. Подъем предложения. Быстрый сбыт. Создание рынка. Управление рынками. Промышленные товары.

МС/КР.

Принцип. Качество и величие души. Влияние Иерархии. Личные способности, авторитет и независимость. Высокие жизненные цели. Личные почет и уважение. Момент высшего достижения. Особенная или великая душа (связанная с Иерархией). Внутренняя ценность личности.

Качества личности. (+) Талантливость. Знания. Умения. Способности лидера или руководителя. Величие. Скромность. Авторитетность. Независимость. Самостоятельность. Представительность. Респектабельность. Великодушие. Благородство. Чувство чести. Честность. Справедливость. Щедрость. Терпимость.

(–) Властность. Высокомерие. Самоуверенность. Легковерие. Тщеславие. Гордыня. Завышенная самооценка. Честолюбие.

Социологическое соответствие. Представители Иерархии. Великие люди. Знаменитости. Представители верховной власти. Президенты. Члены правительства. Министры. Депутаты парламента. Властители. Цари. Короли. Императоры. Правители. Политики. Лидеры. Начальники. Представители элиты. Аристократы. Мастера. Специалисты. Знатоки. Профессионалы. Главы семей. Работники государственных органов. Служащие. Чиновники. Должностные лица. Авторитетные и независимые лица.

Событийное проявление. (+) Успешная деятельность. Выдающиеся достижения. Действия, связанные с личными управлением или руководством. Благотворительство (благотворения). Взаимодействие или общение с властями, начальниками, высшим светом, специалистами и т.д. Приобретение известности. Вручение власти (через государственные органы). Высокое положение в обществе. Получение знаний и умений (обучение, общение и т.д.).

(–) Личные неудачи из-за гордыни и высокомерия. Конфликты с властью, авторитетными лицами, начальством и т.д.

Медицина: Выздоровление. Влияние психики на болезни, носящие характер уплотнения.

Природа. Иерархия. Качество. Высший уровень. **Погода.** Пик хорошей или плохой погоды.

Общество. Верховная власть. Аристократия. Высокий авторитет нации или правительства. Важная, независимая и миролюбивая политика. Качество и ценность товара. Подъем цен или высокие спрос и предложение. Господство на рынке. Важный рынок. Хороший сбыт. Высококачественные товары. Товары для высших слоев общества.

МС/АР.

Принцип. Широта души. Обширное, многогранное развитие личности или расширение личных возможностей и свободы. Момент свободы и расширения возможностей. Жизненный опыт.

Качества личности. (+) Многогранность. Душевное изобилие. Великодушие. Доброта. Любознательность. Мудрость. Широта кругозора. Опытность. Миролюбие. Терпимость. Спокойствие. Любезность. Общительность. Отзывчивость. Приветливость. Щедрость. Откровенность. Свободолюбие. Способности или задатки в сферах экономики или науки.

(–) Злоупотребление свободой и независимостью. Самоуверенность. Легковерие. Заносчивость. Гордыня.

Социологическое соответствие. Лица, обладающие большими возможностями. Люди, пользующиеся большим успехом. Независимые, свободолюбивые личности. Личности с большим опытом. Лица, занятые наукой, коммерцией, торговлей, экономикой, производством. Знаменитости.

Событийное проявление. (+) Большие успех, удача или высшие достижения. Широкая свобода выбора. Достижение известности или славы. Расширение духовных горизонтов. Получение полезного опыта. Занятия, связанные с наукой, экономикой или коммерцией.

(–) Непредсказуемые последствия излишне самоуверенных действий. Неудачи из-за крайней независимости и свободолюбия.

Медицина: Влияние психики на гормональную картину пищеварения или процессы ожирения.

Природа. Всеобъемлющее влияние Высших Планов. Обширное расширение или развитие процессов. **Погода.** Движение обширных масс воздуха или воды. Тихая погода.

Общество. Экспансия. Мир. Высшие достижения. Независимость. Свобода. Процветание. Высокий авторитет нации или правительства. Накопление опыта. Мудрая политика. Бум в экономике. Обширные капиталы. Рынки сбыта. Свободные рынки. Рост рынков и выпуска товаров. Расширение спроса и предложения. Экспансия на другие рынки. Успешный сбыт. Товары для продажи. Товары широкого потребления. Промышленные товары. Ремесленные или производственные изделия.

МС/АД.

Принцип. Твердость и глубина души. Ядро индивидуальности. Личные ограничения или углубление. Достижение жизненной цели через огромные трудности. Момент ограничения, угнетенности, депрессии или стойкости, концентрации.

Качества личности. (+) Способность к внутренней концентрации. Стойкость. Твердость. Глубина. Надежность. Постоянство. Прочность. Настойчивость. Непокоримость. Терпение. Терпимость. Выносливость. Упорство. Сдержанность.

(–) Подавленность. Угнетенность. Стесненность. Склонность к депрессиям. Консерватизм. Подозрительность. Невежество. Равнодушие. Безразличие. Черствость. Жестокосердие. Холодность. Грубость.

Социологическое соответствие. Приземленные или материальные лица. Люди, преодолевающие огромные трудности. Отшельники. Консерваторы. Хранители традиций. Каменщики. Скульпторы. Владельцы земли, недвижимости или материальных средств. Лица, связанные с сырьем или материальным производством.

Событийное проявление. (+) Концентрация усилий. Прочное положение в обществе, достигнутое тяжелым трудом. Завершение тяжелого события или очередного

цикла жизни. Стабилизация процессов. Успешное или основательное решение старых, надоевших проблем. Работа в одиночестве или узком кругу. Покой. Отдых. Уединение.

(–) Огромные трудности или препятствия. Блокирование. Ощущение гнета (тяжести, давления). Застой в делах. Изоляция. Усталость. Одиночество. Уныние. Депрессии. Бездействие. Неприятие перемен. Упорный отказ от решения проблем. Твердолобые и неуклюжие действия. Конец всех дел и явлений.

Медицина: Фактор сопротивления болезни. Кровообращение. Психические причины, вызывающие параличи, окоченелости, боли или подавление функций организма.

Природа. Грубая материя. Центр сжатия. Уплотнение. Кристаллизация. Глубина. Завершение. Циркуляция. Цикл. **Погода.** Тяжелая. Холод. Мороз.

Общество. Углубление. Стабильность. Трудности. Застой. Материальные проблемы. Ограниченный или глубокий авторитет нации или правительства. Материальные средства. Недвижимость. Земля. Материальное производство. Рыночные циклы. Падение спроса, предложения или цен. Контролируемый государством рынок. Изолированное производство. Стабилизация рынка. Товарные или рыночные ограничения. Запрет на товары или торговлю. Товары длительного пользования. Промышленные товары. Сырье. Уголь. Руда.

МС/VU.

Принцип. Потенциал и мощь души. Личная душевная мощь и сила. Внутренний потенциал. Момент мощного всплеска энергий. Выдающиеся жизненные цели и мощные личные устремления. Мощные резервы душевных энергий. Принуждение.

Качества личности. (+) Активность. Стремительность. Работоспособность. Смелость. Авторитетность. Влиятельность. Великолепие. Задатки лидера. Чувство собственной власти и достоинства. Щедрость. Широта. Владение собой. Непреклонность. Гордость.

(–) Переизбыток душевных энергий. Страстность. Пылкость. Самоуверенность. Легковерие. Самонадеянность. Самолюбование. Высокомерие. Гордыня. Тщеславие. Склонность к насилию. Надменность. Суровость. Жесткость. Диктаторство. Самодурство. Самоволие. Грубость.

Социологическое соответствие. Лица, изливающие свою положительную энергию на окружающих. Люди, оберегающие или подавляющие своей мощью. Лица, совершающие насилие. Политики. Лица, связанные с энергетикой. Представители властных или силовых структур. Диктаторы. Самодуры.

Событийное проявление. (+) Личный успех, благодаря душевной мощи и уверенности в себе. Поддержка своей мощью и волей других лиц. Овладение властью (не обязательно внешней) или получение авторитета. Активное достижение цели. Независимое поведение.

(–) Стрессы. Неудачи из-за душевных перенапряжений и перегрузок, излишней самоуверенности. Необузданные, непродуманные стремления. Конфликты. Насильственные или грубые действия.

Медицина: Психические факторы, усиливающие поток энергии в организме. Возможность эпилепсии. Сильные перепады в распределении энергий организма.

Природа. Высшая Воля. Потенциал. Мощь. Психическая энергия. **Погода.** Резкие проявления. Сильный ветер. Буря.

Общество. Власть. Мощь. Насилие. Продуктивность. Мощный авторитет нации или правительства. Жизнеспособность или работоспособность нации. Мощное производство и быстрый сбыт. Резервы средств. Могучий рынок. Резкие всплески цен или спроса и предложения. Насильственное воздействие или вторжение на рынок. Средства энергетики. Промышленная или товарная продукция.

МС/РО.

Принцип. Сознание души. Личная духовность. Момент просветления или истины. Личные идеи, идеалы, взгляды, мировоззрение. Абстракции. Озарения.

Качества личности. (+) Одухотворенность. Утонченность. Одаренность. Благоразумие. Проницательность. Мудрость. Терпимость. Культурность. Просветленность. Идеализм.

(–) Искаженное мировоззрение. Излишняя идеализация жизни. Оторванность от реальности. Высокомерие. Легковерие. Фанатизм.

Социологическое соответствие. Духовные личности. Лица, занятые в сферах культуры, различных религиозных концессий и духовности. Идеалисты. Лица, реализующие идеи.

Событийное проявление. (+) Реализация идей под влиянием духовных стимулов. Озарения. Стремление к идеалу. Достижение духовных состояний или истины через душевные переживания. События или влияния, связанные с культурой, просвещением или религией.

(–) Неправильное понимание идеала. Ошибочные действия из-за неправильного восприятия духовных идей.

Медицина: Духовный настрой, вылечивающий болезни.

Природа. Высший астральный план. **Погода.** Благоприятная.

Общество. Духовное влияние личности на общество и наоборот. Идеалы. Мировоззрение. Культура. Общественное сознание. Духовная репутация нации или правительства. Идеи и модели рынка. Идеальный спрос и предложение. Продажа идей. Рынок предметов культа.

AS

AS/SO.

Принцип. Физическое пространство. «В этот день в этом месте». Личные отношения с другими людьми. Взаимодействие физического тела и окружающей среды. Хорошее, здоровое место или место жизненной активности. Места, связанные с торговлей, валютой или золотом. День активного взаимодействия с окружением или окружающей средой.

Качества личности. (+) Активность. Общительность. Бойкость. Полнота сил. Работоспособность. Трудолюбие. Уверенность в себе. Желание обрести уважение среди окружения.

(–) Дисгармоничные отношения с другими людьми. Излишняя самоуверенность.

Материалистичность. Призем–ленность. Неустойчивость.

Социологическое соответствие. Активные, жизнеспособные лица. Лица окружения. Партнеры. Лица мужского пола из окружения (партнеры, друзья и т.д.). Служащие. Рабочие. Продавцы. Покупатели. Спортсмены. Общественные или политические деятели.

Событийное проявление. (+) Активные действия. Выполнение работы. Общение (связи, контакты и т. д.) Встречи со знакомыми или другими людьми. Успех в контактах. Физические контакты. Повышение витальности от других. Занятия спортом.

(–) Помехи или вред от других людей. Конфликты. Неудачи.

Медицина: Здоровье. Зависимость здоровья от местных условий. Роль и функция органов чувств в отношении пассивного восприятия.

Природа. Оживление пространства. Прана. Физические явления в определенном месте. **Погода.** Холод или тепло в зависимости от влияния других факторов.

Общество. Влияние окружающей среды (местности и т.д.) на людей. Местные центры. Активная, жизненная политика. Круг клиентов. Мера стоимости. Стоимость валюты. Пространство рынка валюты. Стандарт обмена. Золото. Золотые изделия.

AS/МО.

Принцип. Изменчивость пространства. Передача астральных энергий через окружение. Отношения с женщинами или в обществе. Женское окружение. Изменчивое близкое окружение. Отношения с лицами близкого окружения. Окружение женщины или матери. Отношения других к личности. Бойкое, шумное место со многими изменчивыми и быстрыми явлениями. Места, связанные с обществом или женщинами. Характер партнера. Час или месяц на местности.

Качества личности. (+) Душевное отношение к окружению (Обожание близких). Подвижность. Общительность. Предупредительность. Эмоциональность. Заботливость. Мягкость.

(–) Капризность. Легковерие. Инстинктивность. Чрезмерная чувствительность. Обидчивость. Ранимость. Неустойчивость.

Социологическое соответствие. Партнеры. Эмоциональные лица, Лица женского пола из окружения (партнеры, матери, дочери, сестры, коллеги, подруги и т.д.). Представители общественности или публики. Общественные или политические деятели. Обслуживающий персонал. Служащие. Слуги. Работники сельского хозяйства. Огородники. Садоводы. Снабженцы. Производители продовольствия. Потребители. Продавцы. Покупатели. Лица, связанные с детскими вопросами.

Событийное проявление. (+) Знакомства или контакты с женщинами или в обществе. Пребывание под женским или общественным влиянием. Эмоциональные переживания или встречи. Переменчивый процесс общения. Хорошие отношения с близкими женщинами (матерью, родственницами, партнерами).

(–) Переживания. Разлад с женщинами или в обществе. Повседневная текучка или суета.

Медицина: Специфические жидкости, регулярно получаемые телом (алкоголь и т.д.).

Природа. Астральный план. Неустойчивые явления. **Погода.** Переменчивая.

Влажная.

Общество. Влияние местных условий на население в целом. Население других стран. Женщины в государстве. Публика. Общественность. Эмоциональная, изменчивая политика. Взаимодействие с другими странами. Инвестиции. Потребительские и продовольственные товары. Пищевые продукты. Серебро. Бытовые серебряные изделия.

AS/KN.

Принцип. Пространственные связи. Образование связей через окружение. Связи с окружением, пространством или окружающей средой. Места контактов и связей. Общие интересы с другими людьми.

Качества личности. (+) Общительность. Умение находить связи. Способность хорошо ладить с другими. Привязанность к близкому окружению.

(–) Дисгармония в поведении. Зависимость от окружения. Чрезмерная общительность, навязчивость.

Социологическое соответствие. Лица со связями. Коллеги. Партнеры. Друзья. Посредники. Маклеры. Работники сфер связи.

Событийное проявление. (+) Поиск контактов. Заведение знакомства или объединение. Знакомства, встречи и контакты в обществе, коллективе или определенном месте (городе, другом населенном пункте). Получение предложений. Партнерское посредничество.

(–) Отчужденность. Возрастающие трудности во взаимоотношениях с окружением. Неудачные связи.

Медицина: Внутреннее дыхание (метаболизм кислорода).

Природа. Связи между явлениями. Климат в данном месте. **Погода.** Связь с другими факторами.

Общество. Связи в определенном месте или с другими странами. Дороги. Пути сообщений. Средства связи. Контакты и встречи политиков. Каналы и связи рынка. Рынок средств связи. Рыночный обмен. Посредничество. Круг клиентов.

AS/ME.

Принцип. Информация пространства. Ментальные энергии через окружение. Общение с окружением. Места, связанные с информацией, обучением, общением, транспортом, связью, бизнесом и т.д. Определение собственной позиции в отношении окружения.

Качества личности. (+) Сообразительность. Общительность. Склонность говорить о других или обмениваться идеями и мыслями с другими. Подвижность. Сознательность. Ответственность. Обязательность. Меркантильность. Неутомимость.

(–) Болтливость. Склонность критиковать других, принижать их достоинства и сплетничать. Легковерие. Легкомыслие. Хитрость.

Социологическое соответствие. Молодые люди. Умные, общительные и подвижные партнеры. Думающие, разговорчивые и работающие люди из окружения. Молодые лица из близкого окружения. Братья или сестры. Соседи. Собеседники. Зрители. Лица, занятые умственной деятельностью. Журналисты. Корреспонденты. Репортеры.

Пропагандисты. Агитаторы. Библиотекари. Дикторы. Лекторы. Курьеры. Посыльные. Авторы. Писатели. Критики. Редакторы. Секретари. Учителя. Воспитатели. Учащиеся. Математики. Изобретатели. Проектировщики. Программисты. Компьютерщики. Работники сфер связи, информации и транспорта. Рекламные работники. Коммивояжеры. Торговцы. Коммерсанты. Бизнесмены. Посредники. Активные покупатели и продавцы. Путешественники. Лица, связанные с проверками.

Событийное проявление. (+) Встречи или знакомства. Формирование мыслей о других людях. Обмен мыслями и идеями со знакомыми или близким окружением. Сочувствия, беседы, переговоры, разговоры и переписка. Обсуждение натива или мысли о нем со стороны окружения. Разговоры натива о близком окружении. Перемещения. Передвижения. Поездки. Получение известий или информации. Коммерческая деятельность (подписание контрактов, заключение сделок и т.д.). Обучение (в т.ч. занятия языками).

(–) Споры или конфликты с окружением. Сплетни.

Медицина: Восприятие внешних раздражителей через органы чувств.

Природа. Воздействие людей на погоду в определенном месте. Быстрые изменения. **Погода.** Ветер. Облачность. Иногда дождь.

Общество. Молодежь. Средства массовой информации или связи. Оживленная местность. Передвижение. Обмен информацией с другими государствами. Транспорт. Дороги. Бизнес. Реклама. Статистика рынка. Пространство рынка. Процесс обмена. Валюта как средство обмена. Круг клиентов. Бумага. Бумажная продукция. Канцтовары. Книги. Журналы. Газеты. Ртуть. Зерно. Средства коммуникации, связи, информации и транспорта.

AS/VE.

Принцип. Гармония пространства. Гармоничные отношения с окружением. Гармоничные среда, партнеры или окружение. Места, связанные с любовью, развлечениями, искусством, или красивые места. Симпатии.

Качества личности. (+) Сила притяжения. Магнетизм. Привлекательность. Приветливость. Миролюбие. Чувство красоты. Доброжелательность. Сочувствие к другим.

(–) Недостаток хорошего вкуса. Расточительность. Тщеславие. Любовь к развлечениям. Легковерие. Дисгармоничное отношение к окружению. Ревность.

Социологическое соответствие. Притягательные люди. Молодые женщины из окружения. Приятные, красивые партнеры. Любовники и любовницы. Лица из окружения, занятые искусством. Искусствоведы. Артисты. Художники. Декораторы. Садовники. Оформители. Музыканты. Певцы. Композиторы. Модельеры. Косметологи. Парфюмеры. Ювелиры. Граверы. Повара. Кондитеры. Фармацевты. Аптекари. Финансисты. Бухгалтеры. Продавцы. Лица, связанные со сферами развлечений. Спортсмены, использующие художественные элементы.

Событийное проявление. (+) Приятные знакомства и встречи в определенном месте. Доброжелательное отношение других лиц. Желание окружения общаться с нативом. Любовные связи или знакомства. Зарождение любви. Любовь к близким. Удовольствия от других лиц или с другими лицами.

(–) Неудержимый поиск наслаждений и удовольствий. Связи с людьми, у которых не достает хорошего вкуса.

Медицина: Физиологическое влияние гормонов и эндокринных желез. Содержание холестерина в крови.

Природа. Любовь. Гармония. Спокойствие. **Погода.** Дождь. Ветер. Снег. Град.

Общество. Праздник в определенном месте. Гармоничные связи и отношения в определенном месте или с другими странами. Гармония и мир в обществе. Бартерная торговля. Сбережения и банки. Рынок меди и бронзы. Земля. Деньги как имущество. Коммерческая недвижимость. Неупотребляемое сырье. Товары длительного пользования. Галантерея. Драгоценности. Украшения. Парфюмерия. Косметологические средства. Цветы. Игрушки. Произведения искусства. Товары, связанные с искусством и драгоценностями. Художественные принадлежности. Сахар. Сладости. Кондитерские изделия.

AS/MA.

Принцип. Напряжение (энергия) пространства. Активность через окружение. Действия других лиц или партнеров. Трудолюбивое, активное окружение. Места конфликтов, сражений, работы или активных действий.

Качества личности. (+) Активность. Решительность. Смелость. Предприимчивость. Практичность.

(–) Тенденция навязывать свое мнение другим. Продвижение в жизни с использованием силы. Импульсивность. Конфликтность. Стихийность. Запальчивость. Легкое верие. Вспыльчивость. Агрессивность.

Социологическое соответствие. Активные люди. Коллеги и сотрудники. Рабочие. Трудящиеся. Работодатели. Военные. Полицейские. Милиционеры. Спортсмены. Покупатели. Продавцы. Бизнесмены. Исследователи. Химики. Физики. Инженеры. Техники. Механики. Слесари. Токари. Стекольщики. Строители. Аптекари. Парикмахеры. Врачи. Хирурги. Дантисты. Мясники. Повстанцы. Задиры и хулиганы. Агрессоры.

Событийное проявление. (+) Успешная коллективная деятельность. Энергичное достижение успеха. Сотрудничество. Деятельность других лиц или с другими лицами.

(–) Волнения. Ярость из-за других лиц. Борьба с препятствиями вместе с другими лицами. Конфликты. Споры. Стычки. Ссоры.

Медицина: Подверженность или склонность к несчастным случаям. Хирургическая операция. Возбуждение нервной системы. Кровообращение мозга. Выработка адреналина и эритроцитов. Поддержание уровня гемоглобина.

Природа. Влияние техники, заводов и фабрик на окружающую среду. Сила. Энергия. Погода. Повышение температуры. Гроза. Сухость.

Общество. Активность или работа в определенном месте. Активные действия в отношении других стран. Конфликты. Круг клиентов. «Быстрые» деньги. Процентные ставки. Налоги. Долги. Кризисы. Железо. Сталь. Рынок черных металлов. Механизмы. Оборудование. Механические предметы. Оружие. Боеприпасы.

AS/JU.

Принцип. Расширение пространства. Успех или счастье через окружение. Другие лица, имеющие преимущества. Места, приносящие удачу или связанные с успехом. Места, связанные с финансами, законом, религией, образованием и т.д.

Качества личности. (+) Благоприятное влияние на окружение. Приятные манеры. Щедрость. Доброта. Благородство. Откровенность. Честность. Приветливость. Справедливость. Реалистичность. Уверенность.

(–) Расчетливость. Легковерие. Повышенное внимание к богатству. Чрезмерное желание быть значимым в обществе. Дисгармоничное отношение к другим людям. Расчётливость. Высокомерие. Гордыня. Тщеславие.

Социологическое соответствие. Удачливые люди. Успешные партнеры, приносящие удачу. Благородные или богатые люди из окружения. Философы. Преподаватели. Учащиеся. Издатели. Священники. Служители культов. Политики. Юристы. Законодатели. Судьи. Нотариусы. Консультанты. Врачи. Целители. Финансисты. Банкиры. Капиталисты. Бизнесмены. Заказчики. Бухгалтеры. Лица, связанные с экспортом или импортом. Лица, связанные с лотереями или азартными играми.

Событийное проявление. (+) Вступление в выгодное партнерство или ассоциацию. Счастливые знакомства. Удачные связи в окружении. Выгодные контакты. Успешная совместная работа. Счастье других лиц или с другими лицами. Благорасположенность со стороны других лиц. Ощущение полноты жизни через контакты и знакомства. Деньги, помощь и успех через близкое окружение. Покровительство со стороны других лиц. Благосклонность родственников.

(–) Трения и разногласия. Бунт против убеждений других людей. Неудачные финансовые дела.

Медицина: Правильный диагноз. Лечение. Выздоровление.

Природа. Увеличение. Расширение. **Погода.** Повышение температуры. Умеренная сухость. Ясность.

Общество. Финансовые и правовые отношения в определенном месте или с другими странами. Благополучие через другие страны. Деньги. Лотереи. Круг клиентов. Перепроизводство. Увеличение цен или предложения. Импорт. Экспорт. Олово. Азартные игры. Доходы от игр.

AS/SA.

Принцип. Структура пространства. Разделения, заторможенность или концентрации под влиянием окружения. Старые или заброшенные, унылые места (кладбища, могилы, свалки). Места, связанные с уединением, грустью, подавленностью или концентрациями усилий.

Качества личности. (+) Чувство долга и ответственности. Верность. Серьезность. Твердость. Сдержанность. Выдержка. Терпение. Терпимость. Усидчивость. Добросовестность. Методичность. Дисциплинированность. Сосредоточенность. Осторожность.

(–) Закомплексованность. Заторможенность. Угнетенность. Подавленность. Неуклюжесть. Стесненность. Склонность к депрессиям и одиночеству. Отчужденность. Подозрительность. Невежество. Затруднительность в общении. Уклонение от общения с окружением. Ревность. Завистливость. Скупость. Жесткость. Суровость. Холодность. Черствость. Грубость. Равнодушие. Цинизм.

Социологическое соответствие. Серьезные, терпеливые или стесненные партнеры. Старики или старшие люди из окружения. Обитатели и жильцы уединенных жилищ. Одинокое люди. Отшельники. Аскеты. Математики. Философы. Учителя. Воспи-

татели. Землевладельцы. Владельцы недвижимости. Фермеры. Консерваторы. Хранители традиций. Каменщики. Строители. Скульпторы. Шахтеры. Ремесленники. Сапожники. Производители кожаных или меховых изделий. Зубные протезисты. Представители государственных структур. Администраторы. Должностные лица. Работодатели. Законодатели. Судьи. Лица, связанные с поддержанием порядка. Охранники. Лица, связанные с похоронами или кладбищами.

Событийное проявление. (+) Процесс приобретения опыта за счет трудных событий и случайностей в окружении. Общение или проживание с людьми старшего возраста. Длительные процессы и явления. Возврат событий. Трудные и упорные достижения. Перемены места пребывания или жительства.

(–) Торможение и страдания, связанные с окружением или семьей. Тенденция к отделению от других. Ощущение стесненности или подавленности. Депрессии. Страдания от ограничений или плохих условий и обстоятельств. Неспособность развиваться в правильном направлении. Отказ или несогласие других лиц. Отчуждение или размолвка с близкими (чуждая окружающая среда). Одиночество. Разлука с окружением или местом (городом, квартирой и т.д.). Разделения и прощания с близкими. Потери или убытки в определенном месте.

Медицина: Проблемы с кожей и дефекты соединительных тканей или органов. Хронические функциональные расстройства органов чувств. Наследственная близорукость или дальновзоркость. Воспаление среднего уха. Парализация. Зубные болезни. Опасность хромоты.

Природа. Постоянство. Задержки. Торможение. Форма. Структура. **Погода.** Понижение температуры. Облачность. Ветер. Дождь. Снег.

Общество. Тяжелые жизненные условия или сдержанные и холодные отношения с другими странами. Концентрация усилий или сдерживание развития. Образование государственных форм и структур. Нарушения окружающей среды. Замораживание цен. Снижение поставок. Стабильность рынка. Торможение спроса и предложения. Упакованная продукция. Магазины розничной торговли. Рыночная площадь. Потери. Земля. Недвижимость. Свинец. Розничные и промышленные товары. Кожа. Меха. Кости. Сосуды. Резервуары. Изделия из камня.

AS/UR.

Принцип. Колебания пространства. Быстрая реакция на влияние окружения. Место события. Места, связанные с реформами, техникой, электроникой, неожиданностями, волнениями и т.д.

Качества личности. (+) Интуиция. Быстрое понимание ситуации. Стремление к необычному и новому. Оригинальность. Неутомимость. Любовь к переменам и разнообразию. Изобретательность. Быстрые реакции. Ритмичность. Дружелюбие.

(–) Сильное желание быть особенным. Своеволие. Болезненная чувствительность. Склонность причинять беспокойства другим людям. Распыление энергии. Нервозность. Возбудимость. Импульсивность. Торопливость. Легковерие. Неуравновешенность. Непостоянство. Раздражительность. Непостижимость.

Социологическое соответствие. Импульсивные или возбудимые люди. Динамичные партнеры. Оригиналы. Реформаторы. Анархисты. Бунтари. Радикалы. Техники. Технологи. Изобретатели. Инженеры. Электрики. Электронщики. Кибернетики. Программисты. Авиаторы. Космонавты. Физики. Математики. Астрономы. Астрологи.

Экстрасенсы. Работники радиопромышленности, кино и телевидения.

Событийное проявление. (+) Неожиданные или напряженные события. Вдохновение или озарение через других лиц. Воодушевление нативом близкого окружения. Стадия переустройства окружения. Неожиданные знакомства, встречи и свидания. Появление новых партнеров или друзей. Сборы и встречи в необычных условиях. Действия натива и завершение дел под влиянием других лиц. События, происшедшие с другими лицами.

(–) Напряжения и взволнованность других лиц. Волнения, напряжения, беспокойства, переживания, непредсказуемые события или опасные ситуации из-за близких или других людей.

Медицина: Быстро реагирующая нервная система (Чувствительные кожные нервы). Головные боли. Невралгия тройничного нерва.

Природа. Место напряженности. Обновление окружающей среды. Местонахождение техники. Непредсказуемость. Резкое ускорение. **Погода.** Понижение температуры. Резкие перемены. Облачность. Дождь. Снег. Ветер.

Общество. Волнения, напряженные события в определенном месте (городе и т.д.) или напряженные отношения с другими странами. Нововведения. Обновление окружающей среды. Реформы, связанные с экологией. Картели. Необычные движения цен. Резкие спрос и предложение. Колебания рынка. Товары электроники. Электрические товары и приборы. Радиотовары. Компьютеры. Коммуникационное оборудование.

AS/NE.

Принцип. Безграничность пространства. Тонкоматериальные влияния, а также разложение, иллюзии и разочарования под влиянием окружения. Тонкое (деликатное) или обманчивое (неясное, ненадежное) окружение. Места откровений, иллюзий или разочарований. Чужое, незнакомое или таинственное место.

Качества личности. (+) Интуиция. Предчувствие будущего. Сочувствие к другим людям. Тонкость. Восприимчивость. Мечтательность. Поэтические или музыкальные задатки. Деликатность. Чуткость. Мягкость. Терпимость. Мистицизм.

(–) Чувство неполноценности из-за других лиц. Подверженность влиянию других людей. Скрытность. Склонность к иллюзиям, самообманам и дурным настроениям. Подозрительность. Обидчивость. Ревность. Завистливость. Слабость. Коварство. Фальшь. Лживость. Лицемерие. Пристрастие к наркотикам или алкоголю.

Социологическое соответствие. Тонко чувствующие люди. Будущие партнеры или коллеги. Разочарованные или слабые партнеры. Сенситивы. Медиумы. Оккультисты. Мистики. Маги. Душевнобольные. Романтики. Фокусники. Иллюзионисты. Лжецы. Мошенники. Сектанты. Атеисты. Коррупированные лица. Банкроты. Наркоманы. Алкоголики. Лица, работающие с преступниками или заключенными. Шпионы. Разведчики. Киноактеры. Фотографы. Лица, связанные с кино или фотографией. Поэты. Музыканты. Химики. Работники больниц, психиатрических или наркологических учреждений, частных санаториев и приютов. Нефтяники. Работники, связанные с водой, жидкостями или воздухом. Лица, связанные с лекарствами. Работники химической или вино-водочной промышленности.

Событийное проявление. (+) Странные или необычные контакты с другими людьми. Чуткость со стороны окружения. Мечты и грезы. Фантазии и предчувствия в отношении других лиц или под их воздействием. Накопление мистического опыта. По-

лучение необычной информации. Нужда в защите или стремление к покою. Избегание обмана. Тайны и секреты от других лиц или от натива. Расслабление. Покой. События, связанные с водой, жидкостями (в т.ч. алкоголем) или воздухом.

(–) Двусмысленное или странное положение. Таинственные, угрожающие происшествия. Нахождение в незнакомом или чуждом месте. Подчинение влиянию других людей. Связанность ложью. Несогласие с другими людьми. Неуверенность других лиц. Отказ других лиц от натива или предательство с их стороны. Обман другими лицами или обман других лиц. Неопределенные состояния, переживаемые вместе с другими. Злоупотребление доверием. Вероломство. Разочарования. Утрата иллюзий. Опасность отравления наркотиками, лекарствами и т.д. Дисгармоничные события или влияния, связанные с водой, жидкостями или воздухом. Опасность одержания.

Медицина: Иллюзии или обман чувств. «Мурашки по коже». Интоксикация. Зашлаковка организма.

Природа. Утончение окружающей среды. Неопределенность. Энтропия. Разложение. Вода, как среда обитания. **Погода.** Умеренность. Влажность. Дождь. Туман. Мгла.

Общество. Тонкие, незримые процессы. Опасные или неясные обстоятельства для данного места. Ненадежные, неопределенные, неустойчивые отношения с другими странами. Хаотичность процессов. Разложение. Деградация. Денежные вклады. Истерия на рынках. Искаженное восприятие рыночной реальности. Спекуляции. Инфляция. Нефтяные скважины. Нефть и ее продукты. Пластмасса. Синтетика. Спиртные напитки. Лекарственные вещества. Химикаты. Антисептики. Фототовары. Стекло и оптика.

AS/PL.

Принцип. Изменения в пространстве. Перемены, связанные с окружением или местом. Места, связанные с переездами, изменениями и т.д. Развитие партнера.

Качества личности. (+) Способность к развитию и переменам. Гибкость. Уступчивость. Приспособляемость.

(–) Неустойчивость. Деструктивные изменения. Разлагающее влияние на других. Непостоянство. Ненадежность.

Социологическое соответствие. Изменчивые партнеры или окружение. Люди, изменяющие себя и меняющие других. Преобразователи. Неустойчивые лица. Лица, меняющие работы или имеющие несколько профессий. Сдельщики. Менялы. Оппортунисты. Приспособленцы. Карьеристы. Физики–атомщики. Лица, связанные с контролем. Лица, связанные с атомной энергией.

Событийное проявление. (+) Преобразование условий и обстоятельств жизни. Переезды. Смена места жительства или места пребывания. Временное пребывание или проживание в определенном месте. Трансформация личности через близкое окружение. Способность других лиц к переменам. Изменение других через развитие натива. Смена партнера, коллеги и т.д. Перемены через знакомства, встречи, собрания, окружение.

(–) Крутые или радикальные изменения в жизненных обстоятельствах.

Медицина: Начальная фаза болезни. Выздоровление или переход заболевания в новую фазу. Метастазы.

Природа. Изменения и трансформация в окружающей среде. Развитие. Погода. Переменчивая.

Общество. Местные изменения. Трансформационные тренинги. Изменения в отношениях с другими странами. Смена партнеров в политике. Радикальное развитие процессов. Рост цен, спроса и предложений. Развитие товарного производства. Изменения на рынках. Потребление атомной энергии. Товары массового спроса.

AS/CU.

Принцип. Интеграция пространства. Синтез через окружение. Объединение. Общность. Единство в сообществе (семье, браке, фирме и т.д.). Родственные (в т.ч. семейные) отношения и связи. Общие связи или коллективные отношения. Общие стремления. Организованные местные связи и отношения. Артистичное окружение. Места, связанные с объединением, общением (собраниями, встречами и т.д.), искусством (музеями и т.д.), госучреждениями, сообществами и т.д. Домашний очаг (дом, семейство, квартира). Родительский дом. Помещение (художественно оформленное помещение).

Качества личности. (+) Коллективизм. Общительность. Склонность к семейной жизни. Социальность. Терпимость. Понимание других лиц.

(–) Отрицание общности и единства.

Социологическое соответствие. Коллективисты. Общинники. Партнеры по совместной деятельности. Коллеги. Семейные люди. Работники или любители искусства. Искусствоведы. Коллекционеры. Работники музеев или выставок. Члены сообществ (семей, партий, союзов). Представители госорганов или фирм. Работники учреждений. Должностные лица. Компаньоны фирмы.

Событийное проявление. (+) Коллективная деятельность. Прибавление в семье (рождение ребенка, приезд родственника и т.д.). Объединение в коллектив (семью, группу, профсоюз и т.д.). Просьба о приеме в какое-либо сообщество. Знакомства и контакты через искусство. Знакомство с искусством (посещение театра, музея, выставки концерта). Достижение общности с близким окружением (партнерами, коллегами, членами семьи). Встречи. Собрания.

(–) Дисгармония в сообществе или среди окружения. Ограниченность интересами семьи.

Медицина: Внешние влияния на взаимодействие внутренних и внешних органов.

Природа. Синтез. Объединение. **Погода.** Объединяющий фактор.

Общество. Семья в обществе. Местные жилищные связи и отношения. Общность интересов или объединение с другими странами. Союзы. Ассоциации. Партии. Парламент. Государственные органы. Экологическое равновесие. Гармоничное влияние искусства. Объединенный или единый рынок. Совместные предприятия. Товары, связанные с искусством. Рост цен, спроса и предложения. Увеличение выпуска товаров.

AS/HA.

Принцип. Скрытое пространство. Сокровенные проблемы окружения. Страдания среди окружения или из-за окружения. Реализация кармы через окружение или окружающую среду. Опасные (места повышенной преступности, аварийности, скопления толп) или печальные, грустные места (кладбища, могилы, места древних захоронений). Карма места. Кармическое (возможно негативное) окружение.

Качества личности. (+) Способность к служению, смирению, покаянию и про-

щению. Жертвенность. Заботливость. Покорность. Безропотность. Мягкость. Терпимость. Мистицизм.

(–) Скрытность. Таинственность. Чувство неполноценности и ущербности из-за других лиц. Подозрительность. Невежество. Ревность. Завистливость. Мстительность. Злобность. Порочность. Подлость.

Социологическое соответствие. Лица на службе или в служении. Служители. Слуги. Лакеи. Рабы. Невольники. Скрытые, тайные партнеры. Страдающие, несчастные или подлые люди из окружения. Бедные покупатели. Лица, занятые скрытой деятельностью или тайными науками. Старики. Вдовы или вдовцы. Сироты. Работники сервиса или в сфере ретро. Хранители традиций или тайн. Археологи. Историки. Лица, связанные с антиквариатом, старьем или сырьем. Люмпены. Бомжи. Преступники. Воры. Мошенники. Коррупцированные элементы. Черные маги. Деятели черной логи.

Событийное проявление. (+) Служебные отношения или отношения с подчиненными и нижестоящими лицами. Хранение тайн. Покаяние. Забота о других лицах. Смирение, служение или обслуживание, связанное с другими людьми. Принесение себя в жертву окружению. Решение сокровенных проблем под влиянием окружения. Скрытое воздействие близкого окружения. Убежище или защита среди других лиц (Призыв о помощи к окружению). Подсознательные, неосознанные реакции на других лиц. Деятельность в сфере сервиса, тайных наук, истории, производства сырья и т.д.

(–) Связь с людьми, терпящими нужду. Отсутствие или потеря партнера. Причинение неприятностей другим лицам. Нужда или неудачи из-за других лиц. Нужда других лиц или превратности в окружении. Неприятные знакомства. Превратности вместе с другими лицами или знакомыми. Отказ других лиц от натива или их неспособность к действиям. Подлое или отвратительное поведение других лиц, а также зависть и недоброжелательство со стороны окружения.

Медицина: Дистрофия. Угасание. Засорение организма. Разрушение или удаление органа. Рак. Язва.

Природа. Загрязнение окружающей среды. Умирание. Угасание. Погода. Ухудшение.

Общество. Приверженность прошлому и традициям. Несчастья и горе. Печальные события в отношениях с другими странами. Эпидемии. Преступность. Бедность. Служба общественного сервиса. Экологические службы. Девальвация курса валюты. Преступность в экономике. Ликвидация рынка. Скрытые или тайные рынки. Сокращение выпуска товаров или продажи. Падение цен или спроса. Антиквариат. Предметы старины. Старые, залежалые или негодные товары. Сырье. Уголь. Руда. Свалки, отходы. Макулатура. Тряпье. Металлолом.

AS/ZE.

Принцип. Созидательная сила и огонь пространства. Творческие энергии, связанные с окружением. Место рождения или зачатия. Места созидания и активности, а также связанные с техникой, железными дорогами, огнем и т.д. Личные вещи.

Качества личности. (+) Целеустремленность. Активность. Решительность. Смелость. Усердие. Пламенность. Самообладание. Наклонности лидера. Творческие задатки.

(–) Импульсивность. Горячность. Вспыльчивость. Самоволие. Легковерие. Бесцеремонность. Раздражительность. Агрессивность.

Социологическое соответствие. Активные, целеустремленные и творческие партнеры или лица. Военные. Стратеги. Лица, связанные с производством оружия. Лидеры. Руководители. Начальники. Работники руководящих органов. Инженеры. Техники. Работники, связанные с огнем, машинами, ж.д. транспортом, производством, фабриками, заводами.

Событийное проявление. (+) Достижение целей благодаря окружению. Творчество вместе с другими лицами. Связь с ведущими или руководящими лицами. Усилия, направленные на окружение или усилия окружения. Руководство другими лицами или руководство нативом со стороны других лиц. Работа или действия, связанные с техникой, огнем, производством, железными дорогами и т.д.

(–) Действия других, принуждающие натива к чему-либо. Угрозы со стороны натива. Отстаивание точки зрения в диспуте. Конфликты.

Медицина: Торможение болезни. Различные воспаления, ожоги и ранения. Трудности во время менструаций и мочеиспускания.

Природа. Огонь. Энергия. Созидание. **Погода.** Повышение температуры. Гроза.

Общество. Целенаправленные действия или агрессия по отношению к другим странам. Энергичные достижения. Фабрики. Заводы. Железные дороги. Использование энергии огня. Пожары. Катастрофы. Резкий спрос. Быстрый сбыт. Создание рынка. Управление рынком. Средства производства. Технические изделия или товары. Полигоны. Склады оружия. Пожарные депо.

AS/KR.

Принцип. Иерархия пространства. Важное, авторитетное и независимое окружение. Значительное и великолепное место. Места, связанные с властями, управлением (резиденция правительства и т.д.), важными событиями. Управление со стороны других лиц.

Качества личности. (+) Авторитет. Величие. Великодушие. Независимость. Самостоятельность. Благородство. Терпимость. Щедрость. Респектабельность. Великолепие. Знания. Талантливость. Мастерство. Способности руководителя или лидера.

(–) Зависимость от окружения. Подверженность дурным влияниям со стороны окружения. Надменность. Самоуверенность. Легковерие. Высокомерие. Тщеславие. Гордыня.

Социологическое соответствие. Представители Иерархии. Великие люди. Знаменитости. Представители высшей власти. Главы государств. Президенты. Члены правительства. Депутаты парламента. Политики. Властители. Цари. Короли. Монархи. Императоры. Аристократы. Господа. Дворяне. Представители знати, высшего света и элиты. Сливки общества. Высокопоставленные родственники. Коллеги или партнеры из высшего общества. Лидеры. Начальники. Руководители. Специалисты. Умельцы. Мастера. Знатоки. Компетентные лица. Работники госорганов и учреждений. Служащие. Должностные лица. Чиновники. Главы семей. Уважаемые, самостоятельные и независимые партнеры или лица.

Событийное проявление. (+) Получение знаний и умений или выдающиеся достижения благодаря окружению. Благородные деяния. Помощь или благоволение от сильных мира сего. Официальные приглашения, вызовы, встречи и т.д. Контакты с органами власти, высшим светом, служащими учреждений и т.д.

(–) Полное подчинение и зависимость от окружения. Отсутствие самостоятельности в действиях. Унижение перед другими лицами. Потеря авторитета или уважения окружающих.

Медицина: Пик болезни. Уплотнение органов, камнеобразование, подагра, ревматизм, болезни селезенки.

Природа. Иерархия. Высший уровень. Качество. Погода. Зависит от структурных образований – циклонов, антициклонов и т.д. Пик плохой или хорошей погоды.

Общество. Управление государством. Органы власти. Государственные внешние связи. Отношения с другими странами на высшем государственном уровне. Покровительство и помощь со стороны других стран. Превосходство соседей. Качество и ценность товаров. Подъем цен или высокие спрос и предложение. Господство на рынке. Важный рынок. Хороший сбыт. Высококачественные товары. Товары для высших слоев общества.

AS/AP.

Принцип. Просторы пространства. Свобода и достижения благодаря другим лицам. Места торговли, коммерции, научной работы, скоплений больших масс народа и т.д. Далекие места (страны, города). Равноправие и успех других лиц. Много близких и далеких знакомых или клиентов. Свободное, независимое окружение. Обширное близкое окружение или широкий круг партнеров и коллег. Помещение для занятий. Круг клиентов у торговца или его товарооборот.

Качества личности. (+) Многогранность. Широта. Опытность. Любознательность. Талантливость. Восприимчивость. Великодушие. Терпимость. Приветливость. Миролюбие. Терпимость. Любезность. Щедрость. Доброта. Откровенность. Свободолюбие. Способности или задатки в сферах экономики или науки.

(–) Неумеренное стремление к свободе и независимости. Склонность к распылению сил и энергий. Легковерие. Расточительность. Приспособленчество.

Социологическое соответствие. Независимые или опытные люди. Лица из окружения, занятые наукой, торговлей, бизнесом. Коммерсанты. Ученые. Бизнесмены. Экономисты. Лица, связанные с производством.

Событийное проявление. (+) Большой успех и высшие достижения через мудрое и опытное окружение. Накопление опыта через других лиц. Знакомства или деятельность в сферах производства, экономики, торговли, ремесел и науки. Дальние странствия. Посещение многих мест.

(–) Распыленные действия под влиянием окружения. Неудачи, связанные с излишней увлеченностью и непомерным свободолобием.

Медицина: Внешние влияния на легкие, кровеносные сосуды, печень, мочевой пузырь, гормоны и клеточный рост. Опасность ожирения.

Природа. Многостороннее влияние Высших Планов. Расширение на всех уровнях. Большие или необъятные пространства. **Погода.** Благоприятная.

Общество. Торговля. Экономика. Науки. Научные и экономические связи с другими государствами. Мирное расширение влияния. Успехи в экологии. Бум в экономике. Обширные капиталы. Свободные рынки. Рост рынков и выпуска товаров. Расширение спроса и предложения. Производство товаров. Экспансия на другие рынки. Успешный сбыт. Товары для продажи. Ремесленные или производственные изделия, постав-

ленные на поток.

AS/AD.

Принцип. Уплотнение или сжатие пространства. Ограничения, связанные с другими лицами. Тяжелое или ограниченное узким пространством место (запертое помещение, камера и т.д.). Гибель или конец места. Могила. Глубокое (подземное) место. Обстоятельное или консервативное (тесное или ограниченное) окружение. Пробка в определенном месте (например, на дороге).

Качества личности. (+) Твердость. Стойкость. Настойчивость. Упорство. Терпение. Терпимость. Выдержка. Осторожность. Глубина. Способность к концентрации. Непоколебимость. Надежность. Методичность.

(–) Жесткость. Черствость. Холодность. Равнодушие. Заторможенность. Подозрительность. Склонность к депрессиям. Медлительность. Стесненность. Консерватизм.

Социологическое соответствие. Основательные или подавленные партнеры или лица. Твердые или угнетенные люди из окружения. Отшельники. Аскеты. Консерваторы. Хранители традиций. Лица, занятые материальной деятельностью или связанные с сырьем. Каменщики. Скульпторы. Владельцы земли, недвижимости или материальных средств.

Событийное проявление. (+) Достижения благодаря упорству и стойкости натива, а также выдержке и терпению других лиц. Стабилизация положения. Наличие малого круга знакомых. Уступки со стороны окружения. Уединение. Отдых. Покой. Ощущение безопасности. Сохранение постоянства. Оседлость. Домоседство.

(–) Противодействие со стороны окружения. Блокирование или изоляция со стороны других лиц. Обремененность и подавленность натива или его окружения. Твердолобые, медлительные или неуклюжие действия. Отказ от принятия решений. Застой в делах. Бездействие. Депрессии. Усталость. Заточение. Изоляция.

Медицина: Влияние на костные структуры, спинной мозг, позвоночник. Паралич или окоченелость органов. Жесткость суставов. Боли. Простуда. Грипп.

Природа. Первичная энергия в пространстве. Уплотнение. Циркуляция. Круговорот. Гравитация. Соппротивление пространства. **Погода.** Холод. Облачность.

Общество. Давление на другие государства или со стороны соседей. Терпение других стран. Консерватизм в политике. Устойчивые или застойные процессы. Укрепление или блокирование окружающей среды. Материальные средства. Материальное производство. Падение спроса, предложения или цен. Укрепление или падение рынка. Изолированное производство. Стабильный рынок. Товарные или рыночные ограничения. Запрет на товары или торговлю. Рыночные циклы. Земля. Недвижимость. Уголь. Руда. Сырье. Изделия из камня. Товары длительного пользования.

AS/VU.

Принцип. Энергии пространства. Воздействие Божественной Воли через окружение. Мощь и влияние окружающей среды. Место силы. Места, связанные с мощными энергиями, властью или насилием. Мощное или властное окружение. Суровые и одновременно притягательные места.

Качества личности. (+) Активность. Решительность. Смелость. Владение собой. Работоспособность. Продуктивность. Стремительность. Великолепие. Влиятельность. Задатки лидера.

(–) Властность. Стремление к господству. Самонадеянность. Вспыльчивость. Грубость. Легковерие. Самоволие. Склонность к насилию. Надменность.

Социологическое соответствие. Активные и сильные лица. Влиятельные или энергичные партнеры и коллеги. Политики. Работники силовых или властных структур. Лица, связанные с энергетикой. Лица, склонные к насилию. Диктаторы. Самодуры.

Событийное проявление. (+) Мощные связи с окружением. Достижения благодаря мощной поддержке окружения или среды. Использование огромных энергий.

(–) Необдуманные, поспешные действия. Превосходство или мощь других лиц. Насилие (диктаторство, самодурство) со стороны окружения. Перерасход или пустая растрата энергий. Крупные конфликты.

Медицина: Соппротивление болезням. Повышение температуры и артериального давления. Паралич. Расстройства кровообращения. Аритмия. Эпилепсия. Судороги.

Природа. Место силы. Космическая энергия. Могучие стихии. **Погода.** Ветры. Бури.

Общество. Мощная внешняя экспансия. Проявление насилия во внешней политике или над окружающей средой. Насилие со стороны соседей. Машиностроение. Мощное производство и быстрый сбыт. Резервы средств. Могучий рынок. Резкие всплески цен или спроса и предложения. Насильственное воздействие или вторжение на рынок. Средства энергетики. Промышленная или товарная продукция.

AS/PO.

Принцип. Утончение пространства. Духовные энергии через окружение. Духовное, идеальное или интеллигентное окружение. Места, связанные с культурой, религией, просвещением и т.д. Места достижения ясности или озарений. Абстракции.

Качества личности. (+) Духовность. Утонченность. Просветленность. Одаренность. Благоразумие. Идеализм. Терпимость.

(–) Отсутствие чувства реальности. Легковерие. Фанатизм.

Социологическое соответствие. Духовные люди. Проницательные и благоразумные партнеры. Деятели в сферах духовности, культуры, религии и т.д. Генераторы и реализаторы идей.

Событийное проявление. (+) Успешная реализация идей с помощью окружения. Духовная поддержка со стороны других лиц. Духовное общение или обмен идеями. Понимание другими лицами. Отношения с духовными единомышленниками (встречи, собрания и т.д.). Формирование мировоззрения, идеалов и духовности под влиянием окружения. Обретение ясности. Занятия или действия, связанные с культурой, просвещением, религией и т.д.

(–) Отрыв от реальности. Искаженное восприятие идей. Обретение ложного идеала.

Медицина: Выздоровление. Психическое здоровье.

Природа. Разумные Силы. Одухотворение окружающей среды. **Погода.** Благоприятная.

Общество. Культурные или духовные отношения с другими государствами. Влияние культуры и религии. Церкви, храмы. Места проведения богослужений и ритуалов. Экологическая культура. Идеи и модели рынка. Идеальный спрос и предложе-

ние. Рынок предметов культа. Продажа идей.

SO

SO/MO.

Принцип. Функционирование физической реальности, основанное на взаимодействии энергий Ян и Инь. Мужчина и женщина. Партнерство. Объединение начал. Активность и пассивность. День, полный перемен и неустойчивости. В транзитах – час этого дня. В прогрессиях – месяц этого года.

Качества личности. (+) Эмоциональное равновесие. Витальность. Активность. Решительность. Подвижность. Сознательность. Доброжелательность. Душевность. Чуткость. Восприимчивость. Милосердие. Заботливость. Созерцательность.

(–) Изменчивость. Чувственность. Неуравновешенность. Беспечность. Капризность. Легковерие. Болезненность. Обидчивость.

Социологическое соответствие. Мужчины и женщины. Муж и жена. Родители. Партнеры. Друзья. Рабочие. Работники в сфере продовольствия, снабжения и сельского хозяйства. Огородники. Садоводы. Потребители. Продавцы. Покупатели. Обслуживающий персонал. Слуги. Служащие. Общественные или политические деятели. Представители публики и общественности. Спортсмены. Педагоги и воспитатели.

Событийное проявление. (+) Взаимодействие мужчин и женщин в самом общем смысле (в браке, семейных делах, встречах, связях, работе). Хорошие отношения с родителями и партнерами. Совместный успех партнеров.

(–) Повышенная эмоциональность. Заботы и волнения. Дневная суета. Разногласия с партнерами или родителями. Борьба между обязанностями и личными интересами. Заболевания.

Медицина: Баланс и экономия жидкостей в теле. Сыворотка. Глаза. Влияние здоровья на мозговые процессы. Сильная зависимость характера и эмоциональных проявлений от состояния здоровья.

Природа. Взаимодействие мужского и женского принципа. Земля и вода. Океаны. Озера. Реки. Водоемы. Приливы и отливы. Функционирование. Жизнь. Восстановление–мость. Переменчивость. Активность и пассивность. Сплав золота и серебра. **Погода.** Переменчивая. Холодная. Влажная.

Общество. Жизнестойкость. Энергия. Отношения мужчин и женщин. Взаимодействие с другими странами. Неустойчивость. Мера стоимости. Стоимость валюты. Стандарт обмена. Валютный рынок. Потребительские товары. Золото и серебро. Изделия из серебра или золота. Продовольственные или продовольственные товары. Товары снабжения. Сельхозпродукты. Пищевые продукты. Инвестиции в сельское хозяйство.

SO/KN.

Принцип. Каналы физической реальности. Физические связи. День различных контактов и связей. Общность или объединение.

Качества личности. (+) Коллективность. Общительность. Бойкость. Активность. Работоспособность. Способность к адаптации. Предпочтение к деятельности в ассоциациях или к совместной работе.

(–) Привязанность к телесному или физическому. Дисгармоничное отношение к

связям и сотрудничеству. Неустойчивость.

Социологическое соответствие. Члены мужских ассоциаций. Коллеги. Товарищи. Партнеры. Свидетели событий. Посредники. Маклеры. Работники сфер связи. Продавцы. Покупатели. Рабочие. Служащие. Спортсмены. Общественные и политические деятели.

Событийное проявление. (+) Сотрудничество. Возникновение связей (в т.ч. с мужчинами). Встречи. Общение. Знакомства. Посредничество.

(–) Прекращение или нарушение связей. Неудачные контакты, знакомства и т.д.

Медицина: Функция автономной нервной системы. Особое влияние климата на здоровье.

Природа. Всеобщие физические связи. Протоки и каналы. **Погода.** Связь с другими факторами.

Общество. Связи и отношения в обществе и с соседними странами. Различные объединения. Разветвленная сеть сообщений (дороги, шоссе, железнодорожные линии). Каналы и связи рынка. Рыночный обмен. Посредничество.

SO/ME.

Принцип. Информация физической реальности. Сила и энергия мышления. Беспокойный день (год), полный общения, умственной деятельности, учебы, перемещений, коммерческой деятельности и т.д. Сознание. Память. Пора юности.

Качества личности. (+) Практическое и энергичное мышление. Сообразительность. Интеллектуальность. Рационализм. Сознательность. Активность. Неутомимость. Подвижность. Дар убеждения. Общительность. Разговорчивость. Красноречие. Способности к обучению, бизнесу и языкам.

(–) Легкомыслие. Легковерие. Недостаток ясности. Рассеянность. Бесцельность. Болтливость. Поспешность. Хитрость.

Социологическое соответствие. Молодые люди. Братья. Интеллектуальные работники. Деловые люди. Общественные и политические деятели. Рабочие. Служащие. Путешественники. Дикторы. Лекторы. Библиотекари. Активные продавцы и покупатели. Лица, связанные с проверками. Посредники. Бизнесмены. Коммерсанты. Тоговцы. Коммивояжеры. Рекламные работники. Бухгалтеры. Пропагандисты. Агитаторы. Учителя. Воспитатели. Учащиеся. Курьеры. Посыльные. Журналисты. Корреспонденты. Репортеры. Редакторы. Секретари. Авторы. Сочинители. Критики. Писатели. Изобретатели. Математики. Программисты. Проектировщики. Рисовальщики. Работники транспорта, сфер связи и информации.

Событийное проявление. (+) Получение (важной) личной информации. Планирование действий. Передвижение. Перемещение. Поездки. Встречи. Общение. Знакомства. Собрания. Письменная деятельность (переписка и т.д.) Заключение договоров, сделок и т.д. Интеллектуальная работа. Выступления, лекции. Обучение (в т.ч. занятия языками). Успех в бизнесе.

(–) Нервозность и усталость вследствие перегрузок. Споры. Конфликты. Неудачи.

Медицина: Соединительная ткань. Образование грануляции. Половая зрелость мужчины. Голова. Крепкие нервы.

Природа. Быстрая восстанавливаемость и переменчивость процессов. Дифференциация. Перемещения. Соединения золота и ртути. **Погода.** Ветер. Изменчивость. Облачность. Иногда дождь.

Общество. Рациональная или гибкая политика. Интеллектуальная жизнь в обществе. Мнения и взгляды. Воздействие средств массовой информации. Язык. Бизнес. Реклама. Транспорт. Связь. Перемещения. Молодежь. Статистика рынка. Валюта как средство обмена. Процессы обмена. Бумажная продукция. Книги. Газеты. Журналы. Средства связи, информации и транспорта.

SO/VE.

Принцип. Красота физического плана реальности. Физическая любовь. Красота. Гармоничный и спокойный день, посвященный любви, искусству, красоте, развлечениям и т.д. Мирная, безмятежная жизнь. Красивые предметы.

Качества личности. (+) Умение любить. Гармоничность. Сердечность. Мягкость. Привлекательность. Магнетизм. Грациозность. Очарование. Обаяние. Нежность. Доброта. Любезность. Приветливость. Миролюбие. Вкус к жизни. Чувство красоты. Тонкий вкус. Эстетизм.

(–) Склонность к неконтролируемым любовным привязанностям. Самолюбование. Тщеславие. Любовь к удовольствиям. Поиск наслаждений и роскоши. Акцент на внешних проявлениях без учета внутренних ценностей. Ревность. Легковерие.

Социологическое соответствие. Приятные, красивые люди. Любимые лица. Общественные и политические деятели. Служащие. Деятели искусств. Искусствоведы. Художники. Артисты. Певцы. Музыканты. Композиторы. Модельеры. Косметологи. Декораторы. Оформители. Парфюмеры. Ювелиры. Граверы. Повара. Кондитеры. Садовники. Финансисты. Бухгалтеры. Продавцы. Покупатели. Фармацевты. Аптекари. Лица, связанные со сферами развлечений. Спортсмены, использующие художественные элементы.

Событийное проявление. (+) Гармоничные события. Возникновение любовного союза. Любовные контакты (встречи, свидания и т.д.). Развлечения. Удовольствия. Общение с природой (экскурсии, прогулки и т.д.). Мероприятия или действия, связанные с искусством (посещение театра, музея и т.д.). Симпатии со стороны партнеров, коллег и т.д. Получение или вручение подарков.

(–) Отрицательные последствия для здоровья в результате потворства своим желаниям или слишком роскошной жизни. Излишняя чувственность и склонность к извращениям. Пресыщение.

Медицина: Ткани желез. Граафовы пузырьки (фолликулы в яичниках).

Природа. Мир и красота. Гармония. Магнетизм. Металлы. Соединения золота и меди. Ландшафт. Растительное царство. **Погода.** Дождь. Ветер. Снег. Град.

Общество. Материальное благополучие и гармония в обществе. Гармоничная и мирная политика. Общественные тенденции. Музыка. Искусство. Театры. Фестивали. Мода. Мера стоимости. Стоимость валюты. Стандарт обмена. Бартерная торговля. Сбережения и банки. Деньги как имущество. Неупотребляемое сырье. Товары длительного пользования. Драгоценности. Золотые изделия и украшения. Парфюмерия. Галантерея. Кошельки. Сумочки. Цветы. Игрушки. Парфюмерные изделия. Сладости. Кондитерские изделия. Товары, связанные с искусством и драгоценностями. Художественные принадлежности.

SO/MA.

Принцип. Работа в физической реальности. Воля к жизни. Витальность и энергия. День, насыщенный активными действиями и трудом. Ежедневная работа.

Качества личности. (+) Жизнеутверждение через силу и волю. Активность. Решительность. Энергичность. Работоспособность. Трудолюбие. Инициативность. Мужественность. Смелость. Прямота.

(–) Импульсивность. Стихийность. Страстность. Вспыльчивость. Опрометчивость. Легковерие. Поспешность. Упрямство. Честолюбие. Склонность к спорам, провокациям и ссорам. Войнственность. Агрессивность. Неуживчивость. Раздражительность. Бесцеремонность.

Социологическое соответствие. Активные люди. Работающие или действующие лица. Партнеры–мужчины (мужья, любовники, коллеги и т.д.). Общественные и политические деятели. Рабочие. Трудящиеся. Работодатели. Военные. Милиционеры. Полицейские. Спортсмены. Исследователи. Физики. Химики. Инженеры. Техники. Механики. Слесари. Токари. Бизнесмены. Продавцы. Покупатели. Парикмахеры. Строители. Стекольщики. Аптекари. Врачи. Хирурги. Дантисты. Мясники. Повстанцы. Задиры и хулиганы. Агрессоры.

Событийное проявление. (+) Удачные, активные действия. Продвижение в жизни посредством собственных усилий. Занятие ведущих позиций. Преодоление трудностей и опасностей. Профессиональный успех. Ежедневная физическая работа. Исследовательская деятельность. События или влияния, связанные с военными, полицией, медициной, техникой, строительством т.д.

(–) Неудачи из–за слишком высоких требований к себе и другим. Необдуманные поступки. Перенапряжения. Натянутые отношения с другими людьми. Жизненная борьба. Конфликты. Ссоры. Столкновения

Медицина: Мышечная ткань. Деятельность клеток. Сперма. Воспалительные процессы. Горячка. Нарушения деятельности сердца.

Природа. Механическая энергия. Скорость. Сила. Животное царство. Борьба за выживание. Огонь. Тепло. Металлы. Сплавы золота с железом. Зной. Засуха. **Погода.** Повышение температуры. Сухость или засуха. Гроза.

Общество. Проявление активности или агрессивности в политике. Вооруженные силы. Полиция. Спорт. Физическая работа или деятельность. Процентные ставки. «Быстрые» деньги. Железо. Сталь. Механизмы. Машины. Оборудование. Механические изделия.

SO/JU.

Принцип. Успех, радость. Юридическая персона, Удачный день (год). Счастливая, благополучная жизнь Здоровье

Качества личности. (+) Оптимизм. Щедрость. Приветливость. Великодушие. Благородство. Доброта. Тактичность. Откровенность. Честность. Справедливость. Жизнерадостность. Здравомыслие.

(–) Материализм. Расчетливость. Легковерие. Стремление к обладанию собственностью. Любовь к деньгам. Жажда роскоши. Тщеславие. Высокомерие. Гордыня. Претенциозность. Пренебрежительность. Небрежность. Беззаботность. Расточительность. Хвастовство. Действия напоказ. Хитрость. Лень.

Социологическое соответствие. Счастливые мужчины или люди. Богатые, здоровые или известные лица. Законодатели. Юристы. Консультанты. Нотариусы. Издатели. Преподаватели. Учащиеся. Священники. Служители культов. Врачи. Целители. Философы. Политики. Финансисты. Банкиры. Капиталисты. Бизнесмены. Бухгалтеры. Покупатели. Продавцы. Заказчики. Лица, связанные с импортом и экспортом. Лица, связанные с лотереями или азартными играми.

Событийное проявление. (+) Продвижение в жизни. Успех в материальной и финансовой сфере. Личное преимущество. Признание. Удача в делах (бизнесе). Счастье или успех (в т.ч. связанные с мужчинами). Веселье. Удовольствия. Развлечения. Благосклонность, покровительство со стороны окружения. Благотворные влияния нати́ва или на нати́ва. Получение или вручение подарков. Приятное общение.

(–) Конфликты, вызванные надменным, высокомерным и претенциозным поведением. Разногласия с окружающими и вышестоящими людьми. Конфликты, связанные с государственными законами, финансами, учебой, азартными играми и т.д.

Медицина: Тканевые элементы органов, особенно желез (в противоположность соединительным тканям). Регенеративные функции крови. Восстановление здоровья. Здоровое тело. Склонность к полноте. Заболевания вследствие неправильного питания.

Природа. Физическое расширение. Покой. Изобилие. Урожай. Горы. Открытые пространства. **Погода.** Ясная. Умеренная сухость. Повышение температуры. Гроза.

Общество. Здоровье и благополучие населения. Финансовый успех. Благоразумная, мирная политика. Успешное действие законов. Качественное образование. Законы. Университеты. Высшее образование. Этика. Мораль. Философия. Здравоохранение. Золотые монеты. Финансы. Золотой запас страны. Лотереи. Перепроизводство. Увеличение цен или предложения. Доходы от игр.

SO/SA.

Принцип. Структура физической реальности. День различных проблем (разлук, потерь, депрессий и т.д.) или концентрации усилий. Сдерживание. Торможение. Разделение. Трудная, долгая и обременительная жизнь. Зрелость.

Качества личности. (+) Способность к концентрации усилий. Выдержка. Терпение. Терпимость. Непреклонность. Упорство. Выносливость. Твердость. Настойчивость. Чувство долга и ответственности. Скромность. Верность. Серьезность. Основательность. Добросовестность. Систематичность. Методичность. Сосредоточенность. Склонность к уединению.

(–) Пассивность. Неуверенность. Медлительность. Скованность. Заторможенность. Закомплексованность. Пессимизм. Подавленность. Склонность к депрессиям. Робость. Замкнутость. Подозрительность. Невежество. Ревность. Завистливость. Скупость. Жесткость. Суровость. Черствость. Холодность. Недоверчивость. Упрямство.

Социологическое соответствие. Серьезные или суровые люди. Старики. Монахи. Отшельники. Аскеты. Философы. Математики. Учителя. Воспитатели. Землевладельцы. Владельцы недвижимости. Фермеры. Шахтеры. Каменщики. Строители. Скульпторы. Консерваторы. Хранители традиций. Представители государственных структур. Администраторы. Должностные лица. Работодатели. Законодатели. Судьи. Лица, связанные с поддержанием порядка. Полицейские. Лица, связанные с похоронами или кладбищами. Зубные протезисты. Ремесленники. Сапожники. Производители кожаных и меховых изделий.

Событийное проявление. (+) Длительные перемены. Трудная, успешная борьба за продвижение в жизни. Концентрация усилий. Осторожные действия. Работа в молчании или одиночестве. Подведение итогов. Решение проблем. Возврат событий. Достижения в зрелом возрасте. Общение или проживание с людьми старшего возраста.

(–) Чуждое окружение. Трудное привыкание к новому. Изоляция. Уединенный образ существования. Вынужденная обстоятельствами скромная и простая жизнь. Жесткое взаимодействие с окружением. Отталкивание близких или окружения своим поведением. Обремененность заботами. Подавление других или другими лицами. Различные затруднения (в т.ч. телесные). День разлуки, расставания, прощания. Одиночество. Депрессии. Бездействие. Болезни. Старость.

Медицина: Костные ткани. Старение клеток тела. Клеточные отложения. Отмирание клеток. Ревматизм. Атеросклероз. Место болезни. Хронические болезни. Недомогания наследственного характера. Недостаток витальности (эфирной энергии). Телесная слабость и дряхлость. Болезни, вызванные отложением солей. Запоры. Проблемы с зубами. Опасность хромоты.

Природа. Формы. Структура. Постоянство. Замедление. Торможение. **Погода.** Понижение температуры. Иногда большой холод. Облачность. Пасмурность. Возможны ветры, дожди, снег, туманы.

Общество. Концентрация усилий государства. Правительственный кризис. Медленное, трудное развитие событий. Физические разделения и разлуки. Тяжелое положение в обществе. Жесткая дисциплина. Стабильный рынок. Снижение поставок. Замораживание цен. Потери. Падение цен на золото. Трудности с валютой.

SO/UR.

Принцип. Ритмы физической реальности. Личные события. День напряжений, неожиданностей, озарений или новшеств. День реформ.

Качества личности. (+) Интуиция. Активность. Энергичность. Подвижность. Динамичность. Ритмичность. Спонтанность. Неутомимость. Оригинальность. Изобретательность. Сознание и сосредоточенность на определенной цели. Свободолюбие. Прогрессивность. Устремления к новшествам. Дружелюбие.

(–) Напряженность. Импульсивность. Нетерпеливость. Возбудимость. Непостоянство. Эксцентричность. Экстравагантность. Вспыльчивость. Неуравновешенность. Противоречивость. Авантюризм, склонность к возмущению спокойствия. Капризность. Упрямство. Своеволие.

Социологическое соответствие. Динамичные лица (в т.ч. мужчины) Оригиналы. Чудаки. Радикалы. Революционеры. Бунтари. Реформаторы. Изобретатели. Техники. Технологи. Инженеры. Электрики. Электронщики. Кибернетики. Программисты. Авиаторы. Космонавты. Физики. Математики. Работники радиопромышленности, кино и телевидения. Астрологи. Астрономы. Экстрасенсы.

Событийное проявление. (+) Неожиданные повороты в жизни. Внезапные или волнующие события. Появление в окружении новых лиц. Вдохновение. Воодушевление.

(–) Физические напряжения или нагрузки. Неожиданные препятствия в жизни. Огорчающий опыт. Внезапное приспособление к новым условиям или жизненным обстоятельствам. Вероятность катастрофических ситуаций. Опасность несчастного случая (обычно днем).

Медицина: Ритмическая функция клеток и тела. Пульс и дыхание. Невроз сердца. Аритмия. Кровоизлияние в мозг (апоплексический удар). Пульс или сердечный приступ (паралич). Нервное состояние. Нервозность.

Природа. Непредсказуемость процессов. Резкий, новый виток эволюции. **Погода.** Резкие проявления. Понижение температуры. Облачность. Дождь. Снег. Сильный ветер.

Общество. Неожиданные, волнующие события. Напряженность в обществе. Волнения. Восстания. Революция. Катастрофы. Техника. Авиация. Космонавтика. Реформы. Радио. Электроника. Колебания цен на золото. Резкие колебания цен на валютных рынках. Прорывы в уровне цен на товары. Электронные товары личного пользования. Персональные компьютеры.

SO/NE.

Принцип. Размывание физической реальности. День иллюзий, разочарований, обманов, интуитивных действий, расслабления и т.д. Разлагающее или расслабляющее влияние на физическом плане.

Качества личности. (+) Интуиция. Предчувствие будущего. Ясновидение. Утонченность. Деликатность. Чуткость. Мягкость. Терпимость. Восприимчивость. Хорошее и активное воображение. Фантазии. Мечтательность. Романтизм. Способность к воодушевлению. Хрупкость. Склонность к мистицизму. Поэтические или музыкальные задатки.

(–) Скрытность. Таинственность. Негативное отношение к жизни. Подверженность дурным влияниям. Странные идеи и фантазии. Чувственность. Обидчивость. Подозрительность. Самообман. Потеря ориентации. Неуверенность. Неустойчивость. Скрытность. Ревность. Завистливость. Нечестность. Лживость. Фальшь. Лицемерие. Притворство. Пристрастие к наркотикам или алкоголю.

Социологическое соответствие. Тонкочувствующие лица. Медиумы. Оккультисты. Сенситивы. Мистики. Маги. Душевнобольные. Слабые, больные, чувствительные люди. Сектанты. Атеисты. Романтики. Шпионы. Разведчики. Фокусники. Иллюзионисты. Мошенники. Обманщики. Шантажисты. Шулера. Коррупцированные лица. Банкроты. Нефтяники. Химики. Киноактеры. Фотографы. Лица, связанные с кино и фотографией. Поэты. Музыканты. Работники больниц, психиатрических или наркологических учреждений и приютов. Лица, работающие с заключенными или преступниками. Наркоманы. Алкоголики. Работники, связанные с водой, жидкостями или воздухом. Лица, связанные с лекарствами. Работники химической и винно-водочной промышленности.

Событийное проявление. (+) Получение мистического опыта. Успех через сочувственное понимание других людей. Избегание обмана. Тайные поступки. Мечты и грезы. Тонкоматериальный настрой. События, связанные с водой, жидкостями (в т.ч. алкоголем) или воздухом. Середина процесса. Подготовка к будущему. Сочувственное или доверительное общение. Отдых или расслабление. Хранение тайн или тайные поступки.

(–) Склонность к соблазнам. Иллюзии. Обманы или самообманы. Большие разочарования. Неопределенные и сомнительные сроки процессов и явлений. Небезопасный период. Таинственная или бесцельная жизнь. Разложение существующего положения вещей. Опасность предательства. Опасность, связанная с водой или воздухом. Вероятность болезней (как правило с непонятными симптомами). Опасность отравле-

ния (наркотиками, лекарствами, алкоголем). Возможность одержания.

Медицина: Вялые, слабые или парализованные клетки. Концентрация воды в клетках. Водянка. Отечность. Восприимчивость к болезням. Длительная или скрытая, коварная болезнь. Непонятные симптомы заболеваний. Дряхлость или слабость тела.

Природа. Тонкие (астральные) планы. Отсутствие или потеря форм. Неопределенность. Энтропия. Разложение. Газы, жидкости. Океаны. Яды. Химикалии. Химические реакции. **Погода.** Умеренность. Влажность. Слабый дождь. Туман. Мгла. В зависимости от времени года – тепло или холод.

Общество. Национальные мечты и идеалы. Иллюзии. Наркомания. Алкоголизм. Коварная или лживая политика. Хаотичные, неопределенные состояния в обществе. Размывание границ. Банкротства. Денежные вклады. Истерия на рынках. Инфляция. Коррупция. Неопределенность на валютных рынках. Нефтяные скважины. Рыночная стоимость нефти.

SO/PL.

Принцип. Трансформация физической реальности. Перемены на физическом плане. День развития, перемен или неустойчивости. Жизнь, полная перемен и изменений. Наступление Нового Года. Ассимиляция или уподобление.

Качества личности. (+) Способность к переменам, развитию и регенерации. Активность. Проворство. Гибкость. Приспособляемость. Уступчивость.

(–) Ненадежность. Изворотливость. Неустойчивость. Непостоянство. Легковерие.

Социологическое соответствие. Люди, изменяющие себя. Неустойчивые личности. Преобразователи. Менялы. Лица, меняющие работы или обладающие несколькими профессиями. Оппортунисты. Карьеристы. Приспособленцы. Сдельщики. Физики–атомщики. Лица, связанные с контролем.

Событийное проявление. (+) Перемены через изменившиеся жизненные условия (переезд, смена профессии и т.д.). Рост или развитие процессов и явлений. Переломные моменты в жизни. Перемены в служебных отношениях (смена кадров, должности и т.д.). Перемещения должностных лиц.

(–) Волнения. Неустойчивые или нежелательные перемены.

Медицина: Функции внутренних органов. Изменившиеся функции желез. Регенерация клеток. Движение пищеварительных соков. Прием пищи. Режим питания. Опухоли и новообразования.

Природа. Трансформация. Возрождение. Регенерация. Рост процессов. **Погода.** Переменчивая.

Общество. Перемены в обществе. Способность общества к развитию. Кадровые перемещения в правительстве. Гибкая политика. Общественная неустойчивость. Изменения на рынке. Потребление атомной энергии.

SO/CU.

Принцип. Цельность физической реальности. Объединенное влияние Высших Планов на физическую реальность. Общность. Единство. Человек как целое. Сообщество (семья, фирма и т.д.). День, посвященный общности, коллективным действиям, работе в сообществе и т. д.

Качества личности. (+) Жизнеутверждение через сообщество (коллектив, се-

мью, брак). Коллективизм. Социальность. Общительность. Чувство общности (в семье, коллективе и т.д.). Терпимость. Цельность. Понимание единства. Артистизм. Эстетизм. Способности или задатки в искусстве.

(–) Самость. Отрицание общности и единства.

Социологическое соответствие. Коллективисты. Общинники. Мужчины (женихи, мужья, тесты, отцы, братья). Семейные лица. Глава семьи. Члены сообществ (фирм, союзов, профсоюзов). Союзники. Коллеги. Деятели или работники искусства. Искусствоведы. Представители госорганов или учреждений. Должностные лица. Работники учреждений. Работники музеев и выставок. Коллекционеры.

Событийное проявление. (+) Коллективная работа. Сотрудничество. Вероятность брака или свадьбы. Семейная встреча или торжество. Вступление в сообщество или членство в сообществе. Семейная жизнь. Объединение жизненных энергий в сообществе (семье). Физическая общность или связь. Занятия коллекционированием.

(–) Неудачи в сообществе. Нарушение связей.

Медицина: Жизненная сила или витальность внешних и внутренних органов. Организм как целое. Общность или единство сердца и органов. Энергетика и кровообращение почек, мочевого пузыря и внутренних половых органов.

Природа. Синтез. Целое. Объединение. **Погода.** Благоприятная.

Общество. Единство. Общность. Интеграция. Политика, ведущая к единству и объединению. Объединенные нации. Общественная формация. Сообщества. Семья в обществе. Государственные органы. Учреждения. Партии. Искусство. Центры искусства. Музеи. Выставки. Коллекции. Совместные предприятия. Объединенные или единые рынки. Объединение валютных рынков. Единая валюта. Рост цен, спроса и предложения. Увеличение выпуска товаров. Произведения искусства из золота.

СО/НА.

Принцип. Древность или несовершенство физической реальности. Влияние низших планов на физический мир. Сокровенное. Негативное кармическое прошлое. Искупление кармы через различные превратности и проблемы. Страдания. Несчастья. Неудачный день (убытки, ущерб, неприятности) или день, посвященный служению (сервису или обслуживанию); занятиям, имеющим отношение к тайным наукам, истории, старым вещам, сырью и т.д. Старое тело.

Качества личности. (+) Способность к служению, прощению и покаянию. Жертвенность. Смирение. Покорность. Безропотность. Заботливость. Мягкость. Терпимость. Склонность к мистицизму.

(–) Скрытность. Заторможенность или подавленность в личных или телесных проявлениях. Зависимость. Неуверенность. Таинственность. Неполноценность. Подозрительность. Невежество. Ревность. Завистливость. Мстительность. Вульгарность. Порочность. Безнравственность. Подлость. Низость. Извращенность. Злобность. Склонность к занятиям черной магией. Одержание. Вырождение.

Социологическое соответствие. Старика. Люди, зацикленные на прошлом. Бедные или несчастные лица. Вдовы или вдовцы. Сироты. Бедные покупатели. Служащие. Слуги. Лакеи. Рабы. Невольники. Работники сервиса или сфер ретро. Археологи. Историки. Хранители традиций или тайн. Лица, занятые тайными науками. Тайные деятели. Консерваторы. Ретрограды. Антиквары. Лица, связанные с сырьем, старыми

вещами, антиквариатом и т.д. Преступники. Воры. Мошенники. Коррупцированные элементы. Отбросы общества, бомжи. Черные маги.

Событийное проявление. (+) Служба или служебные отношения. Безличное служение. Покаяние. Чувство смирения и прощения. Обслуживание других лиц или забота об окружении. Принесение себя в жертву ради других лиц. Действия, связанные с прошлым (вдохновенность воспоминаниями). Реализация неиспользованных ранее возможностей. Решение сокровенных проблем. Применение прошлого опыта. Хранение тайн. Занятия, связанные с тайными науками, археологией, историей, антиквариатом, старыми вещами, сырьем.

(–) Усложненные жизненные обстоятельства. Провал новых начинаний. Отказ от партнерства. Болезнь. Одиночество. Одинокая старость. Убытки. Несчастья. Рабство (физическое или духовное). Вероятность совершения преступления нативом или против него. Воздействие со стороны низших планов. Опасность одержания. Порча. Сглаз. Проклятие. Занятия черной магией.

Медицина: Кармические болезни. Место болезни в теле. Нарушение сердечной деятельности или кровообращения. Проблемы со зрением. Различные физические недостатки. Засорение организма. Накопление шлаков. Водянка. Опасность рака, тифозной лихорадки, заболеваний кишечника, язвы. Дистрофия. Угасание жизненной силы. Пониженная жизненная сила. Скрытые, разрушительные болезни. Увечья. Разрушение и удаление органа.

Природа. Влияние низших планов. Умирание. Угасание. Разложение. **Погода.** Сильный дождь или снег. Холод с бурей и градом.

Общество. Изменения через использование прошлого опыта и традиций. Служба. Общественный сервис. Прошлое. Традиции. История. Археология. Старики. Вдовы. Сироты. Приюты. Пансионаты. Несчастное, больное общество. Вырождение. Коррупция. Преступность. Скрытая, коварная политика. Власть темных сил. Скрытые или тайные рынки. Сокращение выпуска товаров или продажи. Ликвидация рынка. Малый спрос. Падение цен или спроса. Дефицит валюты или золота. Незаконная торговля валютой. Торговля незаконными товарами. Антиквариат. Предметы старины (из золота). Старые, залежалые или негодные товары. Сырье. Уголь. Руда.

SO/ZE.

Принцип. Созидание физической реальности. Целеустремленная созидательная сила. Творческий и активный день (год). Пламенная жизнь.

Качества личности. (+) Творческие и созидательные способности личности. Наклонности лидера. Кипучая витальность (жизненная сила). Активность. Решительность. Целеустремленность. Смелость. Энергичность. Динамичность. Спортивность. Работоспособность. Усердие. Способность к деторождению.

(–) Эгоцентризм. Импульсивность. Пылкость. Горячность. Поспешность. Раздражительность. Назойливость. Легковерие. Бесцеремонность. Своеволие. Упрямство. Покорность. Подчинение.

Социологическое соответствие. Лидеры. Руководители. Начальники. Предприниматели. Деловые люди. Творческие лица. Военные. Стратеги. Лица, связанные с производством оружия. Лица, связанные с техникой, огнем, железными дорогами, производством, фабриками, заводами. Инженеры. Техники. Работники руководящих органов. Должностные лица.

Событийное проявление. (+) Далеко идущие цели. Начало действия или процесса. Основание чего-либо. Совершение осознанных действий. Мощные, творческие проявления. Желание родить. Вероятность зачатия или родов. Выполнение или отдача приказов. События, связанные с огнем, техникой, железными дорогами, руководством и т.д.

(–) Неудачи из-за слепой активности и опрометчивости. Применение насилия, принуждения или вынужденная покорность.

Медицина: Кровообращение в органах воспроизводства. Воспалительные процессы. Сухость в организме. Горячка. Ожоги. Энергии выздоровления.

Природа. Огненные планы. Потенциальная энергия. Созидание. Огонь. Погода. Повышение температуры. Гроза.

Общество. Далеко идущие цели. Планированные действия. Активная, целеустремленная политика. Усилия государства. Активность и творческие настроения. Центр руководства. Рождаемость. Производительность труда. Средства производства. Машины. Фабрики. Железные дороги. Огнеопасные тела или предметы. Пожары. Резкий спрос. Быстрый сбыт. Создание рынка. Управление рынком. Личное оружие.

SO/KR.

Принцип. Высший уровень физической реальности. Важный, значительный или удачный день. Местонахождение или распоряжение руководителя.

Качества личности. (+) Величие. Влиятельность. Великодушие. Благородство. Терпимость. Талантливость. Знания. Умения. Компетентность. Мастерство. Самостоятельность. Независимость. Авторитет. Представительность. Доминирование. Наклонности руководителя или лидера. Великолепные физические способности.

(–) Властность. Самоуверенность. Высокомерие. Тщеславие. Гордыня. Легковесие.

Социологическое соответствие. Представители Иерархии. Великие люди. Знаменитости. Представители высшей власти. Главы государств. Президенты. Члены правительств. Депутаты парламента. Политики. Властители. Цари. Короли. Монархи. Императоры. Аристократы. Господа. Дворяне. Представители знати, высшего света или элиты. Сливки общества. Специалисты. Мастера. Умельцы. Знатоки. Компетентные лица. Лидеры. Руководители. Начальники. Служащие. Работники учреждений и госорганов. Должностные лица. Чиновники. Главы семей. Отцы. Авторитетные, независимые и самостоятельные лица.

Событийное проявление. (+) Служба. Выдающиеся достижения. Крупный успех. Действия, связанные с выполнением важной задачи или службой. Сотрудничество с начальниками или государственными органами. Участие во власти (органе власти). Отношения или общение с высшим светом.

(–) Служебные проблемы. Конфликты с государством, руководством или высшим светом.

Медицина: Вершина жизни. Старость. Болезни, носящие характер уплотнения. Камнеобразование. Подагра. Ревматизм. Болезни селезенки. Продолжительная, медлен-нотекущая болезнь.

Природа. Иерархия. Качество. Высший уровень. Вышина. **Погода.** Пик холода или тепла.

Общество. Взаимодействие с Иерархией. Высокие достижения. Большой авторитет страны. Высшая (государственная) власть. Жизнь государства. Качество и стоимость товара. Высокий спрос. Подъем цен или высокие спрос и предложение. Господство на рынке. Важные рынки. Хороший сбыт.

SO/AP.

Принцип. Объем физической реальности. Расширение возможностей на физическом плане. День свободы или день, наполненный коммерческой, научной деятельностью, а также, посвященный мирным делам или приносящий удачу.

Качества личности. (+) Широкий кругозор. Мудрость. Опытность. Щедрость. Великодушие. Терпимость. Благородство. Доброта. Миролюбие. Спокойствие. Приветливость. Любознательность. Любезность. Свобода выбора. Свободолюбие. Способности или задатки в областях экономики или науки.

(–) Расточительность. Излишнее свободолобие. Самоуверенность. Легковерие.

Социологическое соответствие. Свободолюбивые, независимые или известные люди. Лица, обладающие обширными возможностями. Ученые. Экономисты. Бизнесмены. Коммерсанты. Лица, связанные с производством.

Событийное проявление. (+) Высшие достижения в жизни. Неограниченное расширение возможностей и свободы. Успех. Слава. Триумф. Достижение популярности и известности. Накопление опыта. Деятельность в сферах науки, коммерции и т.д.

(–) Неудачи из-за излишней самоуверенности. Ограниченные возможности.

Медицина: Легкие. Кровеносные сосуды. Печень. Мочевой пузырь. Гормоны. Клеточный рост. Новообразования. Жировая ткань. Опасность ожирения. Гормональная картина пищеварения. Кровообращение легких, печени, мочевого пузыря.

Природа. Безграничное расширение. Обширные равнины и территории. **Погода.** Движение обширных холодных или теплых масс воздуха.

Общество. Экспансия. Увеличение. Высшие достижения. Торговые или научные центры. Расцвет экономики и науки. Свобода. Мир. Независимость. Людские массы. Успешная политика. Научные и экономические связи. Рынки сбыта. Свободные рынки. Рост рынков и выпуска товаров. Расширение спроса и предложения. Экспансия на другие рынки. Успешный сбыт. Товары широкого потребления.

SO/AD.

Принцип. Кристаллизация или укрепление физической реальности. Ограничения на внешнем плане. Физические проблемы. Тяжелый день, требующий концентрации и углубления усилий. Жизнь, полная огромных трудностей.

Качества личности. (+) Способность к концентрациям. Прочность. Устойчивость. Глубина проявлений. Постоянство. Упорство. Настойчивость. Выдержка. Надежность. Выносливость. Основательность. Методичность. Терпеливость. Терпимость. Осторожность. Склонность к уединению.

(–) Непримируемость. Отсутствие гибкости. Робость. Пассивность. Ограниченность. Подавленность. Стесненность. Догматизм. Консервативность. Подозрительность. Невежество. Материалистичность. Приземленность. Черствость. Грубость. Бездушие. Холодность. Жесткость.

Социологическое соответствие. Твердые, закаленные или угнетенные люди

(мужчины). Лица, занятые тяжелой деятельностью. Люди, связанные с материальным производством. Консерваторы. Хранители традиций. Отшельники. Аскеты. Каменщики. Скульпторы. Владельцы земли, недвижимости и материальных средств.

Событийное проявление. (+) Достижение целей через огромные усилия и трудности. Стабилизация или укрепление существующего положения. Деятельность в одиночестве или узком кругу. Серьезные, осторожные или основательные поступки. Отдых или неподвижность.

(–) Соппротивление со стороны окружения. Изоляция. Депрессии. Одиночество. Бездействие. Застой. Физические проблемы (болезни, травмы и т.д.). Конец явлений и вещей (в т.ч. смерть).

Медицина: Соппротивление болезни. Большой круг кровообращения. Паралич сердца. Костные структуры. Спинной мозг. Позвоночник. Ооченелость, жесткость суставов, их неподвижность. Боли. Простуда. Грипп. Нарушения артериального давления. Бессознательные и вегетативные процессы. Переломы. Травмы. Конец жизни (смерть).

Природа. Праматерия и Праэнергия на физическом плане. Влияние грубой материи. Гравитация. Вращающееся тело. Материя. Тяжесть. Вес. Земля (как планета). Грунт. Почва. Ландшафт. Местность. Пейзаж. **Погода.** Тяжелая, давящая или стабильная.

Общество. Стабилизация или застой в обществе. Тяжелые или глубокие отношения с другими странами. Соппротивление в обществе. Родина или отчизна. Материальное производство. Падение спроса или цен. Рыночные циклы. Ограничения рынка или выпуска товаров. Укрепление или падение рынка. Изолированное производство. Стабильный рынок. Товарные или рыночные ограничения. Недвижимое имущество. Земля. Земельные владения. Поддельные или некачественные изделия из золота.

SO/VU.

Принцип. Мощные проявления на внешнем плане. Личное влияние. Бурный день огромных усилий и достижений (власти, могущества). Жизненный потенциал. Энергичная, бурная жизнь.

Качества личности. (+) Мощная жизненная сила. Наклонности лидера. Великолепие. Влиятельность. Авторитетность. Активность. Решительность. Стремительность. Смелость. Хорошая спортивная форма. Телесная или мускульная сила.

(–) Властность. Страстность. Грубость. Жесткость. Непреклонность. Склонность к насилию. Надменность. Диктаторство. Самодурство. Легковерие.

Социологическое соответствие. Сильные люди (мужчины). Влиятельные лица. Политики. Работники силовых структур или представители власти. Лица, связанные с энергетикой. Лица, применяющие власть или насилие. Диктаторы. Спортсмены. Акробаты. Гимнасты.

Событийное проявление. (+) Влиятельные или энергичные действия. Поддержка и помощь другим лицам. Трудоемкая физическая работа. События, связанные с органами власти, политикой, мощными акциями и т.д.

(–) Неудачи из-за перенапряжений и перерасхода энергий. Проявления насилия со стороны нати́ва или по отношению к нему.

Медицина: Огромная жизненная сила. Здоровое или крупное тело. Крепкое

сердце. Опасность чрезмерного расходования энергии. Высокая температура. Опасность паралича, расстройства кровообращения, аритмии.

Природа. Высшая Воля. Мощные энергии. Огромная жизнеспособность. Погода. Ветер. Буря.

Общество. Центры власти. Достижение могущества. Жизнеспособность государства. Уверенная и мощная политика. Крупные и значительные события. Насилие. Диктатура. Грубые действия. Средства энергетики. Мощные рынки. Огромный спрос. Мощное производство и быстрый сбыт. Резервы средств. Власть золота.

SO/PO.

Принцип. Утончение физической реальности. Одухотворение на физическом плане. День постижения истины, ясности, реализации идей, посвящения размышлениям и культурному отдыху. Духовная жизнь. Превалирование духа над телом. Абстракции.

Качества личности. (+) Личные духовные достижения. Духовность. Утонченность. Просветленность. Проницательность. Мудрость. Терпимость. Благоразумие. Идеализм. Культурность.

(–) Склонность к излишней идеализации. Искаженное восприятие идей. Легковерие. Фанатизм.

Социологическое соответствие. Духовные или идейные вожди. Великие люди. Деятели культуры, религии, просвещения и т.д. Интеллектуальные или философски настроенные лица. Просвещенные или одухотворенные лица.

Событийное проявление. (+) Принятие решений и успешные действия под влиянием идей. Мудрые замыслы и поступки. События или влияния, связанные с культурой, просвещением или религией.

(–) Ошибочные идеи и, соответственно, ошибочные действия.

Медицина. Хорошее здоровье. Восстановление сил. Тонкое или хрупкое тело.

Природа. Духовные проявления. Высший Разум. **Погода.** Благоприятная.

Общество. Одухотворение. Реализация идей. Культурная жизнь. Влияние культуры или просвещения. Духовные или культурные центры. Метафизика. Благоразумная политика. Спокойный рынок. Идеи и модели рынка. Идеальные спрос и предложение.

МО

МО/KN.

Принцип. Каналы восприятия. Астральные связи. Связи в обществе или с женщинами. Женские связи. Материнская привязанность. Любое объединение в большие или малые группы. Связь между явлениями, на которые влияет Луна (оплодотворение, эмоции, колебания, непостоянство процессов, ритмичность и т.д.). Час (месяц) связей и контактов.

Качества личности. (+) Активность. Общительность. Чувство общности. Милосердие. Заботливость. Мягкость. Чуткость. Впечатлительность.

(–) Инстинктивность. Чувственность. Капризность. Беззаботность. Легковерие. Созерцательность. Склонность к отчужденности. Недостаток приспособляемости. Бес-

помощность. Эмоциональные привязанности. Привязанность к женщинам (в т.ч. к матери).

Социологическое соответствие. Лица или женщины, обладающие многими связями. Лица, имеющие отношение к средствам и предприятиям связи. Общественные и политические деятели. Представители общественности или публики. Партнеры. Коллеги. Посредники. Работники в сферах сельского хозяйства, снабжения и производства продовольствия. Огородники. Садоводы. Потребители. Продавцы и покупатели. Обслуживающий персонал. Слуги. Служащие. Лица, связанные с детскими вопросами.

Событийное проявление. (+) Возникновение эмоциональных или неустойчивых связей (в т.ч. с женщинами). Изменения в связях. Эмоциональные общение (связи, контакты, встречи). Посредничество.

(–) Переживания. Волнения. Распадение связи.

Медицина: Лимфатические железы. Селезенка. Миндалины. Система самозащиты от инфекций в теле человека.

Природа. Влияние приливов и отливов на климат. Связь между неустойчивыми явлениями. Погода. Быстрые, переменчивые влияния. Потоки воздуха. Холод, влага.

Общество. Множество изменчивых связей и отношений с другими странами. Международное сотрудничество. Принадлежность к какой-либо нации. Связи в общественности. Ассоциации или союзы женщин. Народное собрание. Обмен. Снабжение. Дороги. Инвестиции. Каналы и связи продовольственного рынка. Рыночный обмен. Неустойчивость рынков.

МО/МЕ.

Принцип. Эмоциональное мышление. Движения души. Мнения женщин или общественности. Женские разговоры. Час (месяц) мышления, обучения, общения и т.д. Много изменений в течение часа (месяца). Несколько часов. Память.

Качества личности. (+) Активность или эмоциональность ума. Сообразительность. Здравомыслие. Любознательность. Сознательность. Общительность. Красноречие. Популярность. Подвижность. Разговорчивость. Способности к обучению, языкам или бизнесу.

(–) Непостоянство. Легковерие. Легкомыслие. Изменчивость взглядов, мнений и мыслей. Болтливость. Капризность. Любопытство. Субъективность. Хитрость.

Социологическое соответствие. Молодые девушки или женщины (сестры, подруги, коллеги и т.д.). Интеллектуальные и активные женщины. Соседи. Представители общественности или публики. Обслуживающий персонал. Слуги. Служащие. Зрители. Авторы. Сочинители. Писатели. Редакторы. Библиотекари. Учителя. Воспитатели. Учащиеся. Курьеры. Посыльные. Критики. Дикторы. Лекторы. Математики. Секретари. Журналисты. Корреспонденты. Репортеры. Изобретатели. Программисты. Проектировщики. Путешественники. Рекламные работники. Коммивояжеры. Бизнесмены. Коммерсанты. Бухгалтеры. Потребители. Продавцы и покупатели. Работники предприятий связи, информации или транспорта. Пропагандисты. Агитаторы. Работники в сферах снабжения, сельского хозяйства и производства продовольствия. Огородники. Садовники. Лица, связанные с детскими вопросами. Лица, связанные с проверками.

Событийное проявление. (+) Перемещения (Путешествия или поездки). Различные непостоянные занятия. Продвижение дел и явлений. Общение (с женщинами, в

обществе, на работе и т.д.). Эмоциональные поступки или действия. Информация для народа. Восприятие информации. Учеба.

(–) Подверженность критике, сплетням, клевете. Конфликты. Ссоры.

Медицина: Водный баланс в нервной системе. Цереброспинальная жидкость. Половая зрелость женщины. Мозговые процессы. Чувствительные нервы. Зависимость состояния нервной системы, систем пищеварения (тонкий кишечник) от эмоционального состояния и иррациональных страхов, мнительности. Эмоции могут мешать речи. Проблемы с тонким кишечником, нервной системой (эмоции влияют на их работу). Диагноз поставить трудно из-за нечеткости проявлений. Сложности с дыхательными мышцами из-за излишней эмоциональности. В стрессовом состоянии нарушается работа тонкого кишечника, в кишечнике, мышцах плечевого пояса, рук, дыхательной мускулатуры могут возникать боли не воспалительного, а нервного характера, что затрудняет диагноз и лечение. Спокойный эмоциональный фон в семье способствует облегчению состояния и выздоровлению.

Природа. Колебания. Ритмы. Непостоянство. Изменения. Перемещение. Погода. Ветер. Переменчивость. Облачность. Влажность.

Общество. Подвижная, разумная и гибкая политика. Деятельный, активный народ. Молодая нация. Образованная общественность или публика. Общественное мнение, относящееся к занятиям и женщинам. Влияние средств информации на население. Инвестиции. Реклама. Статистика рынка. Бумага. Бумажная продукция. Канцтовары. Книги. Журналы. Газеты. Бесплатные рекламные издания.

МО/VE.

Принцип. Гармония чувств. Чувство любви. Час (месяц) гармонии или любви. Материнство или материнская забота. Радость женщины. Прелесть.

Качества личности. (+) Высшие эмоции. Сердечность. Любвеобильность. Миротворение. Спокойствие. Обаяние. Грациозность. Элегантность. Привлекательность. Магнетизм. Чуткость. Любезность. Восприимчивость. Нежность. Преданность. Женственность. Эстетизм. Артистизм.

(–) Страстность. Чувственность. Инстинктивность. Подверженность настроениям. Капризность. Легковерие. Тщеславие. Стремление к наслаждениям. Застенчивость. Ревность.

Социологическое соответствие. Влюбленные или молодые, красивые женщины. Любящие или заботливые женщины. Женщины–матери (а также беременные). Общественные и политические деятели. Представители общественности или публики. Обслуживающий персонал. Слуги. Служащие. Ювелиры. Граверы. Деятели искусств. Искусствоведы. Артисты. Художники. Оформители. Декораторы. Певцы. Музыканты. Композиторы. Косметологи. Парфюмеры. Модельеры. Работники в сферах сельского хозяйства, снабжения и производства продовольствия. Огородники. Садоводы. Садовники. Повара. Кондитеры. Финансисты. Бухгалтеры. Лица, связанные со сферами развлечений. Спортсмены, использующие художественные элементы. Учителя пения и рисования в школах.

Событийное проявление. (+) Приятные встречи в обществе или с женщинами. Благоприятные изменчивые явления. Успешные быстрые действия. Гармоничный любовный союз. Вероятность брака с большим количеством детей. Счастливая семейная жизнь. Ощущение радости жизни. Вероятность беременности. Любовь или симпатии к

женщинам или со стороны женщин. Веселье. (–) Конфликты в любви или обществе

Медицина: Секреция желез (гормоны, ферменты в стадии выработки). Менструации. Способность женщины к зачатию. Нарушения деятельности желез. Хорошая работа почек, эндокринной системы. Баланс организма в значительной мере зависит от эмоционального состояния. Возможны отеки. Развита жировая ткань. Нарушение работы почек (отеки), эндокринной системы; рассогласование работы желез под влиянием эмоций. Стрессы вызывают нарушения баланса в организме, что усложняет диагноз и лечение. У женщин ранний климакс, нарушение детородных функций значительные нарушения работы почек, эндокринной системы при стрессах, отеки, повышенные отложения в жировых тканях, у женщин нарушены детородные функции.

Природа. Гармоничные изменения. **Погода.** Дождь. Влажность. Облачность. Зимой – снег или град. Влияние на температуру – умеренное.

Общество. Гармония. Мир. Театры. Фестивали. Общественные тенденции. Искусство. Ценности. Миролюбивая политика. Народное искусство. Рынок ювелирных изделий и произведений искусства. Сплав Серебра с медью. Бижутерия. Галантерея. Парфюмерия. Косметологические средства. Цветы. Детские игрушки. Сахар. Сладости. Кондитерские изделия.

МО/МА.

Принцип. Энергия чувств. Действия под влиянием эмоций. Час (месяц) работы и активности. Женщина с мужским характером. Рабочее время. Хозяйство или семейство.

Качества личности. (+) Активность. Решительность. Смелость. Общительность. Трудолюбие. Сильная воля, усиленная чувствами. Открытость. Искренность. Упорство. Наклонности организатора.

(–) Импульсивность. Страстность. Резкость. Непостоянство. Сильная возбудимость. Раздражительность. Феминизм. Опрометчивость. Торопливость. Агрессивность.

Социологическое соответствие. Сотрудницы. Энергичные и активные женщины. Общественные или политические деятели. Представители публики или общности. Обслуживающий персонал. Слуги. Служащие. Рабочие. Массажистки, косметологи, Парикмахеры. Работники в сферах сельского хозяйства, снабжения, производства продовольствия. Огородники. Садоводы. Агрономы. Механизаторы.

Событийное проявление. (+) Энергичное начало предприятия. Эмоционально окрашенные действия. Активная работа, насыщенная различными изменениями. Общение (с женщинами или в обществе). События или влияния, связанные с военными, техникой, спортом, медициной, сельским хозяйством и т.д.

(–) Вовлечение в ссоры и скандалы. Супружеские разногласия. Конфликты, столкновения на работе или в процессе деятельности.

Медицина: Подсознательное управление мышечными движениями. Реакции эмоциональной жизни (краска стыда и т.д.). Связь со щитовидной железой (Базедова болезнь). Мозговые процессы. Бодрствующее сознание.

Природа. Активизация. Переменчивые энергии. **Погода.** Повышение температуры. Возможность грозы или бури.

Общество. Общественная служба. Феминистическое движение. Активный или воинственный народ. Инвестиции, «быстрые» деньги. Процентные ставки. Кризисы.

Сельскохозяйственное оборудование. Сплав железа с серебром. Острые соусы и приправы. Сельхозпродукция.

МО/Ю.

Принцип. Изобилие чувств. Чувство счастья. Женское право. Счастливый или удачный час (месяц). Материнское счастье. Симпатия.

Качества личности. (+) Оптимизм. Приветливость. Щедрость. Великодушие. Благородство. Обязательность и готовность прийти на помощь. Доброжелательность. Честность. Душевное изобилие. Доверчивость. Откровенность. Справедливость. Популярность.

(–) Высокомерие. Амбициозность. Тщеславие. Гордыня. Расточительность. Безразличие. Легковерие. Пренебрежительность. Несправедливость. Непопулярность. Хитрость. Расчетливость.

Социологическое соответствие. Удачливые, счастливые, благородные или богатые люди (женщины). Невесты или обрученные женщины. Общественные или политические деятели. Представители обществности и публики. Служащие или чиновники (в т.ч. женщины). Консультанты. Издатели. Законодатели. Юристы. Нотариусы. Судьи. Преподаватели. Учащиеся. Священники. Служители культов. Финансисты. Банкиры. Капиталисты. Бизнесмены. Бухгалтеры. Заказчики. Лица, связанные с лотереями и азартными играми. Лица, связанные с импортом и экспортом. Врачи. Целители. Работники в сферах сельского хозяйства, снабжения и производства продовольствия. Преуспевающие фермеры. Директора школ, детских садов.

Событийное проявление. (+) Общественный успех. Проведение крупномасштабных мероприятий. Достижение материальных преимуществ. Счастливые часы. Хорошее положение в жизни. Успех и счастье через женщин. Прекрасное настроение. Веселье.

(–) Изменчивое счастье. Супружеские разногласия. Неудачи из-за расточительства.

Медицина: Жидкие продукты работы печени и поджелудочной железы, а также желчного пузыря и пищеварительных ферментов. Водянка от чрезмерного употребления жидкости; расширение желудка от злоупотреблений; широкие и рыхлые бедра; увеличение печени. Возможно малокровие. Плохая работа печени, отеки. Малоактивный образ жизни. Плохое пищеварение, плохая усвояемость пищи, поносы.

Природа. Увеличение. Расширение. Плодородие. **Погода.** Тепло. Сухость. Лень.

Общество. Счастливый, жизнерадостный народ. Благоразумная, мирная политика. Национальный доход или богатство. Права общественности. Финансовый успех. Деньги. Инвестиции. Лотереи. Перепроизводство. Неустойчивые финансы. Увеличение цены или предложения. Рост цен на продовольственные товары и серебро.

МО/СА.

Принцип. Дисциплина чувств. Ограничения. Заторможенность. Вечерний час или час (месяц) одиночества, мучений, проблем, а также концентраций усилий. Женские проблемы.

Качества личности. (+) Способность к концентрации эмоций. Чувство долга и ответственности. Контроль над чувствами. Заботливость и внимание. Добросовест-

ность. Верность. Выдержка. Самообладание. Сдержанность. Осторожность. Терпение. Терпимость. Упорство. Выносливость. Серьезность. Надежность. Прочность. Методичность.

(-) Чувство неполноценности. Медлительность. Необщительность. Меланхоличность. Своеволие. Недостаток уверенности в себе. Подозрительность. Невежество. Стесненность. Подавленность. Склонность к депрессиям. Пессимизм. Ревность. Завистливость. Холодность. Мелочность. Скупость. Сухость. Черствость.

Социологическое соответствие. Депрессивные, одинокие и печальные люди. Одинокие, старые или разведенные женщины (матери). Вдовы. Мачехи. Отшельники. Аскеты. Монахи. Обслуживающий персонал. Слуги. Консерваторы. Хранители традиций. Философы. Математики. Учителя. Воспитатели. Землевладельцы. Владельцы недвижимости. Фермеры. Шахтеры. Каменщики. Строители. Скульпторы. Ремесленники. Сапожники. Производители кожаных и меховых изделий. Зубные протезисты. Представители госструктур. Лица, связанные с похоронами или кладбищами.

Событийное проявление. (+) Действия, основанные на семейной или профессиональной традиции. Длительное женское влияние (в т.ч. со стороны матери). Ожидание. Длительные процессы. Период концентрации усилий. Возврат событий. Подведение итогов. Упорная деятельность. Терпение по отношению к окружению. Работа в уединении.

(-) Отделение от общества. Разлуки (расставания, разделения). Сдерживание процессов и явлений. Расстройства чувств или плохое настроение. Отчаяние. Одиночество. Депрессии. Разлуки с женщинами из-за разделения с ними (разводы и т.д.). Избегание женщин. Недовольство женщинами или с их стороны.

Медицина: Хроническое нарушение водного баланса в теле. Бесплодие. Болезни мочевого пузыря. Психические болезни. Наследственные заболевания. Замедленный обмен веществ, сухость слизистой, пониженная секреция желудочного сока, размягчение костных тканей. Неправильный режим питания и сна, замедленная работа желудка, хронические заболевания лимфатической системы, нарушение солевого обмена. Переохлаждение и дефекты слизистых оболочек, скопление жидкости в суставах, нарушение обменных процессов.

Природа. Задержки. Замерзание. Кристаллизация. **Погода.** Понижение температуры. Облачность.

Общество. Обнищание народа. Консерватизм и жесткость в политике. Угнетение. Несчастья. Процессы разделения в обществе. Замораживание цен. Снижение поставок. Консервированные продовольственные товары. Потери. Пансионаты для престарелых.

МО/UR.

Принцип. Свобода чувств. Эмоциональные напряжения. Час события или час (месяц) неожиданностей и напряжений.

Качества личности. (+) Интуиция. Целеустремленность. Активность. Решительность. Идеализм. Безоговорочное следование своим убеждениям. Тонкая эмоциональность. Спонтанность. Ритмичность. Непосредственность. Получение вдохновения или озарений. Изобретательность. Внимательность. Любезность. Общительность. Желание перемен и новшеств. Любознательность. Дружелюбие.

(-) Нервозность и перенапряжения. Возбудимость. Импульсивность. Вспыльчи-

вость. Тенденция действовать в соответствии с внутренним инстинктом. Честолюбие. Авантюризм. Упрямство. Стихийность. Легковерие. Стремление к абсолютной независимости. Непредсказуемость. Капризность. Торопливость. Непостоянство. Обидчивость. Своеволие.

Социологическое соответствие. Беспокойные, нервные или энергичные и честолюбивые женщины. Представители общественности и публики. Обслуживающий персонал. Служащие. Реформаторы (в т.ч. женщины). Радикалы. Революционеры. Мятежники. Анархисты. Изобретатели. Электрики. Астрологи. Астрономы. Электронщики. Компьютерщики. Кибернетики. Работники радиопромышленности, кино и телевидения. Экстрасенсы.

Событийное проявление. (+) Неожиданные события, связанные с женщинами или обществом. Жертвы для достижения определенных целей. Помощь и поддержка от друзей или женщин. Получение вдохновения через женщин. Внезапный успех. Изменяемые события или достижение изменений в условиях и обстоятельствах жизни. Эмоциональное следование к идеалу.

(–) Возбуждение. Беспокойства. Напряжения. Состояния страха и тревоги. Перенапряжения нервной системы, связанные с переусердствованием в работе или преследовании целей. Волнения из-за женщин или конфликты с ними. Авантюрные устремления под влиянием женщин или общества. Резкие, неприятные события в обществе.

Медицина: Ритм водного баланса в крови. Нарушения кровяного давления. Колики мочевыводящих органов (болезни простаты). Спазмы.

Природа. Колебательные движения. Резкое ускорение процессов. Скачкообразные изменения. **Погода.** Понижение температуры. Облачность.

Общество. Прогресс и реформы. Спонтанная, непоследовательная политика. Революция. Восстание или волнения. Произвол или анархия. Техника. Картели. Необычные движения цен. Подъемы и падения рынка. Радиотовары. Персональные компьютеры.

МО/НЕ.

Принцип. Тонкость чувств. Утонченное чувство восприятия. Час (месяц) разочарований или тонких влияний. Ночные часы. Расслабленное состояние мозга. Сны или мечты. Чувствительная, ослабленная или больная женщина или мать

Качества личности. (+) Интуиция. Утонченность. Фантазия. Воображение. Чуткость. Деликатность. Сенситивность. Предчувствие будущего. Получение вдохновения. Способность к сопереживанию. Мечтательность. Терпимость. Впечатлительность. Романтизм. Склонность к мистицизму. Поэтические или музыкальные задатки.

(–) Инстинктивность. Причудливое воображение или иллюзии. Скрытность. Таинственность. Чувственность. Неустойчивость. Слабость. Неуверенность. Обидчивость. Самообман. Ненадежность. Вялость. Бесцельность. Неясность. Неопределенность. Сомнения. Нужда в защите. Беззащитность. Подозрительность. Забывчивость. Невнимательность. Чувство неполноценности. Тяготение к низшему психизму, спиритизму и медиумическим иллюзиям. Ревность. Завистливость. Склонность ко лжи и обманам. Притворство. Лицемерие. Фальшь. Пристрастие к наркотикам или алкоголю.

Социологическое соответствие. Тонкочувствительные, впечатлительные личности. Капризные, слабые женщины. Деликатные, чуткие или восприимчивые женщины. Разочарованные или утратившие иллюзии женщины. Представители общественно-

сти и публики. Обслуживающий персонал. Служащие. Потребители. Продавцы. Покупатели. Романтики. Оккультисты. Мистики. Медиумы. Сенситивы. Экстрасенсы. Маги. Душевнобольные. Сектанты. Атеисты. Сироты. Киноактеры. Фотографы. Лица, связанные с кино и фотографией. Химики. Нефтяники. Поэты. Музыканты. Шпионы. Разведчики. Фокусники. Иллюзионисты. Алкоголики. Наркоманы. Лица, работающие в больницах, психиатрических или наркологических учреждениях и приютах. Работники нефтехимической или вино-водочной промышленности.

Событийное проявление. (+) Тонкоматериальный настрой. Сочувственное понимание других людей или другими людьми. Состояние отдыха или расслабления. Яркие грезы. Сонное, мечтательное состояние. Засыпание. Середина процесса. События, связанные с водой, жидкостями (в т.ч. с алкоголем) или воздухом. Мистический опыт. Исполнение роли.

(–) Опасность подвергнуться необычным или странным влияниям (в т.ч. из низшего астрала) или эксплуатации другими людьми. Нестабильность социального и материального положения. Предательства. Проявления слабости и безволия. Жизненные кризисы, вызванные ленью или пагубными привычками. Притворство. Разочарования или обман через женщин. Неизвестность и неопределенные состояния в сообществе. Неопределенные переменчивые явления или события. Опасность пищевого или медикаментозного отравления. Возможность одержания.

Медицина: Парализованная циркуляция крови. Нарушение осмотических функций, связанных с использованием клеточных солей (нарушения и провалы сознания; болезни глаз) Аллергия. Лунатизм. Состояние неполного сознания. Восприимчивый мозг. Гомеопатия. Обоняние. Запах. Инфекция, вирусы проникают через слизистые оболочки, через желудок с пищей; метаболизм усиливается жидкостями, молочными продуктами. Восприимчивость к внушению. Недостаток питания в период беременности; пища без необходимых микроэлементов; высокая чувствительность желудка к лекарствам. Химические препараты противопоказаны органам, управляемым Луной. Обоняние отражается на работе желудка. Избыток в организме жидкостей, в желудке – газов и слизи; сильно проявленное действие лекарств на желудок (брожение, отравление, гастрит); брожение в желудке в результате беспорядочного кормления грудью (детская диспепсия). Ферменты желудка разъедают его слизистую; алкоголь вызывает неадекватное восприятие (галлюцинации).

Природа. Воздух или легкий газ. Жидкости. Водоемы. Энтропия. Затухание. Неопределенность. **Погода.** Изменение погоды. Туман. Влажность.

Общество. Тонкие, переменчивые влияния. Инфляция. Мошенничества. Обманутая, незащищенная или слабая общественность. Хаос в обществе. Тонкая или коварная, ненадежная политика. Будущее нации. Инвестиции. Денежные вклады. Истерия на рынках. Искаженное восприятие рыночной реальности. Инфляция. Поддельные спиртные напитки. Продукты или лекарственные вещества с истекшим сроком годности. Роддом. Женская консультация.

МО/PL.

Принцип. Изменчивость чувств. Трансформация или развитие чувств. Крайне эмоциональная жизнь или чрезвычайная выраженность чувств. Час (месяц), полный перемен, преобразований или неустойчивых состояний. Изменение характера. Расцвет женщины.

Качества личности. (+) Способность к трансформации, переменам и развитию.

Активность. Гибкость. Приспособляемость. Уступчивость. Проворство. Подвижность. Ловкость.

(–) Непостоянство. Неустойчивость. Изменчивость. Капризность. Легковерие.

Социологическое соответствие. Люди с переменчивыми эмоциями. Женщины или лица, меняющие себя и тем самым изменяющие других. Преобразователи. Сдельщики. Представители общественности и публики. Обслуживающий персонал. Слуги. Служащие. Менялы. Карьеристы. Приспособленцы. Лица, меняющие работы или имеющие несколько профессий. Работники в сферах сельского хозяйства, снабжения и производства продовольствия.

Событийное проявление. (+) Короткие, быстрые и непродолжительные перемены. Незначительные встречи. Смена партнера (женщины). Поверхностные переживания.

(–) Эмоциональные сдвиги. Неустойчивость положения или процесса. Беспокойства по поводу перемен.

Медицина: Метаболизм жидкостей в теле. Развитие, эволюция головного мозга и желез. Болезни крови.

Природа. Неустойчивая трансформация. **Погода.** Изменчивая. Неустойчивая. Осадки. Облачность.

Общество. Перемены, трансформация или неустойчивые состояния в обществе. Эволюция или развитие нации. Гибкая, уступчивая политика.

МО/СУ.

Принцип. Соединение чувств. Объединение в коллектив. Общие, коллективные чувства. Час (месяц) объединения, досуга, отдыха или занятия искусством.

Качества личности. (+) Коллективизм. Общительность. Способность к контактам. Склонность к объединению. Чувство общности. Терпимость. Стремление к единству. Преданность. Понимание других лиц. Virtuозность. Потребность в семье или браке. Артистизм. Способности или задатки в искусстве.

(–) Болезненная эмоциональная зависимость от членов семьи.

Социологическое соответствие. Невесты. Замужние женщины. Матери. Тещи. Семейные лица. Представители общественности и публики. Коллективисты. Общинники. Лица (женщины), занятые искусством. Искусствоведы. Обслуживающий персонал. Няни и воспитатели. Работники в сферах сельского хозяйства, снабжения и производства продовольствия. Члены или работники сообществ. Служащие.

Событийное проявление. (+) Вероятность свадьбы (брака). Совместная деятельность. Объединение в коллектив. Проявление родственных чувств. Свободные занятия. Отдых (чтение, общение с искусством, коллекционирование и т. д.) в семейном кругу.

(–) Расстройства в семейной жизни или сообществе. Эмоциональные переживания в связи с семьей.

Медицина: Адаптация внутренних и внешних органов. Вынашивание плода в матке во время беременности. Кислотно–щелочной и водный обмен. Слизистые оболочки внутренних половых органов, почек и мочевого пузыря.

Природа. Объединение. Придание вида или формы. **Погода.** В целом благопри-

ятная. Возможны: Переменчивость. Влажность.

Общество. Объединенная, сплоченная нация. Солидарность в обществе. Общества. Кампании. Женские общества или союзы. Танцевальные клубы. Влияние (народного) искусства. Инвестиции. Объединенный или единый рынок. Совместные предприятия. Единые цены. Рост цен, спроса и предложения. Потребительские и продовольственные товары. Семейное серебро.

МО/НА.

Принцип. Скрытность чувств. Служение женщинам или женщин. Страдания женщин или через женщин. Женская карма. Реализация кармы через различные мучения, перемены или изменчивые явления. Час (месяц) судьбы (служения) или мучений, несчастья, а также забот или страха.

Качества личности. (+) Способность к служению и прощению. Смирение. Жертвенность. Покорность. Безропотность. Заботливость. Мягкость. Терпимость. Мистицизм.

(–) Таинственность. Скрытность. Загадочность. Старомодность. Ущербность. Чувство неполноценности. Обидчивость. Мелочность. Злость. Злобность. Подлость. Низость. Извращенность. Вульгарность. Ревность. Завистливость. Мстительность. Подозрительность. Невежество. Порочность. Безнравственность. Склонность к вырождению. Демонизм.

Социологическое соответствие. Женщины, действующие на основании прошлого опыта. Старые люди (женщины). Заботливые или обремененные заботами женщины. Вдовы. Бедные, одинокие или достойные жалости женщины. Опустившиеся лица, в особенности, женщины. Больные роженицы. Сироты. Бедные покупатели. Служащие. Слуги. Обслуживающий персонал. Служители. Лакеи. Рабы. Невольники. Хранители традиций или тайн. Тайные деятели. Работники сервиса или сфер ретро. Работники в сферах сельского хозяйства, снабжения и производства продовольствия. Лица, занятые тайными науками, историей, археологией или торговлей старыми вещами, сырьем, антиквариатом, металлоломом. Коррумпированные элементы. Преступники. Мошенники. Ведьмы. Колдуньи. Люмпены. Бомжи.

Событийное проявление. (+) Действия, проявляющиеся в виде служения, смирения или заботливости. Обслуживание других лиц. Деятельность под влиянием прошлых чувств. Возврат прошлого. Воспоминания. Эмоциональное решение сокровенных проблем.

(–) Отказ или отречение (женщины). Одиночество. Сильное влияние подсознания. Беспокойства. Страхи. Депрессии. Помутнения рассудка. Убытки. Несчастья. Рабство (душевное). События, имеющие отношение к тайным наукам, сырью, антиквариату, преступности. Опасность одержания.

Медицина: Дефекты зрения. Заболевания желудка, желудочно–кишечного тракта и пищевода. Гастриты. Колиты. Гинекологические болезни. Проблемы с родами. Разрушение или удаление органов, Нарушения кислотно–щелочного обмена и катаральные инфекции слизистых оболочек. Нарушения водного баланса. Эндокринные нарушения в результате воспаления желез. Грибковые заболевания. Нервные расстройства. Аллергии. Пониженная адаптация организма.

Природа. Низшие Планы. Дисгармония. Угасание. Разложение. **Погода.** Сырая. Холодная. Переменчивая.

Общество. Скрытые воздействия. Влияние традиций. Ретроявления. Консерватизм. Вырождение или угасание нации. Влияние темных сил. Службы сервиса. Тайные науки. История. Археология. Отбросы общества. Люмпены. Нищета. Бедность. Несчастья. Гнет. Преступность. Ликвидация рынка. Девальвация курса валюты. Незаконная торговля. Скрытые или тайные рынки. Антиквариат. Старые, залежалые или негодные товары.

МО/ZE.

Принцип. Огонь или рождение чувств. Высшие эмоции, способствующие творческой активности. Час (месяц) напряжений, творчества или целеустремленной деятельности. Целеустремленность женщин или через женщин. Женские достижения или цели. Способности.

Качества личности. (+) Творческий характер. Наклонности лидера. Решительность. Целеустремленность. Активность. Смелость. Талантливость. Дисциплинированность. Усердие. Выдержка. Воля. Пламенность. Способность к деторождению.

(–) Импульсивность. Горячность. Вспыльчивость. Диктаторство. Бесцеремонность. Легковерие. Самоволие. Назойливость. Раздражительность.

Социологическое соответствие. Активные, творческие или вспыльчивые женщины. Рожаящие женщины. Руководительницы. Лидеры. Национальные или народные лидеры. Начальники. Работники руководящих органов. Женщины на военной службе. Руководители в сферах сельского хозяйства, снабжения и производства продовольствия.

Событийное проявление. (+) Начало или зарождение процесса (явления). Активные действия под влиянием женщин или общества, ведущие к успеху. Творческая деятельность. Вероятность рождения или зачатия ребенка. События, связанные с огнем, начальством, техникой, производством, железными дорогами и т.д. Выполнение или отдача приказа.

(–) Волнения. Поспешные или бесцеремонные действия. Агрессивные поступки. Ссоры. Конфликты.

Медицина: Психодинамика организма. Органы, связанные с рождением и зачатием (матка, грудные железы и т.д.). Кожные нарушения. Нарушения водно–солевого обмена в почках и мочевом пузыре. Нарушения кислотно–щелочного равновесия крови. Воспаления слизистых оболочек органов.

Природа. Созидание. Сотворение. Опасность возгорания. Горячие источники.
Погода. Повышение температуры. Возможность грозы или бури.

Общество. Воинственная или ведущая нация. Энергичное или способное общество. Единство. Переход от политики к общепольным делам. Активная, целеустремленная политика. Техника. Тепловые машины. Средства пожаротушения.

МО/KR.

Принцип. Качество чувств. Чувство власти или превосходства. Час (месяц) службы или значительных событий. Первенство женщин. Звание (ранг, чин, степень, разряд).

Качества личности. (+) Наклонности лидера или руководителя. Благородство. Великодушие. Величие. Авторитет. Независимость. Самостоятельность. Мастерство. Умения. Знания. Талантливость. Большие возможности. Аристократизм. Компетент-

ность. Способность к самооценке. Терпимость. Уверенность. Достоинство. Респектабельность.

(–) Гордыня. Самоуверенность. Самодовольство. Тщеславие. Высокомерие. Легковерие. Зависимость от авторитетов.

Социологическое соответствие. Представители Иерархии. Выдающиеся личности. Знаменитости. Главы государств. Президенты. Члены правительства. Депутаты парламента. Политики. Лидеры. Вожди. Властители. Королевы. Принцессы. Аристократки. Представители знати, высшего света или элиты. Мыслящие, авторитетные или самостоятельные (эмансипированные) женщины. Руководительницы.

Событийное проявление. (+) Важные события. Отношения и связи с начальством, органами власти или высшим светом. Связи с женщинами, имеющими отношение к руководству. Достижение успеха через женщин, общество или руководство. Благотворительность. Получение независимости или самостоятельности. Завоевание авторитета. Получение знаний или умений.

(–) Неудачи, связанные с женщинами, обществом, руководством или высшим светом.

Медицина: Образование камней в почках или мочевом пузыре. Продолжительные болезни: желудка и кишечника, матки и молочных желез, нервной системы и зрения. Проблемы во время беременности.

Природа. Высший женский принцип (Мать Мира). Переменчивое качество процессов. **Погода.** Ясная. Сухая. Переменчивая.

Общество. Связь с Иерархией. Ведущая или великая нация. Великодушная, независимая политика. Авторитет нации. Верховная власть. Свобода. Суверенитет. Органы власти. Демократия. Власть народа. Господство на рынке. Важный рынок.

МО/АР.

Принцип. Расширение чувств. Большие возможности женщин или через женщин. Час (месяц) успеха.

Качества личности. (+) Многосторонность. Образованность. Талантливость. Опытность. Доброта. Миролюбие. Щедрость. Отзывчивость. Великодушие. Терпимость. Благородство. Объективность. Восприимчивость. Воодушевление. Любознательность. Популярность. Способности или задатки в сферах экономики или науки.

(–) Неумеренное стремление к независимости. Неумение вовремя остановиться. Самоуверенность. Легковерие.

Социологическое соответствие. Свободолюбивые или опытные женщины или лица. Великодушные женщины или лица. Ученые. Финансисты. Коммерсанты. Торговцы. Промышленники.

Событийное проявление. (+) Успешные действия под влиянием женщин или общества. Процесс накопления опыта. Благородные поступки. События или влияния, связанные с экономикой или наукой.

(–) Неудачи, вызванные излишней самоуверенностью и независимостью. Неустойчивый, переменчивый успех или опыт.

Медицина: Слизистые оболочки и кислотно–щелочно–водный обмен легких, печени, мочевого пузыря. Кровеносные сосуды селезенки, пищевода, желудка, матки и

молочных желез. Рост жировой ткани из-за неправильного обмена веществ.

Природа. Расширение женского принципа. Возрастание неустойчивости. Обширные водные пространства. **Погода.** Тепло. Сухость. Ясность. Некоторая изменчивость.

Общество. Процветание. Национальная экспансия. Свободолюбивая, далеко идущая и успешная политика. Свобода. Независимость. Научная общественность. Союз наций. Народное хозяйство. Экспансия на другие рынки. Успешный сбыт.

МО/АД.

Принцип. Глубина чувств. Ограничения в обществе или через женщин. Час (месяц) углубления, стабилизации, одиночества, гнета, депрессий, несчастий, конца всех дел и явлений.

Качества личности. (+) Способность к концентрации. Прочность. Устойчивость. Настойчивость. Упорство. Выносливость. Терпение. Терпимость. Твердость. Стойкость. Хладнокровие. Методичность. Осторожность. Глубина. Непреклонность. Непоколебимость. Усидчивость. Надежность. Постоянство. Основательность. Интровертность.

(–) Консервативность. Обремененность. Зажатость. Заторможенность. Медлительность. Подозрительность. Невежество. Робость. Склонность к депрессиям. Стесненность. Угнетенность. Подавленность. Ограниченность. Холодность. Твердолобость. Толстокожесть. Черствость. Бездушие. Равнодушие. Безучастность. «Каменное сердце». Жесткость. Грубость.

Социологическое соответствие. Ограниченные или твердые лица. Непоколебимые женщины. Подавленные, угнетенные или ограниченные женщины. Консерваторы. Хранители народных традиций. Владельцы земли, недвижимости или материальных средств. Производители сельхозпродукции.

Событийное проявление. (+) Успех, достигнутый упорством и твердостью. Завершение события под влиянием женщин или общества. Хладнокровные или осторожные действия. Стабильные или основательные процессы. Укрепление или углубление положения. Тесные отношения или связи в узком кругу. Уединение. Внутреннее созерцание. Медитация. Концентрации энергий. Отдых.

(–) Неудачи в обществе или под влиянием женщин. Неуклюжие или медлительные действия. Эмоциональная подавленность. Депрессии. Одиночество. Изоляция. Внутренние задержки (переживания, страхи и т.д.). Бездействие. Вероятность смерти женщины (родственницы, подруги и т.д.).

Медицина: Кровообращение. Соппротивление болезням желудка и пищевода, гинекологическим заболеваниям, нарушениям кислотности. Бессознательные и вегетативные процессы. Боли в желудке, поджелудочной железе. Подавление функций Луны (адаптации организма, процессов ассимиляции–диссимиляции, кислотно-щелочного и водного обмена, вынашивания плода во время беременности).

Природа. Вечная мерзлота. Влияние гравитации (например, приливы и отливы). Циркуляция водных масс. Изменение агрегатного состояния вещества. Сгущение. Уплотнение. Обледенение, замораживание или оттаивание. **Погода.** Понижение температуры. Мороз. Гололедица. Осадки.

Общество. Глубокая, упорная или консервативная политика. Сохранение тради-

ций. Стабильность или застой в обществе. Угнетенная или вымирающая нация. Изоляция страны. Кристаллизация общественного эгрегора. Забастовки. Ограниченные инвестиции. Материальное производство. Материальные средства. Рыночные циклы. Падение спроса, предложения или цен. Укрепление или падение рынка

МО/УУ.

Принцип. Мощь чувств. Мощные проявления (влияния) женщин или через женщин. Власть женщин. Влияния чувств. Час (месяц) мощных достижений, власти, силы или насилия.

Качества личности. (+) Мощный характер. Активность. Смелость. Работоспособность. Наклонности лидера. Авторитетность. Непреклонность. Стремительность. Самообладание. Влиятельность. Продуктивность. Великолепие.

(–) Властность. Страстность. Горячность. Резкость. Грубость. Склонность к перерасходу энергий. Самонадеянность. Самоволие. Легковерие. Самодурство. Надменность. Склонность к насилию. Диктаторство.

Социологическое соответствие. Влиятельные женщины. Лица, обладающие влиянием в обществе. Представители властных или силовых структур. Начальники. Лица, связанные с энергетикой. Политики. Лица, обладающие влиянием в сферах сельского хозяйства, производства продовольственных продуктов и снабжения.

Событийное проявление. (+) Решительные действия. Овладение мощью или мощные деяния. Сила осознания поступков или процессов. Сильное общественное или женское влияние.

(–) Огромное возбуждение или напряжение. Неудачи из-за перегрузок или перенапряжений. Бурные эмоции. Конфликты. Ссоры. Насильственные или грубые действия. Суровые поступки.

Медицина: Соппротивление болезням. Положительное влияние на беременность. Улучшение адаптации организма, процессов ассимиляции–диссимиляции, кислотно–щелочного и водного обмена, инстинктивно–вегетативных процессов.

Природа. Бури, шторма. Колебания и ритмы энергий. Запасы воды. **Погода.** Ветер. Облачность.

Общество. Мощная или грубая политика. Могучая нация. Народовластие. Исполнительная власть. Насилие. Диктатура. Резкие всплески цен или спроса и предложения. Насильственное вторжение или воздействие на рынок. Средства энергетики

МО/РО.

Принцип. Ясность чувств. Духовные влияния через женщин. Час (месяц) познания, просвещения, просветления или общения с Высшим. Час Истины. Высшие чувства и эмоции. Метафизика. Высшие духовные знания.

Качества личности. (+) Характер, склонный к духовным проявлениям. Тонкая чувствительность к духовным явлениям или духовная восприимчивость. Склонность к познанию через высшие чувства. Способность озарения. Терпимость. Благоразумие. Проницательность. Культурность.

(–) Эмоциональное или искаженное восприятие духовных явлений. Изменчивые или неустойчивые мировоззрение и идеалы. Инстинктивность. Преобладание эмоций над сознанием и духовностью. Фанатизм.

Социологическое соответствие. Люди, восприимчивые к духовным явлениям. Одухотворенные, полные идей, проникательные и культурные женщины. Деятели в области культуры, религии и т.д. Генераторы и реализаторы идей.

Событийное проявление. (+) Легкая реализация идей. Получение идей через женщин или общество. Понимание, возникающее через чувства. Внутреннее созерцание. Духовные воздействия. Благоприятные изменчивые явления. События или влияния, связанные с религией, просвещением или культурой.

(-) Эмоциональные действия, ведущие к искажению правильных идей (влияние астрала). Неустойчивое, непостоянное влияние духовных энергий, ведущее к легкомысленным или негативным поступкам.

Медицина: Улучшение функций мозга и органов чувств.

Природа. Женский принцип (инь). Погода. Ясная. Сухая.

Общество. Одухотворенная нация. Благоразумная, ясная политика. Влияние культуры. Цивилизация. Мировоззрение общества. Идеальные модели рынка. Рынок предметов культа.

KN

KN/ME.

Принцип. Ментальные связи. Обмен идеями. Общие или совместные планы. Интеллектуальные связи и отношения.

Качества личности. (+) Сообразительность. Рациональность. Прагматичность. Находчивость. Понятливость. Интеллектуальные интересы. Сознательность. Общительность. Известность. Разговорчивость. Неутомимость. Подвижность. Способности к обучению, бизнесу, языкам.

(-) Нервозность. Легкомыслие. Легковерие. Поспешность. Расчетливое использование контактов и взаимоотношений с людьми для своей выгоды. Склонность к болтовне и сплетням. Хитрость.

Социологическое соответствие. Интеллектуальные работники. Юные люди. Друзья. Коллеги. Партнеры. Лица, связанные с транспортом, сферами связи и информации. Дикторы. Лекторы. Зрители. Учителя. Учащиеся. Воспитатели. Пропагандисты. Агитаторы. Библиотекари. Посредники. Бизнесмены. Коммерсанты. Рекламные работники. Коммивояжеры. Торговцы, Бухгалтеры. Авторы. Сочинители. Писатели. Редакторы. Критики. Посыльные. Курьеры. Секретари. Математики. Журналисты. Корреспонденты. Репортеры. Изобретатели. Компьютерщики. Программисты. Проектировщики.

Событийное проявление. (+) Телефонные переговоры. Устройство общественных или деловых контактов. Интеллектуальные, письменные связи; договора, беседы. Переписка. Общие идеи, мысли, мнения, взгляды. Связи или встречи с молодыми людьми. Получение или сообщение информации. События, связанные с языками, обучением, коммерцией и т.д.

(-) Нарушение контактов и связей. Беспорядочные, неустойчивые связи.

Медицина: Взаимосвязь между автономными и произвольными нервами.

Природа. Быстрые изменения связей. **Погода.** Переменная. Ветер. Облач-

ность. Иногда дождь.

Общество. Политика, направленная на заключение договоров, поддержание торговых связей с соседями и т.д. Информационные или языковые связи. Планирование. Письменность. Ассоциации людей с общими интересами. Транспортное сообщение. Транспортные или информационные связи с другими странами. Средства коммуникации, связи, информации и транспорта.

KN/VE.

Принцип. Гармоничные связи. Любовный союз. Встреча с красотой. Передача пожеланий. Симпатия.

Качества личности. (+) Гармоничность. Обаяние. Привлекательность. Нежность. Грациозность. Сочувствие. Ловкость. Способность к контактам. Общительность. Понимание других. Экстравертность. Чувство красоты. Эстетизм. Артистизм.

(–) Чувственность. Тщеславие. Стремление к наслаждениям. Недостаток приспособляемости. Неприветливость. Неумение делать другим приятное. Ревность.

Социологическое соответствие. Лица со связями. Любящие друг друга люди. Любовники. Любовницы. Молодые женщины. Партнеры. Посредники. Маклеры. Модельеры. Косметологи. Парфюмеры. Ювелиры. Граверы. Деятели искусств. Искусствоведы. Музыканты. Певцы. Композиторы. Артисты. Художники. Декораторы. Оформители. Кондитеры. Повара. Садовники.

Событийное проявление. (+) Встречи и контакты. Приятные, гармоничные или любовные связи. Взаимная любовь. Связи в искусстве или музыкальных кругах. События или влияния, связанные с искусством, музыкой, театром, развлечениями, модой и т.д.

(–) Волнения. Заботы. Дисгармоничный любовный союз.

Медицина: Автономное снабжение желез.

Природа. Всеобщие гармоничные связи. **Погода.** Дождь. Град. Зимой – снег. Облачность.

Общество. Гармоничные связи. Влияние искусства. Миротлюбивая политика. Международные фестивали, выставки, конкурсы, завязывание творческих связей. Дизайн телефонных аппаратов и средств связи.

KN/MA.

Принцип. Энергетические каналы. Деловые или рабочие связи. Сотрудничество. Связующие импульсы.

Качества личности. (+) Активность. Решительность. Смелость. Коллективизм. Общительность. Усердие. Воля. Справедливость. Стремление к контактам. Практичность.

(–) Конфликтность. Поспешность. Своеволие. Легковерие. Неуживчивость. Агрессивность. Раздражительность. Некоммуникабельность.

Социологическое соответствие. Активные или работающие люди. Молодые мужчины. Посредники. Маклеры. Представители структур многоуровневого маркетинга (MLM).

Событийное проявление. (+) Активные связи. Связи через деятельность или

работу. Рабочие встречи. Достижение совместных успехов. Стадия вступления в союз с другими. Посредническая или коллективная деятельность. Вероятность помолвки или обручения. Сексуальные или эротические связи и контакты.

(–) Ссоры и диспуты внутри сообщества. Разрыв связей.

Медицина: Нарушение длительных жизненных ритмов: раннее развитие, нарушения в климактерический период, евнухизм и кастратоподобное поведение.

Природа. Активизация всеобщих связей. Объединение энергий. **Погода.** Повышение температуры. Сухость. Возможны грозы.

Общество. Активная политика. Военные и рабочие связи с соседями. Производственные отношения. Общественные связи. Ассоциация людей, работающих вместе для общей цели или результата. Производственные объединения. Железнодорожные пути. Линии электропередачи.

KN/JU.

Принцип. Успешные и счастливые связи. Симпатия. Расширение связей.

Качества личности. (+) Способность к контактам. Оптимизм. Общительность. Откровенность. Великодушие. Благородство.

(–) Расчетливость. Расточительность. Недостаток чувства товарищества. Излишняя привязанность к благополучию и успеху (деньгам, роскоши).

Социологическое соответствие. Удачливые или счастливые лица. Коллеги. Друзья. Законодатели. Политики. Юристы. Нотариусы. Судьи. Консультанты. Люди, связанные с импортом и экспортом.

Событийное проявление. (+) Вступление в выгодные ассоциации. Вероятность помолвки или брака. Получение выгоды в работе. Бизнес вместе с другими людьми. Появление хороших партнеров. Денежный перевод. Успешные отношения в фирме, коллективе и т.д. Радостные встречи. Веселье. Юридическая или финансовая посредническая деятельность. События, связанные с финансами, правом, религией, медицинской, банками, капиталами, высшим образованием, философией и т.д.

(–) Переживания. Дисгармония в связях или сообществе.

Медицина: Поток силы в живом организме.

Природа. Развитие и расширение связей. Объединение различных систем. **Погода.** Ясность. Сухость. Повышение температуры.

Общество. Успешные (финансовые, правовые, деловые, религиозные и т.д.) связи и отношения с соседями. Финансовые связи и отношения. Объединения людей с общими интересами. Юридические бюро.

KN/SA.

Принцип. Торможение и препятствия в связях или союзах. Задачи и проблемы связей. Изоляция.

Качества личности. (+) Способность к сосредоточению через связи. Серьезность. Упорство. Настойчивость. Терпение. Терпимость. Верность. Чувство долга и ответственности. Методичность. Осторожность.

(–) Трудности в контактах. Плохая приспособляемость. Робость. Медлительность. Подозрительность. Невежество. Черствость. Жесткость. Холодность. Упрямство.

Ревность. Завистливость.

Социологическое соответствие. Монахи. Отшельники. Аскеты. Люди с ограниченными способностями восприятия – слепые, глухие, немые, парализованные, находящиеся в глубокой депрессии или коме.

Событийное проявление. (+) Контакты со зрелыми или старшими по возрасту людьми, а также помощь с их стороны. Серьезные связи. Связи и отношения в старости. Выполнение обязательств или долга. События, связанные с землей, недвижимостью, государственными структурами и т.д.

(–) Одиночество. Уклонение от связей. Трудности в связях или разрыв связей. Расставания, разлуки или разделения. Раздельная связь. Конец отношений. Длительные, но обременительные, угнетающие связи и привязанности.

Медицина/ Влияние шоковых событий на организм (Электрошок, лечение с использованием малярийных бактерий). Аутизм.

Природа. Сокращение связей. Структурные связи. Тяжелый климат. **Погода.** Холод. Облачность.

Общество. Угнетающие связи и отношения с соседями. Серьезные проблемы и задачи. Общество без связей или с малым количеством связей. Ассоциации пожилых людей (дома престарелых, богадельни, пансионы). Общество слепых. Школы для глухонемых.

KN/UR.

Принцип. Неожиданности или напряжения через связи. Новые средства связи.

Качества личности. (+) Интуиция. Поиск изменений и разнообразий. Ритмичность. Активность. Сообразительность. Неутомимость. Оригинальность. Необычность. Нестандартность. Изобретательность. Стремление к новшествам. Дружелюбие.

(–) Самоуверенность. Нервозность. Вспыльчивость. Раздражительность. Беспкойность. Легковерие. Поспешность. Хаотичность. Стихийность. Непредсказуемость. Авантюризм. Экстравагантность.

Социологическое соответствие. Оригинальные личности. Реформаторы. Радикалы. Анархисты. Мятежники. Революционеры. Изобретатели. Астрологи. Астрономы. Экстрасенсы.

Событийное проявление. (+) Неожиданные или памятные знакомства. Волнующие встречи. Внезапные события или переживания. Участие в новых процессах и явлениях. Напряженные или внезапные (новые) связи и привязанности. Связи с новыми явлениями (реформами). События, связанные с техникой, электричеством, электроникой, авиацией, космонавтикой, радио, технологиями, астрологией, астрономией и т.д.

(–) Волнения. Неожиданные инциденты. Семейные ссоры. Беспкойные отношения. Участие в бурных, непредсказуемых событиях.

Медицина: Беспкойные сны. Внутреннее видение памяти. Жизнь–сон. Болезнь, появляющаяся через определенные интервалы (метеочувствительность и т.д.)

Природа. Связи с Высшими Планами. Неожиданные связи. **Погода.** Понижение температуры. Дождь или снег. Порывы ветра.

Общество. Напряженные, беспкойные связи с соседями. Необычные связи в обществе. Внезапные события, волнения в обществе. Потрясения. Неожиданные при-

родные явления. Политические ассоциации, защищающие реформы. Промышленная или технологическая коллективная работа. Беспокойные или взволнованные рабочие ассоциации. Реформаторские устремления. Спутниковое телевидение. Телемосты. Интернет. Разработка новых средств связи.

KN/NE.

Принцип. Тонкоматериальные проявления или связи (связи с Тонким Миром). Будущие связи.

Качества личности. (+) Интуиция. Утонченность. Воображение. Фантазия. Мечтательность. Романтизм. Восприимчивость. Общительность. Мягкость. Терпимость. Чуткость. Деликатность. Мистицизм. Поэтические или музыкальные наклонности.

(–) Нужда в защите. Слабость. Неправильно направленная энергия. Склонность к обманам или самообманам. Подозрительность. Ненадежность. Недостаток чувства коллективизма. Двуличие. Фальшь. Ревность. Завистливость. Склонность к наркотикам или алкоголю.

Социологическое соответствие. Тонко чувствующие или наивные люди. Романтики. Оккультисты. Мистики. Медиумы. Сенситивы. Экстрасенсы. Маги. Душевнобольные. Коррупированные лица. Банкроты. Обманщики. Мошенники. Шантажисты. Шулера. Фокусники. Иллюзионисты. Алкоголики. Наркоманы. Сектанты. Атеисты. Разведчики. Психологи. Работники больниц, психиатрических или наркологических учреждений, частных санаториев и приютов. Лица, работающие с заключенными и преступниками. Химики. Нефтяники. Фотографы.

Событийное проявление. (+) Тонкоматериальные (мистические) или тайные связи. Сны и их психоаналитическая интерпретация. Интуитивное завязывание связей. Несколько преувеличенные ожидания относительно людей или ассоциаций.

(–) Размывание границ. Упразднение связей. Расставания. Уклонение от связей. Связь с обманщиками. Иллюзорные, неопределенные, ненадежные связи и привязанности. Разочарования или тенденция обманывать других.

Медицина: Недостаток тонуса или эластичности. Нарушения сна, а также бессонница. Связь с подсознательными установками и психологическими комплексами.

Природа. Разложение отживших связей. Энтропия. **Погода.** Умеренная. Влажная. Туман. Дождь.

Общество. Неопределенные состояния. Хаос. Распад связей с соседями. Водные или воздушные связи. Неопределенные или тайные каналы и связи рынков. Инфляция. Контрабанда. Искаженное восприятие исторической реальности. Ассоциация Анонимных Алкоголиков. Конгрессы психологов, целителей, магов.

KN/PL.

Принцип. Трансформация через связи. Перемена отношений.

Качества личности. (+) Активность. Способность заводить связи. Подвижность. Гибкость. Приспособляемость. Общительность.

(–) Неустойчивые привязанности. Ненадежность. Непостоянство. Легковерие.

Социологическое соответствие. Преобразователи. Лица, изменяющие себя через связи. Лица, связанные со многими профессиями. Специалисты Public Relations.

Событийное проявление. (+) Новые связи. Перемена обстоятельств через новые связи. Перемены (изменения, развитие) в связях.

(–) Неустойчивые или изменчивые связи.

Медицина: Эмбриональный рост. Нарушения беременности, вызванные плодом. Чрезмерная рвота (постоянная частая рвота во время беременности). Эклампсия (Острый токсикоз во время беременности, родов или послеродового периода, связанный с судорогами и потерей сознания).

Природа. Развитие связей. Неустойчивые, переменчивые связи. **Погода.** Переменчивая.

Общество. Новые общественные связи. Рост и развитие контактов с другими странами. Трансформаторные станции.

KN/CU.

Принцип. Связи сообщества или через сообщество. Совместные отношения. Общественные связи.

Качества личности. (+) Коллективизм. Общительность. Чувство значения семьи и совместной работы. Обходительность. Понимание других. Терпимость. Способность к контактам. Таланты или способности сфере искусства.

(–) Зависимость от общественного мнения.

Социологическое соответствие. Члены или деятели сообществ (семей, фирм, союзов, коллективов и т.д.). Посредники. Маклеры. Коллеги. Партнеры. Деятели или работники искусств. Искусствоведы. Работники музеев и выставок. Коллекционеры. Семейные лица.

Событийное проявление. (+) Общение. Знакомства. Основание сообщества. Объединение в коллектив. Вероятность брака. Сильные, единые связи (общность интересов или связей). Семейные связи и узы. Связи с семьей или в искусстве. Посредническая деятельность. События связанные с искусством, госучреждениями, музеями, коллекциями, выставками, делами различных партий и т.д.

(–) Разрыв связей с сообществом. Борьба в сообществе.

Медицина: Взаимодействие внутренних и внешних органов. Протоки мочевого пузыря, почек и внутренних половых органов.

Природа. Синтез через связи. Объединение. **Погода.** Благоприятная. Установившаяся (равновесие между стихиями).

Общество. Связи между организациями и обществами. Коллективизм. Общность. Художественные сообщества. Взаимные отношения художников и артистов. Влияние искусства. Посредничество в политике. Обмен музейными экспонатами. Интеграция организаций, ассоциаций и партий. Совместные предприятия.

KN/HA.

Принцип. Скрытые или древние каналы. Кармические (сокровенные) или несчастливые связи.

Качества личности. (+) Способность к служению, смирению и прощению. Жертвенность. Заботливость. Безропотность. Покорность. Мягкость. Терпимость. Мистицизм.

(–) Таинственность. Скрытность. Чувство неполноценности. Примитивность. Подозрительность. Невежество. Порочность. Завистливость. Ревность. Мстительность. Подлость.

Социологическое соответствие. Лица с тайными или скрытыми связями. Служащие. Служители. Тайные деятели. Лица, занятые тайными науками. Историки. Археологи. Антиквары. Коррупцированные элементы.

Событийное проявление. (+) Служебные связи. Возникновение тайных, скрытых связей. Скрытое, осторожное или чреватое препятствиями завязывание связи или начало объединения. Встреча с прошлым (связи из прошлого). События, связанные со служением, службой, обслуживанием, тайными знаниями, историей, археологией, старыми вещами, сырьем, антиквариатом и т.д. Неприятные и проблемные связи.

(–) Совместные негативные действия или общие ошибки. Связи через бедность, низость или пороки. Неприятные, нежелательные (опасные) или досадные связи. Бедность. Малоприятные совместные переживания или испытания. Связанность Кармой. Нехватка возможностей развития. Нарушение и прекращение связи. Убытки через связи. Связи с преступным миром.

Медицина: Образование шлаков в протоках и каналах организма. Разрушение стенок кишечника и вен. Отложения холестерина.

Природа. Связь с прошлым. Постепенное разрушение или разложение связей.
Погода. Сырость. Холод.

Общество. Прекращение связей с другими странами. Негативные или скрытые связи в обществе. Преступность в экономике. Скрытые или тайные рынки. Контрабандный или некачественный товар. «Железный занавес». Некачественные средства связи.

KN/ZE.

Принцип. Активные, целенаправленные и творческие связи. Содействие в достижениях. Передача достижений.

Качества личности. (+) Творческие устремления через связи. Стремление к контактам. Общительность. Решительность. Активность. Самообладание. Смелость. Способности лидера.

(–) Бесцеремонность. Поспешность. Вспыльчивость. Неосмотрительность. Самоуверенность. Легковерие. Агрессивность. Раздражительность.

Социологическое соответствие. Люди, активно завязывающие связи. Лидеры. Руководители. Начальники. Работники руководящих органов. Служащие войск связи. Стратеги. Инженеры. Техники.

Событийное проявление. (+) Зарождение явления или процесса. Образование связи. Вероятность рождения или зачатия ребенка. Ситуация выбора. Связь с коллективным творчеством. Совместное созидание. Пламенные и страстные связи. Принятие участия в совместных замыслах. Технические виды связи. Мечты, увлечения и восторг, влияющие на дальнейшие действия. События, связанные с огнем, техникой, руководством и т.д.

(–) Поспешное, опрометчивое завязывание связи.

Медицина: Соппротивление болезням. Протоки и каналы детородных органов. Воспаления стенок кишечника и вен.

Природа. Созидание. Творение. Рождение новых связей. **Погода.** Повышение температуры. Возможны грозы.

Общество. Целенаправленные, активные или производственные связи с соседями. Созидание в обществе. Активное посредничество. Связи между творческими личностями или коллективами. Тренинг личностного роста (ЭСТ – эрхардовский семинар-тренинг).

KN/KR.

Принцип. Важные или авторитетные связи. Изменение и развитие связей.

Качества личности. (+) Авторитетность. Самостоятельность. Терпимость. Талантливость. Независимость. Благородство. Способность к контактам. Респектабельность. Способность к социальному продвижению через связи.

(–) Тщеславие. Гордыня. Самоуверенность. Навязывание своих принципов. Стремление к господству. Властность. Высокомерие.

Социологическое соответствие. Представители власти. Главы государств. Президенты. Члены правительства. Депутаты парламента. Политики. Властители. Цари. Короли. Монархи. Императоры. Аристократы. Представители знати, высшего света или элиты. Компетентные лица. Руководители. Начальники. Работники учреждений и государственных органов. Должностные лица. Чиновники. Люди, обладающие значительными связями.

Событийное проявление. (+) Связи и отношения с начальством, вышестоящими структурами, органами власти, высшим светом. События, связанные с властями, компетентными лицами, знатью, авторитетными людьми, специалистами и т.д. Посредничество через государство.

(–) Неудачи в связях из-за проявления высокомерия и заносчивости.

Медицина: Уплотнение стенок артерий, вен и кишечника.

Природа. Важные связи. Качество связей. Погода. Благоприятная.

Общество. Дипломатические или государственные связи. Встречи на высшем уровне. Самостоятельные и авторитетные связи с соседями. Господство на рынке. Важные связи и каналы рынка. Правительственные средства связи.

KN/AP.

Принцип. Обширные или успешные связи. Передача опыта и знаний.

Качества личности. (+) Широта кругозора. Опытность. Восприимчивость. Миролюбие. Щедрость. Любознательность. Способности к контактам. Любезность. Терпимость. Таланты и способности в сферах науки или экономики

(–) Гипертрофированное стремление к свободе и независимости. Расточительность. Тщеславие. Высокомерие. Гордыня. Легковерие.

Социологическое соответствие. Люди, обладающие обширными связями. Лица, связанные с наукой, торговлей, производством, ремеслами, промыслами, экономикой, капиталами.

Событийное проявление. (+) Независимые действия, имеющие отношение к образованию новых связей. Множество контактов или встреч. Распространение, расширение свободы. Много связей или связи со многими. Связи с властями. Накопление

опыта и знаний через связи. Процесс объяснения или выявления ситуации. Большие возможности выбора. Возрастание связей. События, связанные с наукой, торговлей, коммерцией, независимыми людьми и т.д.

(–) Неосмотрительные действия, связанные с неумеренным свободолобием.

Медицина: Протоки и каналы мочевого пузыря и легких. Стенки артерий и кровеносные сосуды. Отложения жировой ткани на стенках кишечника. Новообразования в протоках и каналах организма.

Природа. Расширение связей между явлениями. **Погода.** Сухая. Ясная.

Общество. Расширение свободы и демократии. Деловые или научные связи. Связи в торговле и промышленности. Многочисленные, многосторонние связи с другими странами. Расширение каналов и связей рынка. Свободные рынки. Средства связи – как товары широкого потребления.

KN/AD.

Принцип. Глубокие или жесткие связи. Узкие, ограниченные или крепкие связи.

Качества личности. (+) Способность к концентрации через связи. Настойчивость. Глубина. Стойкость. Упорство. Терпение. Терпимость. Твердость. Устойчивость. Прочность. Методичность. Осторожность.

(–) Необщительность. Консерватизм. Стесненность. Склонность к пессимизму и подавленности. Подозрительность. Невежество. Медлительность. Робость. Холодность. Бездушие.

Социологическое соответствие. Люди, обладающие малыми, но крепкими связями. Консерваторы. Хранители традиций. Отшельники. Аскеты. Лица, связанные с землей, недвижимостью, материальным производством, сырьем.

Событийное проявление. (+) Завязывание надежной связи. Прочные или глубокие связи. Связи с избранными в узком кругу. Наличие малого числа связей. Старые или тесные (длительные) связи. События или влияния, связанные с землей, материальными вещами и явлениями и т.д. Уединение. Отдых.

(–) Завершение связи. Обременительные и тягостные связи. Узы. Гнетущая привязанность. Изоляция. Одиночество. Депрессии. Бездействие.

Медицина: Сужение стенок артерий и повышение артериального давления.

Природа. Узкие связи или каналы **Погода.** Холод.

Общество. Изоляция общества. Тяжелые состояния в государстве. Консерватизм в политике. Ограничения в связях с соседними государствами. Эмбарго. Сужение рынка. Запрет на товары или торговлю.

KN/VU.

Принцип. Важные, мощные связи или принуждение к связям. Встреча с силой, властью или насилием. Передача энергии.

Качества личности. (+) Общительность. Активность. Решительность. Смелость. Влиятельность. Самообладание. Проявление усердия. Полнота сил. Великолепие. Наклонности лидера через связи.

(–) Жажда власти. Надменность. Грубость. Вспыльчивость. Высокомерие. Склонность к насилию. Легковерие.

Социологическое соответствие. Люди, обладающие мощными связями или влиянием через связи. Представители властных или силовых структур. Политики. Лица, связанные с энергетикой. Диктаторы. Реформаторы.

Событийное проявление. (+) Мощные перемены через связи. Влиятельные или крепкие связи. Мощная привязанность, влекущая к другому с неодолимой силой. Стремление к контактам или поиски связей. События, связанные с властями, политикой, энергетикой и т.д.

(–) Насильственные действия.

Медицина: Артериальное давление. Сила и энергия в протоках и каналах организма.

Природа. Мощные связи. **Погода.** Ветер.

Общество. Мощные государственные связи. Быстрое объединение. Принуждение к связям. Мощные рыночные связи. Возрастание спроса. Резервы средств. Энергетический рынок. Средства энергетики. Газопроводы. Линии электропередачи.

KN/PO.

Принцип. Духовные связи или связи единомышленников. Передача духовного знания.

Качества личности. (+) Стремление к духовному. Утонченность. Благоразумие. Терпимость. Идеализм. Умение получать и использовать информацию. Просветленность.

(–) Искаженное восприятие духовного. Разбазаривание информации. Легковерие. Фанатизм. Профанация сокровенных знаний.

Социологическое соответствие. Люди, осуществляющие передачу идей. Пророки. Проповедники. Лица, связанные с культурой, духовными явлениями и т.д.

Событийное проявление. (+) Передача идей. Ясность во взаимоотношениях. Связи, ведущие к духовности. Общая духовность с другими. Связь с Высшим Разумом или Духовным Учителем. Духовные привязанности. События или связи через культуру, религию, просвещение.

(–) Ошибочные, искаженные связи.

Медицина: Связь между функциями мозга и его снабжением кислородом

Природа. Связи с Божественным Разумом. Всеобщее познание. Связи на Высших Планах. Объединение духовных явлений. **Погода.** Благоприятная.

Общество. Культурные и духовные связи в обществе. Церкви. Иконы. Просветительские центры.

ME

ME/VE.

Принцип. Гармония мысли. Понимание и оценка прекрасного. Мысли о любви. Предпочтение. Пристрастие. Окрыление. Красота юности. Любовь в молодости. Молодость женщины. Теория. Искусство письма.

Качества личности. (+) Гармоничный или тонкий ум. Изящность мышления. Сообразительность. Интеллигентность. Любознательность. Образованность. Жизнера-

достоинство. Оптимизм. Ловкость. Общительность. Подвижность. Восприимчивость. Чуткость. Сердечность. Способность любить. Нежность. Обаяние. Грациозность. Магнетизм. Плавная речь. Красноречие. Дар убеждения. Бескорыстие. Самоотверженность. Экстравертность. Понимание красоты. Эстетизм. Артистизм. Задатки в искусстве. Способности в учебе.

(–) Самодовольство. Тщеславие. Тяга к роскоши, наслаждениям и удовольствиям. Чрезмерная чувствительность. Чувственность. Беспечность. Любовь по расчету. Болтливость. Любопытство. Легковерие. Легкомыслие. Хитрость. Ревность.

Социологическое соответствие. Гармоничные и приятные молодые люди. Юные женщины. Сестры. Школьницы. Студентки. Артисты. Искусствоведы. Художники. Рисовальщики. Оформители. Дизайнеры. Проектировщики. Поэты. Музыканты. Певцы. Композиторы. Критики в области искусств. Торговцы предметами искусства. Косметологи. Парфюмеры. Ювелиры. Граверы. Декораторы. Рекламные работники.

Событийное проявление. (+) Знакомства. Приятное общение (беседы, встречи и т.д.). Вероятность образования любовного союза. Веселье. Удовольствия. Счастливые события. Устройство жизни со вкусом или изящное творчество. Мысли об искусстве. Проявление чувств или симпатий. Любовные мысли. Радостные или успешные поездки или перемещения. Получение приятной информации (вестей, известий). Радостная учеба. Выступления. Гармоничная письменная деятельность (переписка, ведение дел, сочинительство и т.д.). Реализация гармоничных идей.

(–) Проблемы, связанные с поездками, любовью, учебой, получением информации и т.д. Проявления мотовства или беспечной жизни.

Медицина: Секреция желез. Влияние нервной системы на процессы обмена.

Природа. Быстрые гармоничные перемены. Ритм. **Погода.** Мягкая. Дождь. Облачно. Иногда ветер, но несильный.

Общество. Гармоничное воздействие средств массовой информации и литературы. Мирные государственные договоры. Гармония среди молодежи. Доброжелательная политика по отношению к другим странам. Выставки. Концерты. Шоу-бизнес. Цветы. Игрушки. Произведения искусства. Альбомы и художественные издания. Женские журналы.

МЕ/МА.

Принцип. Сила или энергия мысли. Осуществление замыслов и планов. Молодость мужчины. Донесения. Отчеты о работе.

Качества личности. (+) Энергичность, ясность или конкретность мышления. Остроумие. Логичность. Рациональность. Практичность. Выразительность и быстрота речи. Активность. Решительность. Смелость. Работоспособность. Трудолюбие. Подвижность. Разговорчивость. Общительность. Любознательность. Осмотрительность. Предприимчивость. Усердие. Уверенность. Умелость. Упорство. Находчивость. Наклонности организатора.

(–) Агрессивность. Резкость. Вспыльчивость. Раздражительность. Любовь к спорам. Легкомыслие. Болтливость. Любопытство. Торопливость. Ворчливость или выискивание недостатков. Упрямство. Легковерие. Своёволие. Использование чужих идей для собственной выгоды. Хитрость. Злобность.

Социологическое соответствие. Лица, занятые умственной деятельностью.

Студенты. Проектировщики. Работодатели. Редакторы. Журналисты. Коммивояжеры. Торговцы. Бизнесмены. Учителя. Преподаватели иностранного языка. Путешественники. Бунтовщики. Хулиганы. Агрессоры.

Событийное проявление. (+) Энергичные действия. Достижение успеха, благодаря решительности. Умственная (письменная) работа или деятельность. Передача или получение информации (посланий, известий). Мысленные напряжения. Активное общение (встречи, беседы и т.д.). Служебные командировки. Перемещения, связанные с работой. События или влияния, связанные с транспортом (поездки и т.д.), языком, обучением, коммерцией, военными, полицией, исследованиями, медициной и т.д. Быстрая реализация идей.

(–) Поспешные, торопливые действия. Ссоры из-за взглядов или мыслей. Критика. Спорные мысли. Дебаты. Судебные тяжбы. Конфликты на работе.

Медицина: Система двигательных нервов. Повышенная чувствительность. Рефлекторное действие. Спастический паралич. Нервное возбуждение. Активная, возбудимая нервная система; попадание инфекции в дыхательные пути; хорошее развитие мускулатуры рук, плечевого пояса, уязвимая нервная система, воспаления легких и дыхательных путей, ожоги, огнестрельные ранения, повреждения мускулатуры плеч и рук, дефекты речи. Удары по голове, повреждения носа, рук, воспаления легких, тонкого кишечника, нарушения перистальтики, воспаления и ожоги дыхательных путей, нестойкая, легко возбудимая нервная система, огнестрельные раны.

Природа. Дифференциация энергий. Ускорение изменений. **Погода.** Ветер; сухая погода; повышение температуры. С другими планетами возможны буря или гроза с дождем или снегом в зависимости от времени года.

Общество. Активные или поспешные действия государства в виде заявлений, заключений договоров и т.д. Средства массовой информации. Активность или агрессивность молодежи. Кризисы. Мужские журналы. Средства транспорта. Авторемонтные мастерские.

ME/JU.

Принцип. Радость движения. Счастливая юность. Работа мысли или приобретение мыслей. Литературное достояние. Решение суда. Приговор. Обзор прессы.

Качества личности. (+) Гармоничное мышление. Широта и позитивность ума. Логичность. Реализм. Здравый смысл. Практичность. Рациональность. Любопытность. Интеллигентность. Богатство идей. Эрудиция. Образованность. Разговорчивость. Подвижность. Общительность. Спокойная речь. Красноречие. Дар убеждения. Оптимизм. Тактичность. Любезность. Доверчивость. Щедрость. Обходительность. Честность. Благожелательность. Осмотрительность. Благородство. Приветливость. Справедливость. Откровенность.

(–) Легкомыслие. Легковерие. Непостоянство. Рассеянность. Недостаток предвидения и предусмотрительности. Ненадежность. Болтливость. Любопытство. Хитрость. Склонность к блефу. Бестактность. Самомнение. Гордыня. Высокомерие. Тщеславие.

Социологическое соответствие. Политики. Ораторы. Дикторы. Лекторы. Ученые. Философы. Юристы. Нотариусы. Судьи. Представители законодательных органов. Издатели. Консультанты. Священники. Служители культов. Врачи. Целители. Библиотекари. Авторы. Сочинители. Писатели. Критики. Редакторы. Журналисты. Финансисты. Банкиры. Капиталисты. Бизнесмены. Торговцы. Коммерсанты. Лица, связанные с

импортом или экспортом. Лица, связанные с лотереями или азартными играми. Путешественники.

Событийное проявление. (+) Хорошее положение в жизни. Мирная, спокойная деятельность (работа). Счастье в обществе. Радость. Веселое настроение. Развлечения. Охотные разговоры. Благополучные поездки. События или работа, связанные с правом, бизнесом, финансами, религией, высшим образованием, целительством и т.д. Успешная реализация идей.

(–) Неудачи из-за высокомерия, нечестности, небрежности или неряшливости, мошенничества и клеветы.

Медицина: Рефлекторные каналы. Рефлексы кожи и сухожилий. Психомоторные каналы. Заболевания органов системы пищеварения (спазмы желчного пузыря, тонкого кишечника); диатез, дерматиты рук верхнего плечевого пояса в результате нервных стрессов; заболевания системы кровообращения, инсульты, кровоизлияния в области тонкого кишечника; заболевания кроветворных органов, кровеносной системы (инсульты, вегетососудистая дистония) в результате перегрузки нервной системы.

Природа. Быстрое расширение. **Погода.** Повышение температуры, ясная и теплая погода. Иногда возможен сильный ветер, град или даже грозы в летние месяцы.

Общество. Мирная, благоразумная политика. Финансовый успех. Великолепные средства связи. Финансирование в сферах издательства, связи, транспорта, образования, религии и т.д. Благополучная молодежь. Законы о транспорте. Автомагазины. Бумажные деньги. Журналы для предпринимателей и юристов. Полные собрания сочинений.

ME/SA.

Принцип. Дисциплина и порядок мысли. Концентрация или торможение мышления. Формальная логика. Тяжелая или искалеченная юность или детство. Молодость и старость. Нарушения движения.

Качества личности. (+) Способность к концентрации мысли. Логическое или философское мышление. Рассудительность. Методичность. Аналитические способности. Серьезность. Чувство долга и ответственности. Медленная речь. Основательность. Осторожность. Аккуратность. Дисциплинированность. Способности организатора. Трудлюбие. Упорство. Терпение. Терпимость. Несгибаемость. Выносливость. Тщательность. Сдержанность.

(–) Ограниченность. Заторможенное мышление. Недоверчивость. Подозрительность. Увязание в подробностях. Мелочность. Педантизм. Консерватизм. Своеволие. Невежество. Упрямство. Необщительность. Холодность. Черствость. Медлительность. Робость. Неуклюжесть. Вялость. Завистливость.

Социологическое соответствие. Серьезные и упорные лица. Старые или пожилые люди. Отшельники. Аскеты. Монахи. Мыслители. Логики. Критики. Аналитики. Дикторы. Лекторы. Преподаватели. Математики. Консерваторы. Хранители традиций. Представители государственных структур. Администраторы. Должностные лица. Лица, связанные с поддержанием порядка. Владельцы земли или недвижимости. Фермеры. Лица, связанные с проверками. Путешественники. Лица, связанные с похоронами или кладбищами.

Событийное проявление. (+) Медленное, но уверенное продвижение в жизни. Серьезное общение (беседы, встречи и т.д.). Общение со старшими лицами. Поездки

(путешествия, перемещения). Размышления. Соображения. Осознание (планирование решения) проблем. Постановка задач. События или влияния, связанные с землей или недвижимостью, серьезными делами, государственными структурами и т.д. Письменная (умственная) деятельность в уединении. Получение или передача серьезной информации. Реализация серьезных идей.

(–) Мысли о разлуке. Тягостное общение. Духовные (идейные) препятствия. Тяжелые известия. Жесткие или малопривлекательные беседы или разговоры. Прощания или разлуки. Неудачные или тяжелые поездки. Тяжелая умственная (письменная) деятельность. Трудная реализация идей.

Медицина: Блокирование нервной системы. Болевые рецепторы. Функциональные связи нервной системы с органами речи и слуха. Дефекты речи.

Природа. Оформление. Замедление движения. Неравновесное состояние. Перекоп. **Погода.** Понижение температуры, зимой может быть очень холодно. Ветрено. Вероятны осадки.

Общество. Консервативная, серьезная или жесткая политика. Угнетение идей. Жесткое воздействие средств массовой информации. Депортации, перемещение населения. Длительные государственные программы. Проблемы с молодежью. Транспортная структура. Посты автоинспекции. Цензура. Пропаганда. Замораживание цен. Антитарные автомобили. Рынки автозапчастей. Автобиографии, исторические книги. Репринтные издания.

ME/UR.

Принцип. Быстрота и необычность мысли. Беспокойная, напряженная юность. Отчет. Сводка событий. Приказ (указ).

Качества личности. (+) Высшие импульсы. Интуиция. Озарения. Гибкость интеллекта. Склонность к абстракциям. Сообразительность. Логичность (диалектическая). Практицизм (рационализм) мышления. Проницательность. Революционность ума. Новаторство. Оригинальность. Любопытность. Изобретательность. Резкая или своеобразная речь. Общительность. Дар убеждения. Стремление к новизне. Способности к техническим наукам, математике, астрологии, астрономии, ораторскому искусству и т.д. Упорство. Открытость. Находчивость. Инициативность. Быстрота реакции. Ритмичность. Дружелюбие.

(–) Неустойчивость и хаотичность мышления. Разрушительные мысли и идеи. Распыление энергии. Возбудимость, Поспешность. Эксцентричность. Нервозность. Беспорядочность. Любопытство. Бестактность. Болтливость. Легковерие. Легкомыслие. Сбивчивость речи. Резкость. Раздражительность. Своеволие. Завышенная самооценка. Противоречивость характера. Склонность заниматься сразу несколькими делами. Хитрость.

Социологическое соответствие. Радикальные молодежные движения. Революционно настроенная молодежь. Анархисты. Юные техники. Программисты. Компьютерщики. Люди, связанные с изучением и использованием ритмов. Космобиологи. Астрологи.

Событийное проявление. (+) Различные новшества. Неожиданные новости (известия, вести). Реализация внезапных (оригинальных) мыслей или идей. Получение или передача различной своеобразной информации. Внезапные (быстрые) поездки. Активное и интересное общение. Оригинальное обучение.

(–) Напряжения. Волнения. Нарушения душевного равновесия. Неудачи, вызванные распылением энергии или излишней торопливостью. Эксцентричные действия. Хаотичные поступки. Опасность дорожно–транспортных происшествий.

Медицина: Спинальный мозг. Нарушения равновесия нервной системы (лицевые боли, мигрень). Нервозность. Опасность заикания. Неустойчивость нервной системы и психики, вероятность возникновения неврозов, опасность нервных срывов в результате напряженной умственной деятельности; психосоматические заболевания органов верхних дыхательных путей и тонкого кишечника («нервные» бронхиты, трахеиты, энтериты). Травмы рук. Необычные расстройства психики и нервной системы; невриты, ущемления нервов. Чрезмерная реагентность, перегруженность нервной системы, неврозы на почве умственного переутомления. Психозы, мании, навязчивые состояния и идеи. Заболевания нервной системы (судороги, паралич). Травмы рук, органов верхних дыхательных путей.

Природа. Ритмичные движения. Колебания. **Погода.** Понижение температуры, сильный ветер.

Общество. Природные ритмы. Внезапные события, связанные со средствами массовой информации или техникой. Сенсационные газетные публикации. Напряженность в обществе. Воплощение оригинальных или новых идей. Беспокойная молодежь. Транспортные происшествия. Электронная коммерция. Компьютерные магазины. Книжки о компьютерах и компьютерных программах. Дискеты. CD, DVD и другие носители информации.

ME/NE.

Принцип. Тонкость мысли. Иллюзии. Поэзия (творчество, произведения). Абстракции. Движение в воде или на воде. Иностранный язык. Вентиляция.

Качества личности. (+) Утонченное или абстрактное мышление. Интуиция. Тонкое восприятие. Богатство мыслей. Глубина воображения. Фантазия. Предчувствие будущего. Мистицизм. Способность сочувственного понимания других людей. Чуткость. Мягкость общения и речи. Терпимость. Деликатность. Идеализм. Мечтательность. Романтизм. Поэтические или музыкальные задатки.

(–) Нелогичное или искаженное мышление, полное иллюзий. Неверные суждения. Путаница в мыслях, идеях и понятиях. Неумение точно выразить мысль. Недостаток ясности. Больное воображение. Фантастические зрительные образы. Подозрительность. Чувственность. Неискренность. Ускользание. Склонность к обманам и самообманам. Двуличие. Фальшь. Хитрость. Ревность. Завистливость.

Социологическое соответствие. Восприимчивые люди. Романтики. Мистики. Сенситивы. Медиумы. Экстрасенсы. Маги. Душевнобольные. Сектанты. Шпионы. Разведчики. Писатели–фантасты. Обманщики. Лжецы. Распространители наркотиков среди молодежи. Законспирированные личности.

Событийное проявление. (+) Тонкие проявления во время общения (встреч, бесед, переписки и т.д.). Интригующие встречи. Рассеивание иллюзий. Беседы о метафизике или будущем. Предчувствие будущих событий. Желание планировать грядущее. Тонкоматериальные идеи. Мистический опыт. Изучение тайных явлений (мистики). Передвижение по воде или воздуху. Тайные поездки. Реализация тонких или тайных идей. Расслабление. Отдых.

(–) Самообман. Обман. Разочарования. Неудачи из–за неверного поведения.

Внутренние смятения. Неясности. Туман будущего. Неизвестность. Сомнения. Путаница в делах (замешательство, смущение). Болтовня, вздор. Неудавшиеся или странные поездки (передвижения). Нежелание действий. Нерешительность. Лень.

Медицина: Потеря чувств или сознания. Слабые нервы. Паралич нервов. Предрасположенность к аллергии, к заболеваниям верхних дыхательных путей и тонкого кишечника, к психическим заболеваниям. Повышенная нервная возбудимость, ранимость. Опасность психических болезней (раздвоение личности), отравления эфирными веществами, поражения рук химическими веществами по рассеянности или из любопытства. Болезни тонкого кишечника, аллергия, бронхиальная астма, экзема рук, нервные болезни, кошмары, видения, отравления.

Природа. Расположение (местоположение, слой, пласт). Движение воздуха или воды. **Погода.** Туман, мгла или слабый дождь (мокрый снег). Погода от умеренной до холодной. Иногда ветер.

Общество. Тайные переговоры. Идеи будущего. Бессознательные процессы. Тонкоматериальные влияния. Неопределенные, неясные состояния (путаница, хаос). Обман или иллюзии. Воздушные или водные сообщения. Атмосфера смятения и неуверенности среди молодежи. Увлечение оккультными явлениями. Инфляция. Спиртные напитки. Рейв. Фантастическая литература. Детские сказки. Басни. Эзопов язык.

ME/PL.

Принцип. Метаморфоза мысли. Единство мышления и познания. Переход от мыслей к познанию. Развитие и изменение мышления (познания, воззрений, взглядов или мнений). Внешнее и внутреннее движение (эмоции). Развитие языка или суждений.

Качества личности. (+) Гибкость или эластичность мышления. Сообразительность. Логичность. Быстрое схватывание любой ситуации. Общительность. Наблюдательность. Подвижность общения и речи. Дипломатичность. Ловкость. Ритмичность. Разговорчивость.

(–) Неустойчивость и поспешность мышления или речи. Торопливость. Необдуманность в действиях. Дух противоречия. Раздражительность. Нетерпеливость. Завышенная самооценка. Склонность к плагиату и демагогии. Болтливость. Хитрость. Внушаемость.

Социологическое соответствие. Лица, занятые интеллектуальной деятельностью. Преобразователи. Психотерапевты. Убедительные ораторы. Тренеры. Педагоги. Авторы. Сочинители. Писатели. Демагоги. Приспособленцы. Лица, меняющие работы или имеющие несколько профессий.

Событийное проявление. (+) Радикальное общение (встречи, переписка и т.д.). Беседы об эволюции. Перелом или перемены в мышлении и взглядах. Интеллектуальный триумф. Поездки или перемещения, вызванные различными переменами. Перемены в учебе. Рост знаний. Получение или передача важной информации. Преобразование и быстрая реализация идей. Информация, заставляющая изменяться.

(–) Неустойчивые ситуации. Подгонка информации. Конфликты.

Медицина: Функции и метаболизм нервной системы. Формирование новой нервной субстанции. Нервное возбуждение. Нарушения нервной системы из-за излишнего пыла и рвения. Задержка развития речевого аппарата. Опасность психических заболеваний, нервная возбудимость, отклонения в психике вследствие перегрузки мышления; переломы ключиц, кистей рук, ампутация рук, удаление легких; потеря памяти,

поражение органов речи. Разрушение капилляров. Плохой обмен на клеточном уровне. Постоянное ментальное напряжение может привести к психическим нарушениям.

Природа. Приспособление форм. Обновление. Прямое движение. **Погода.** Переменчивая. Ветреная. Облачность. Иногда дождь.

Общество. Гибкая или неустойчивая политика. Перемены в общественном мировоззрении. Оформление идей. Контроль за информацией. Развитие средств коммуникации или информации. Изменения в молодежной среде. Школьные реформы. Литература по ядерной физике. Автотранспорт на альтернативных источниках энергии.

МЕ/СУ.

Принцип. Интеграция мысли. Искусство мышления. Объединение ментальных энергий. Совместное, коллективное общение. Общие идеи. Совместная юность. Язык или речь. Художественное мастерство писателя.

Качества личности. (+) Способность к синтезу (единству) мыслей и идей. Абстрактность мышления. Сообразительность. Единство речи и мысли. Плавность общения. Коллективизм. Терпимость. Общительность. Понимание единства. Общность мыслей с другими лицами. Художественный вкус. Поэтический талант.

(–) Несогласованность мысли и речи. Неумение понять других лиц. Отрицание общности. Болтливость. Легкомыслие.

Социологическое соответствие. Юные члены семьи. Люди, обладающие общими взглядами или заняты идеями о сообществе. Коллективисты. Общинники. Работники или члены (интеллектуальных) сообществ (семей, фирм, союзов). Студенты художественных и театральных ВУЗов.

Событийное проявление. (+) Совместное общение (в семье, коллективе и т.д.). Содержательное общение (встречи, беседы и т.д.). Мысли о вступлении в брак. Идеи, связанные с семьей. Информация о членах семьи. Членство в интеллектуальном сообществе. Мысли или планы относительно искусства или литературы (Обмен информацией, имеющей отношение к искусству или литературе). Экскурсии и поездки в группе. Обучение в сообществе. Получение или передача обобщенной (интегрированной) информации.

(–) Неудачные встречи. Крах общих идей.

Медицина: Координация двигательных функций и дыхательной системы. Функции нервной системы, связанные с внутренними половыми органами, мочевым пузырем и почками.

Природа. Синтез разрозненных явлений и процессов. **Погода.** Ветреная, облачная.

Общество. Политика, ведущая к объединению. Общность или синтез идей и мыслей. Интеллектуальные или молодежные сообщества. Партии. Клубы знакомств. Брачные агентства. Детские сады.

МЕ/НА.

Принцип. Сокровенность мысли. Воздействие прошлого на мышление. Искаженное мышление. Карма общения и мышления (необходимость глубокого осмысления прошлого и выработки правильного мышления). Древние языки или рукописи. Нарушения речи. Дефицит движения. Искалеченная, мрачная юность. Сигнал бедствия.

Идеи о разрушении.

Качества личности. (+) Осознание скрытых ситуаций. Приверженность традициям или чутье к прошлым идеям. Ироничность ума. Способность к служению, смирению и прощению. Склонность к сглаживанию проблем. Мягкость. Терпимость. Безропотность. Покорность. Мистицизм.

(–) Самость. Консерватизм или низкий уровень мышления. Скрытность (мысли). Трудности в общении. Склонность к насмешкам. Ехидство. Сарказм. Хитрость. Коварство. Злобность. Грубость. Ревнивость. Подозрительность. Примитивность. Вульгарность. Завистливость. Злопамятность. Нечестность. Недобросовестность.

Социологическое соответствие. Люди с искаженным или старомодным мышлением. Несчастливые лица. Дети с врожденной патологией. Бедные покупатели. Лица, занятые тайной деятельностью. Лица, связанные с тайными науками, историей, археологией, старыми вещами, сырьем, антиквариатом и т.д. Исследователи и хранители традиций и тайн. Консерваторы.

Событийное проявление. (+) Служебные отношения в сообществе. Осмысление прошлого или использование старых идей. Обсуждение (решение) сокровенных проблем. Скрытые, тайные мысли или планы. Получение или передача тайной информации. Тайные перемещения или поездки. Неподвижность (отказ от поездки, движения и т.д.). Призыв о помощи. Получение тайных знаний. Инициация. Мистический опыт.

(–) Сожаление о прошлом. Печальные воспоминания. Грустное или немногословное существование. Получение неприятных известий. Апатия. Бездействие. Самообман. Ошибки. Стыдливое молчание. Гадкие или безобразные мысли или планы. Примитивное, вульгарное общение. Неудачные поездки. Опасности, связанные с передвижением или получением информации. Неудачный бизнес. Недостаток идей. Безуспешная или прерванная учеба.

Медицина: Нарушения деятельности нервной системы, иногда тенденция к умопомешательству (при участии Посейдона). Нарушение окислительно–восстановительных процессов и баланса сахара в крови. Ухудшение расщепления жира. Шлаки или раковые процессы в печени, кишечнике и брюшной полости. Язва кишечника. Аппендицит. Врачи, лечащие хронические болезни, бессилие или немощных людей.

Природа. Информация из прошлого. Угасание движения. Неподвижность. Погода. Ветер. Влажность. Облачность. Дождь. Снег. Туман.

Общество. Влияние традиций или старомодные идеи и взгляды. Искаженная, неверная или основанная на традициях политика. Общество, погрязшее в прошлом. Проблемы, связанные с молодежью. Скрытое воздействие информации или искаженная информация. Тайные общества. Преступность (особенно среди молодежи). Букинистические магазины. Автомобильные свалки. Декадентская литература.

ME/ZE.

Принцип. Пламя мысли. Огненные слова. Созидание или творение. Ведение беседы или разговора. Описание целей. Пылкая юность.

Качества личности. (+) Активное, целеустремленное или продуктивное мышление. Творческие способности. Пламенные идеи. Ясность мыслей. Дисциплина мышления. Твердость взглядов. Дар убеждения. Умение планировать. Целеустремленность (мысли). Пылкость речи. Общительность. Активность. Решительность. Смелость. Са-

мообладание. Воля. Подвижность. Способности (идейного) лидера.

(–) Вспыльчивость. Горячность. Властность. Склонность к спорам. Агрессивность. Раздражительность. Навязывание собственных идей.

Социологическое соответствие. Пламенные или идейные лидеры. Генераторы идей. Люди, обладающие активным, творческим мышлением. Лица, занимающиеся письменной или умственной деятельностью. Руководители молодежных движений. Журналисты – агитаторы. Рекламные работники.

Событийное проявление. (+) Быстрое развитие или начало процесса. Активные и целеустремленные действия, связанные с претворением идей в жизнь. Темпераментные встречи (эмоциональное общение). Высказывание мнения. Творческая деятельность. Письменное или устное творчество. Быстрое перемещение или передвижение. Приказ руководства или начальства. Отдача приказов или распоряжений. Вынесение приговора. Сообщения о событиях, связанных с огнем, техникой, транспортом и т.д.

(–) Угрозы со стороны натива или в его адрес. Опрометчивые действия. Бездумное стремление к реализации идей. Диспуты, споры, конфликты. Получение резкой, угрожающей информации. Принуждения, связанные со сферами информации, транспорта, обучения, языка, связи и т.д.

Медицина: Взаимодействие нервной и дыхательной системы с детородными органами. Воспаления в печени, кишечнике, брюшной полости.

Природа. Энергии движения. Информация о творении. **Погода.** Повышение температуры. Ветер. Облачность.

Общество. Активная, созидательная политика. Творческие идеи. Установление законов и правил. Изобретения. Активное воздействие средств массовой информации. Декреты. Управление движением или сообщениями. Средства передвижения (автомобили и т.д.). Целеустремленная молодежь. Реклама. Молодежные военные организации. Экспериментальные модели автомобилей. Литература на военную тему. Публикации изобретений и рационализаторских предложений.

ME/KR.

Принцип. Вершины мысли. Важные, значительные идеи или планы. Важная, достойная юность. Речь начальника, руководителя, государственного деятеля и т.д. Распоряжения (предписания, указы, постановления). Авторитет языка. Большое, оживленное движение.

Качества личности. (+) Наклонности идейного лидера (руководителя). Величие мышления или благородный образ мыслей. Абстрактные мысли. Высшие (духовные) творческие способности. Образованность. Авторитет. Независимость. Самостоятельность. Умения. Порядочность. Благопристойность. Доминирование. Благородство. Великодушие. Честность. Терпимость. Добросовестность. Общительность. Величавость и плавность речи. Высшие способности к ораторскому искусству или литературе.

(–) Самодовольство. Тщеславие. Самомнение. Гордыня. Высокомерие. Хитрость. Легковерие. Легкомыслие

Социологическое соответствие. Лица, обладающие авторитетом и знаниями. Крупные идейные (духовные) вожди и лидеры. Властители дум. Великие писатели, публицисты, критики, сочинители и т.д. Выдающиеся педагоги, математики, журналисты, изобретатели. Известные творческие лица. Представители элиты. Интеллектуаль-

ные аристократы. Специалисты. Знатки. Умельцы. Мастера. Крупные руководители в сферах транспорта, связи, информации, бизнеса. Депутаты парламента. Государственные лица, издающие указы. Чиновники. Бюрократы.

Событийное проявление. (+) Важные встречи. Знаменательные события. Пик успешного развития процесса. Письменные или устные контакты с органами власти, влиятельными лицами, представителями высшего света и т.д. Официальные письма и сообщения. Документы с гербовой печатью. Авторитетные мысли и идеи. Открытое высказывание мнений об особых идеях. Беседы о государственных делах. Важные поездки и перемещения. Получение или передача важной информации. Процесс высшего образования.

(–) Неудачное претворение идей в жизни. Конфликты с государством или влиятельными лицами. Решение суда или приговор. Проблемы с образованием. Неудачные поездки.

Медицина: Процессы уплотнения в печени, кишечнике, брюшной полости. Камнеобразование в желчном пузыре.

Природа. Качество информации. Познание. **Погода.** Сильный ветер. Облачность.

Общество. Разумная, благородная власть или политика. Благотворное воздействие средств массовой информации. Передвижения важных государственных персон. Безопасный транспорт. Независимая молодежь. Престижные модели автомобилей.

МЕ/АР.

Принцип. Безграничность мысли. Удачные мысли и идеи. Расширение возможностей мышления и претворения идей. Успешная юность. Языковедение. Теория.

Качества личности. (+) Широта и научный склад мышления. Многогранность ума. Положительный критицизм. Свобода мысли. Мудрость. Образованность. Любопытность. Опытность. Таланты в ораторском искусстве, экономике, науке. Плавность и широта речи или общения. Терпимость. Подвижность. Многоречивость. Разговорчивость. Экстравертность.

(–) Распыленность мыслей и идей. Склонность к преувеличению. Болтливость.

Социологическое соответствие. Лица, обладающие свободой высказывания мыслей и обширными идеями. Известные или знаменитые лица. Интеллектуальные работники. Экономисты (знаменитые). Писатели (известные или пользующиеся успехом).

Событийное проявление. (+) Успешные встречи. Проявления творческого размаха во время встреч и контактов. Благополучная реализация научных, коммерческих или профессиональных идей. Неограниченный полет мысли. Многочисленные или деловые разговоры. Далекое или многочисленное поездки и перемещения. Достижение известности через идеи. Удачное и обширное обучение. Получение или передача многогранной и сложной информации.

(–) Неудачное претворение идей. Идеологические конфликты в области науки или коммерции. Проблематичные поездки. Неудачи в образовании.

Медицина: Окислительно–восстановительные процессы в легких, печени, мочевом пузыре и желчном пузыре. Гормональная картина пищеварения. Отложения жировой ткани или новообразования в печени, кишечнике, брюшной полости, желчном пузыре.

Природа. Расширение Ментального Плана. Быстрое распространение процессов. Обширные изменения. **Погода.** Ветер. Ясность. Сухость. Тепло.

Общество. Влияние научных идей. Свобода мысли. Демократия. Независимость. Расширение экономики, коммерции, науки. Рост движения (объемов перевозок) на транспорте. Новые виды транспорта. Переговоры по вопросам экономики. Международные торговые выставки. Публикации на научную и экономическую темы. Грузовые автомобили. Автопоезда.

ME/AD.

Принцип. Глубина мысли. Ограниченное или основательное мышление. Логика. Языковой барьер. Тяжелая юность. Круговорот мыслей.

Качества личности. (+) Способность к концентрации и углублению мыслей. Аналитическое или логическое мышление. Постоянство и четкая направленность ума. Методичность. Осторожность. Серьезность. Надежность. Твердые взгляды и идеи. Интровертность. Настойчивость. Упорство. Терпение. Терпимость.

(–) Ограниченность или заторможенность мышления. Педантизм. Мелочность. Упрямство. Неуверенность. Робость. Заносчивость. Неуклюжесть. Неповоротливость. Подозрительность. Невежество. Медлительность. Односторонность. Пессимизм. Холодность. Склонность к депрессиям.

Социологическое соответствие. Подавленные или серьезные люди. Глубокие или ограниченные мыслители. Отшельники. Аскеты. Владельцы земли, недвижимости или материальных средств. Дети с нарушениями коммуникативных функций (глухие, немые).

Событийное проявление. (+) Глубокое мысленное сосредоточение. Долгое, упорное обдумывание предстоящих дел. Укрепление взглядов. Серьезные, основательные размышления. Устойчивые, стабильные состояния в развитии процесса. Завершение дел, потребовавших огромных усилий. Трудности в передвижениях или поездках. Конец проверок или испытаний. Получение основательной, глубокой информации. Фундаментальное и глубокое обучение. Отдых. Неподвижность.

(–) Печали и огорчения. Блокирование или подавление идей. Замедленные действия или поступки. Тягостные встречи. Депрессия. Одиночество. Застой в делах. Бездействие из-за недостатка идей. Конец развития идей и мыслей. Грустные мысли (в т.ч. о смерти). Тяжелые путешествия. Ограниченность или прекращение информации. Грустные известия. Проблемы в обучении.

Медицина: Фактор сопротивления болезням. Подавление функций нервной и дыхательной системы. Блокирование окислительно-восстановительных процессов. Боли в печени, кишечнике, брюшной полости и желчном пузыре.

Природа. Уплотнение информации. Быстрое завершение. Вращательное движение. Циркуляция. Движение (вращение) Земли. **Погода.** Возможен небольшой ветер. Понижение температуры.

Общество. Застой или стабильность в экономике. Укрепление или застой общественного мировоззрения и средств массовой информации. Жесткое воздействие средств массовой информации. Консервативные идеи. Информационная блокада. Тяжеловесная, неповоротливая или устойчивая политика. Тяжелое положение молодежи. Серьезные проблемы с транспортом. Запрет на товары или торговлю. Таможни. Устаревшие, раритетные модели автомобилей. Репринтные издания. Монографии.

ME/VU.

Принцип. Мощь или реакция мысли. Мощная реализация идей. Влияние слова и идей. Власть языка.

Качества личности. (+) Мощное и серьезное мышление. Сила мысли или убеждения. Расчетливость. Практичность. Сверхреакция. Молниеносность. Активность. Смелость. Общительность. Быстрота и сила речи. Свойства (идейного) лидера. Способности оратора. Талант в литературе.

(–) Вспыльчивость. Поспешность. Навязывание своего мнения или идей. Грубость. Диктаторство. Агрессивность.

Социологическое соответствие. Люди с мощным умственным потенциалом, извергающие поток идей. Крупные мыслители. Влиятельные или знаменитые авторы, журналисты. Лица, связанные с энергетикой. Руководители транспортных предприятий. Политики. Диктаторы.

Событийное проявление. (+) Совершение решительных действий под влиянием мощных идей. Желание или жажда действий. Энергичное общение (встречи, разговоры и т.д.). Молниеносные перемещения или передвижения (поездки). Мощная реализация идей. Быстрое получение или передача информации. Стремительный процесс обучения.

(–) Мощное волнение или напряжение. Неудачи из-за перенапряжений. Насильственная реализация идей. Принуждение или насилие, связанное с информацией, языком, транспортом, связью, обучением и т.д.

Медицина: Соппротивление болезням. Усиление функций нервной и дыхательной системы.

Природа. Сверхбыстрота. **Погода.** Порывы ветра. Облачность.

Общество. Мощное общественное мировоззрение. Влияние могучих идей на развитие общества. Насилие над мыслью и идеями. Мощное или грубое воздействие средств массовой информации. Большой объем перевозок на транспорте (мощное, оживленное движение). Влиятельная или жесткая политика. Бурная атмосфера среди молодежи. Диктатура (идей). Курсы ускоренного обучения. Скорочтение. Мощная рекламная компания. Агитационная литература. Рекламные проспекты.

ME/PO.

Принцип. Дух или содержание (сущность) мысли. Одухотворенные идеи. Интеллект или философские мысли. Мысли или идеи, овладевающие людьми. Язык истины. Теория. Обзор.

Качества личности. (+) Одухотворенный разум. Ясное, абстрактное мышление. Духовное богатство. Знания широкого масштаба. Культура мышления. Вера в идеалы. Благоразумие. Благородство. Дар убеждения. Остроумие. Проницательность. Терпимость. Идеиное лидерство. Литературные задатки или склонности.

(–) Искаженное восприятие духовных идей. Хитрость. Легковерие. Фанатизм.

Социологическое соответствие. Крупные идейные (духовные) лидеры. Одухотворенные люди. Лица, богатые идеями. Люди, занятые умственным трудом или духовной деятельностью. Культурные или религиозные деятели. Проповедники. Преподаватели Закона Божьего в школах.

Событийное проявление. (+) Успешные действия через правильное понимание духовных идей. Мысли о духовном. Декламация идей. Духовное общение (разговоры или переписка о духовных, интеллектуальных или философских вещах). Духовное формирование через мышление. Момент постижения истины. Высшие озарения. Выход на Высшие (Духовные) Планы Бытия. Контакты с Высшим Разумом. Получение информации с Высших Планов. Ясновидение. Процесс познания. Духовное обучение. Перемещения, передвижения или поездки, связанные с духовными явлениями, реализацией идей (паломничество). События или влияния, связанные с культурой, религией и т.д.

(–) Искаженная информация. Неудачная реализация идей из-за их неправильного понимания.

Медицина: Взаимодействие коры головного мозга с нервной системой.

Природа. Духовная информация. **Погода.** Ветер. Ясность.

Общество. Проницательная, ясная политика. Влияние культуры. Высшее образование. Духовное богатство. Общественный идеал. Духовно развитая, культурная молодежь. Теологические, теософские публикации. Религиозная литература. Телевизионная трансляция богослужений. Катафалк.

VE

VE/MA.

Принцип. Энергии гармонии или гармония энергии. Гармоничная деятельность или работа. Радость работы. Красота труда. Импульс к любви. Секс.

Качества личности. (+) Активность. Общительность. Смелость. Сердечность. Живое выражение чувств и настроений. Любезность. Нежность. Обаяние. Изящность. Магнетизм. Самоотверженность и благородство в любви. Талант к искусству. Эстетизм. Артистизм.

(–) Высоко эмоциональная и сексуальная жизнь в сочетании с дисгармоничными тенденциями. Инстинктивность. Возбудимость. Страстность (Неожиданные взрывы страстей, за которыми следует быстрая реакция холодности). Раздражительность (Импульсивность или агрессивность в любви.). Ревность. Легковерие. Кокетливость. Тщеславие. Погоня за наслаждениями. Недостаток нежности и такта.

Социологическое соответствие. Кровные родственники. Любящие или любимые люди. Мужественные женщины. Женственные мужчины. Молодые мужчины и женщины. Деятели искусств. Искусствоведы. Художники. Модельеры. Косметологи. Парикмахеры. Ювелиры. Граверы. Женщины, служащие в милиции или армии. Спортсменки.

Событийное проявление. (+) Удачные или спокойные события (действия). Охотное выполнение работы (получение удовольствия от деятельности). Любовные увлечения и интимные отношения. Веселье (танцы и т.д.). Развлечения. Художественное творчество. Общение с искусством (посещение театра, кино и т.д.).

(–) Волнения. Переживания. Обольщения. Начало союза, основанного только на сексе. Агрессивные действия. Дисгармоничная половая жизнь. Неверность.

Медицина: Успешная операция. Симпатическая и парасимпатическая нервная система. Автономные нарушения функций (особенно кишечника и почек). Аномалии менструального цикла. Мастурбации. Склонность к варикозному расширению вен. Ли-

бидо. Воспаление носоглотки; травмы шеи; гипертрофия щитовидной железы. Венерические заболевания, воспаления внутренних половых органов и почек, вирусные болезни, вызывающие воспаление гортани (дифтерия, тонзиллит и др.). Воспаления носоглотки; склонность к переяданию.

Природа. Сила гармонии. Инстинкт сохранения рода. **Погода.** Туман, мгла или дождь. Погода от умеренной до теплой.

Общество. Гармоничные или миролюбивые действия государства. Благоприятные, быстрые процессы в обществе. Борьба общественных тенденций. Воинственные устремления. Бартерная торговля. Сбережения и банки. Процентные ставки. Военные парады.

VE/JU.

Принцип. Расширение гармонии. Великолепная гармония. Счастье и успех в любви. Прелесть.

Качества личности. (+) Высшие эмоции. Гармоничность. Сердечность. Изящество. Нежность. Обаяние. Магнетизм. Очарование. Привлекательность. Хорошее чувство формы. Общительность. Популярность. Миролюбие. Преданность. Справедливость. Щедрость. Честность. Благожелательность. Альтруизм. Тактичность. Эстетизм.

(–) Склонность к лени. Небрежность. Ошибочное поведение в любовных отношениях. Ревность. Легковерие. Тщеславие. Высокомерие. Гордыня. Расточительность. Самообман. Чрезмерное выражение чувств. Пристрастие к деньгам или роскоши.

Социологическое соответствие. Гармоничные лица. Люди, имеющий успех. Любимые или любящие люди. Деятели искусства. Художники. Артисты. Певцы. Музыканты. Бизнес–леди.

Событийное проявление. (+) Осуществление надежд. Быстрое приобретение популярности. Приятное общение. Стадия начала влюбленности, помолвки или вступления в брак. Внешнее счастье. Бурная радость или безмерный восторг. Развлечения. Финансовый успех. Выгодные сделки и договора. Успешное окончание судебных дел. Общение с великолепным искусством. Приятные события. Презентации.

(–) Неприятности, связанные с расточительностью или слишком богатой жизнью. Болезнь. Любовные конфликты.

Медицина: Удачная операция. Циркуляция и метаболизм гормонов в теле. Железы внутренней секреции (например, надпочечники). Секреция желез, связанная с определенными органами. Чрезмерное развитие жировой ткани, полнота; неправильный обмен веществ (несоблюдение диеты – кревоугодие); ожирение печени. Заболевания почек из-за нарушения работы выделительной системы.

Природа. Увеличение гармонии. **Погода.** Повышение температуры, ясность, но иногда в сочетании с другими факторами – дожди или даже грозы, особенно летом.

Общество. Счастливое, благополучное общество. Миролюбивая политика. Экономические выгоды и достижения. Деньги. Перепроизводство. Лотереи. Доходы от азартных игр. Произведения искусства. Ювелирное производство. Драгоценности. Украшения. Бижутерия. Галантерея. Косметологические средства. Цветы. Художественные принадлежности. Шоу–бизнес. Концертные залы и рестораны.

VE/SA.

Принцип. Гармония порядка и структуры. Торможение гармонии. Ограничивающие, сдерживающие факторы в любви. Гармония в старости. Задачи любви. Зрелая или зреющая любовь.

Качества личности. (+) Преобладание чувства долга над сердечными симпатиями. Упорство. Терпение. Терпимость. Ощущение реальности. Обаяние. Рассудительность. Ответственность. Трезвость чувств. Верность. Преданность. Снисходительность. Экономность. Бережливость. Методичность. Осторожность. Сдержанность в симпатиях или в выражении эмоций. Любовь к одиночеству.

(–) Эмоциональное торможение. Закомплексованность. Склонность к апатии и огорчениям. Неудовлетворенность. Желание мучить себя. Застенчивость. Подозрительность. Невежество. Капризность. Обидчивость. Скупость. Мелочность. Робость. Медлительность. Неуклюжесть. Стесненность. Ревность. Завистливость. Жестокосердие. Равнодушие. Черствость. Холодность.

Социологическое соответствие. Ответственные или жесткие лица. Старые женщины. Одинокое люди. Аскеты. Монашки. Администраторы. Воспитательницы. Должностные лица. Критики.

Событийное проявление. (+) Любовные союзы со значительной разницей в возрасте. Вероятность позднего брака. Внебрачное рождение. Исполнение долга. Ответственные и серьезные действия. Поступки, доказывающие верность или преданность. Возврат или повторение гармонии. Концентрация усилий при поддержке любви. Любовь в уединении. Длительные любовные чувства. Общение с серьезным искусством. События или влияния, связанные с землей, недвижимостью, госструктурами и т.д.

(–) Длительные, трудные процессы в любви. Стадия отрезвления или отказ от любви. Любовные страдания или расставания. Преходящие, временные симпатии. Потеря гармонии. Горе или одиночество в любви. Холостяцкая жизнь.

Медицина: Дисфункция или атрофия желез внутренней секреции. Увеличение желез, например, эмфизема легких, зоб. Нездоровое выражение сексуального стремления.

Природа. Гармонизация структуры. Гармония кристаллов. **Погода.** Снижение температуры, облачность, туман или мгла, дождь или снег в зависимости от времени года.

Общество. Потеря гармонии в обществе или гармония через традиции. Трезвая, жесткая политика. Концентрация или оформление государственных структур. Серьезное или проблематичное искусство. Постмодернизм.

VE/UR.

Принцип. Ритмы гармонии. Гармония новизны. Возникновение любви. Волнующая красота. Симпатии.

Качества личности. (+) Утонченность чувств. Понимание других. Ритмичность. Подвижность. Общительность. Обаяние. Магнетизм. Нежность. Изящество. Грациозность. Тенденция к тщательности и разборчивости в любви. Талант в области компьютерного дизайна. Дружелюбие.

(–) Сильная возбудимость в выражении любви. Влюбчивость. Эротичность. Своеволье в любви. Ревность. Чувственность. Экстравагантность. Авантюризм. Стран-

ные склонности. Непостоянство. Подверженность настроениям. Нервозность, вызванная подавлением эмоций. Стремление к независимости в любви. Любовь к напряженным ситуациям.

Социологическое соответствие. Влюбчивые лица. Оригинальные личности. Экстравагантные люди. Эротичные, грациозные женщины. Стюардессы. Реформаторы. Дизайнеры.

Событийное проявление. (+) Проверка чувств. Радостные волнения. Внезапная романтическая любовь (симпатия) или неожиданное проявление любовных чувств (увлечение). Желаемые события. Появление гармонии. Вероятность рождения ребенка. События, связанные с искусством. События или влияния, касающиеся техники, электроники, авиации, астрологии, астрономии, изобретений и т.д.

(–) Напряжения. Волнения. Мимолетные любовные связи. Любовные приключения или напряжения. Неверность. Любовные измены.

Медицина: Ритм либидо и половой жизни. Нервозность. Почечная невралгия, базедова болезнь, спазмы горла. Неврозы, нарушения в сексуальной сфере, гормональные сдвиги. Болезни желез внутренней секреции, диабет, базедова болезнь, почечные колики.

Природа. Резкое ускорение гармоничных процессов. Неожиданная гармония.
Погода. Снижение температуры. Облачность. Туман или мгла. Дождь или снег в зависимости от времени года.

Общество. Радостные волнующие события в обществе. Гармоничный прогресс. Новые, прогрессивные веяния в политике. Реформы. Дизайн–центры. Анимационные студии.

VE/NE.

Принцип. Тонкость гармонии. Будущая любовь или гармония. Иллюзии. Слабость любви.

Качества личности. (+) Утонченные чувства в любви. Идеализм. Богатая фантазия. Воображение. Мечтательность. Романтизм. Восприимчивость. Чуткость. Деликатность. Мягкость. Терпимость. Сильная склонность к красоте, искусству, поэзии и музыке. Хороший вкус. Расположенность к мистицизму. Артистизм.

(–) Самость. Сентиментальность. Чувственность. Ошибочное чувство любви. Недостаток хорошего вкуса. Нерешительность. Отсутствие ощущения реальности. Неопределенность в поступках. Склонность к соблазнам, самообманам или иллюзиям. Эротические отклонения. Ревность. Завистливость. Подозрительность. Лицемерие. Фальшь. Лживость.

Социологическое соответствие. Восприимчивые лица. Слабые или лицемерные люди. Иконописцы. Мистики. Мечтатели. Романтики. Киноактеры. Кинорежиссеры. Фотографы. Поэты. Парфюмеры. Косметологи. Люди, проявляющие заботу и сострадание (больницы, приюты и т.д.).

Событийное проявление. (+) Романтическая любовь. Любовные ожидания. Необычные желания и цели. Тайные, скрытые чувства и увлечения. Состояние мечтательности. Энтузиазм. Тайные развлечения. Мистические состояния. Эйфория.

(–) Неясные желания. Обманчивые надежды. Иллюзии. Ошибочное чувство любви. Обманы или самообманы. Трудная реализация идеалов и желаний. Пробуждение от

эмоционально слепого влечения с разочарованиями и утратой иллюзий. Несчастливая любовь. Игры в любовь. Неприятности в сексуальных проявлениях. Тоска. Печаль. Чувственная и фальшивая любовь.

Медицина: Ослабленная функция и патологическое увеличение желез. Слабость половых органов. Чувствительная нервная система. Неестественность в сексуальном выражении. Предрасположенность к нарушению обмена веществ, заболеваниям почек и психическим заболеваниям, а также злоупотреблению алкоголем, наркотиками. Опасность застоя жидкости, наркомании, алкоголизма. Депрессии, меланхолия. Заболевания почек, горла; воспаления лимфоузлов. Нарушение обмена веществ; наркомания, алкоголизм; венерические заболевания; хронические заболевания почек, щитовидной железы; сахарный диабет; истерии.

Природа. Гармония беспредельности. **Погода.** Дождь, туман или мгла. Температура умеренная.

Общество. Тонкоматериальные влияния. Обманчивые надежды и иллюзии в обществе. Кинотеатры. Сладкие вина. Телесериалы.

VE/PL.

Принцип. Гармоничные перемены. Расцвет и проявление красоты. Растущие радости. Прелесть.

Качества личности. (+) Гибкость в любви. Общительность. Активность. Обаяние. Грациозность. Изящество. Нежность. Сила притяжения. Магнетизм. Уступчивость. Способности к искусству.

(–) Неустойчивость. Тщеславие. Приспособление в любви. Демонстративные проявления сексуальности. Ревность.

Социологическое соответствие. Люди, способные к гармоничным переменам. Реформаторы искусства. Преобразователи. Артисты. Певицы. Фотомодели.

Событийное проявление. (+) Гармоничное развитие процессов (возникновение и развитие любви и симпатий). Приятные перемены. Развитие надежд и желаний. Гармоничное приспособление к новым условиям жизни. Изменения, связанные с искусством, модой, развлечениями и т.д.

(–) Переживания. Неустойчивая гармония. Проблемы в любовной жизни.

Медицина: Первая менструация. Яичники. Иногда чрезмерная или аномальная половая жизнь. Corpus luteum. Развитие девушки в женщину. Возможна задержка развития эмоциональной жизни, заболевания щитовидной железы, венерические заболевания, болезни мочеполовой системы и гинекологические. Отклонения в психике вследствие перегрузки эмоциональной жизни; болезни вкусовых рецепторов. Удаление миндалин. Болезни мочевого пузыря, половой системы, гинекологические заболевания, выкидыши. Поражение почек, верхних дыхательных путей, сонной артерии, скачки в работе эндокринной системы.

Природа. Гармоничная трансформация. Эволюция женского принципа. **Погода.** Переменчивая. Дождь. Зимой – снег. Облачность.

Общество. Гармоничные перемены или мирное развитие. Эволюция искусства. Гармоничные перемены на рынках. Модельный бизнес.

VE/CU.

Принцип. Синтез гармонии или гармония единства. Гармония в сообществе. Общая радость. Очаровательное семейство. Искусство любви. Красота искусства. Прекрасное произведение искусства.

Качества личности. (+) Коллективизм. Чувство общности. Миролюбие. Нежность. Привлекательность. Обаяние. Сердечность. Талант в искусстве.

(–) Тщеславие. Самомнение. Расточительность. Ревность. Склонность к удовольствиям.

Социологическое соответствие. Любимые люди. Коллективисты. Члены гармоничных сообществ. Представители государственных органов. Члены союза художников.

Событийное проявление. (+) Благоприятные события в сообществе. Супружеское счастье или гармоничный брак. Любовь в браке. Приятное, дружеское общение (связи, отношения и т. д.). Пребывание или членство в приятном, гармоничном сообществе. Взаимная любовь. Развлечения в семейном кругу. Влияния моды.

(–) Различные волнения. Дисгармония в сообществе.

Медицина: Регуляция обмена веществ во внутренних половых органах, почках и мочевом пузыре.

Природа. Красота. Гармоничный синтез. **Погода.** Дождь или снег. Облачность.

Общество. Благоприятное положение сообществ. Забота государства о семье. Приятные явления. Миротворческие функции искусства. Общества деятелей искусств

VE/HA.

Принцип. Гармония из прошлого. Гармония традиций. Старая любовь. Служение миру. Дисгармония (дефицит гармонии.). Реализация кармы через любовные страдания и превратности в любви. Любовная магия. Искусство прошлого.

Качества личности. (+) Преданность. Покорность. Безропотность. Способность к служению, смирению и прощению. Мягкость. Терпимость. Заботливость. Жертвенность. Чуткость. Деликатность. Вежливость. Обаяние. Желание сглаживания проблем. Интерес к старинному искусству и мистике.

(–) Недостаток сочувствия. Обидчивость. Мрачность. Нелюдимость. Старомодность. Подозрительность. Чувственность. Ревнивость. Грязные чувства. Мстительность. Завистливость. Вульгарность. Порочность. Извращенность. Безнравственность.

Социологическое соответствие. Заботливые люди. Лица, приобретающие опыт через дисгармонию. Люди, испытывающие страдания в любви. Вдовы. Сироты. Работники музеев и выставок. Лица, связанные с тайными науками, древней историей и археологией.

Событийное проявление. (+) Действия, связанные с проявлениями бескорыстной заботы или преданности. Возврат или повторение прошлого приятного события (воспоминания). Важная любовь из прошлого (Кармическая любовь). Поиск защиты и убежища в любви. Скрытая (сокровенная), безропотная любовь. Любовные заботы и волнения. Бескорыстное (безличное) служение в любви. Поиски гармонии через тайные науки, древнюю историю.

(–) Опасная (мнимая) гармония. Угроза любви. Страдания. Огорчения. Пережи-

вания. Дисгармоничные действия и поступки. Сцены ревности. Грубое обращение. Опасная или преступная любовь. Низкие чувства. Процесс обесценивания, вырождения любви или гармонии. Неразделенная любовь.

Медицина: Контрацептивы. Аборт. Нарушение обмена веществ. Заболевания почек, мочевого пузыря. Гинекологические заболевания. Сексуальные извращения.

Природа. Недостаточная гармония или ее отсутствие. Погода. Влажность. Дождь или снег. Облачность.

Общество. Дисгармония. Поляризация общества. Угроза миру. Служебные обязанности и отношения в обществе. Искусство, отображающее преступность (детективы). Порнографические издания. Проституция.

VE/ZE.

Принцип. Пламя гармонии. Активные действия, создающие гармонию (устремление к гармонии). Огонь радости или любви.

Качества личности. (+) Творческие способности. Активность. Решительность. Целеустремленность. Вдохновение. Обаяние. Изящество. Магнетизм. Способности (творческого) лидера.

(–) Страстность. Импульсивность. Инстинктивность. Склонность к играм и наслаждениям. Тенденция к преувеличениям. Честолюбие. Потворство своим причудам. Своеволие. Тщеславие. Ревность. Агрессивность. Раздражительность. Легковерие.

Социологическое соответствие. Активные, гармоничные люди. Любовники. Беременные женщины. Приятные или гармоничные руководители. Деятели искусства. Ювелиры. Граверы, дорогами, огнем. Лидеры. Руководители художественных салонов и творческих коллективов.

Событийное проявление. (+) Быстрые, гармоничные события. Рождение (начало) любви. Беременность. Вероятность зачатия и рождения ребенка (в любви). Творческая деятельность с любовью к предмету занятий. Общение с искусством или музыкой. Сексуальные забавы.

(–) Волнения. Неудачи в действиях, связанных с любовью или сексом. Легкомысленные поступки. Опасности от огня, техники, оружия.

Медицина: Семя. Сперма. Торможение болезней. Влияние на воспаления в почках и мочевом пузыре. Заболевания детородных органов.

Природа. Благоприятное воздействие энергий. Размножение. Рождение гармонии. Погода. Благоприятная. Температура от умеренной до теплой.

Общество. Гармоничное созидание в обществе. Целеустремленные действия государства (миролюбивые усилия). Изобразительное или творческое искусство. Бижутерия. Галантерея. Драгоценности. Украшения. Косметологические средства. Роддома. Центры репродукции человека. Секс-шопы.

VE/KR.

Принцип. Высшая или особая гармония. Преобладание красоты. Пристрастие или предпочтение. Любовь к начальнику. Склонность или расположение. Милостыня. Подаяние.

Качества личности. (+) Способность к высоконравственной и бескорыстной

любви. Милосердие. Сердечность. Благородство. Великодушие. Бескорыстие. Гармоничность. Разборчивость. Склонность к благотворительности. Преданность. Понимание красоты. Большие таланты в искусстве. Наклонности гармоничного лидера.

(–) Тщеславие. Гордыня. Высокомерие.

Социологическое соответствие. Важные лица, оказывающие благотворительную помощь. Знатоки искусства. Любящие матери. Любимые или любящие лица. Великолепные начальники. Гармоничные представители знати или элиты. Гармоничные государственные деятели. Крупные лица или авторитеты в областях искусства, музыки, моды, развлечений и шоу–бизнеса.

Событийное проявление. (+) Благородные поступки. Организация помощи другим лицам. Помощь от государства. Создание больших удобств. Верный выбор в жизни. Большая или бескорыстная любовь. Высокие чувства. Благоволение или благосклонность начальства (высшего света, властей и т.д.). Признание в обществе.

(–) Корыстная помощь другим лицам. Неприятности из–за тщеславия или высокомерия. Проблемы с руководством, высшим светом, властями и т.д.

Медицина: Выздоровление. Влияние на образование камней в почках и мочевом пузыре.

Природа. Красота и великолепия природы. Первенство женского принципа. **Погода.** Повышение температуры. Ясность. Пик хорошей или плохой погоды.

Общество. Благотворительные действия государства. Гармоничное руководство. Встречи глав правительств с деятелями искусств. Церемония вручения наград деятелям искусства.

VE/AP.

Принцип. Неограниченная гармония. Расширение гармоничных энергий Наука любви. Успех красоты. Искусствоведение или музыковедение. Симпатии.

Качества личности. (+) Многогранность. Любознательность. Миролюбие. Общительность. Терпимость. Обаяние. Нежность. Изящество. Верность. Щедрость. Склонность к бескорыстной любви. Преданность. Гармоничный опыт. Таланты в искусстве. Способности к науке и экономике.

(–) Надменность. Завышенное самомнение. Отсутствие преданности и чувства меры.

Социологическое соответствие. Люди, легко достигающие успеха в науке, коммерции, торговле, экономике. Любимые или любящие лица. Личности, обладающие талантами в искусстве, музыке, театре.

Событийное проявление. (+) Рост любви и гармонии. Далеко идущие намерения. Успешное развитие событий. Достижение хорошего положения в жизни. Поддержка окружающих. Неограниченная свобода. Дружба. Удача в коммерции или науке.

(–) Неудача в реализации далеко идущих целей.

Медицина: Выздоровление. Процессы обмена, гормоны, кровеносные сосуды, вены и клеточный рост, имеющие отношение к легким, печени, мочевому пузырю, почкам. Влияние на менопаузу или климакс.

Природа. Неограниченная гармония. Погода. Повышение температуры. Леность.

Общество. Гармоничные отношения в обществе. Состояние мира и дружбы между народами. Процветание. Успех коммерции и науки. Достижения в искусстве. Свободные рынки. Торговля художественными изделиями. Конкурсы творческой самостоятельности. Сувениры. Открытки.

VE/AD.

Принцип. Глубина гармонии. Омраченная радость. Ограничение красоты. Античность.

Качества личности. (+) Способность к концентрации в любви. Верность и глубина в любви и дружбе. Бескорыстие. Глубокое обаяние. Умение ждать. Терпение. Терпимость. Способность к глубоким ощущениям. Твердость. Упорство. Выдержка. Сдержанность. Методичность. Осторожность. Интровертность.

(–) Стесненность в чувствах. Скованность. Медлительность. Неуверенность. Холодность. Бездушие. Бесчувствие. Бессердечие. Ревность. Подозрительность. Невежество.

Социологическое соответствие. Бессердечные, или обладающие глубокими чувствами люди. Отшельники. Вдовы. Консерваторы. Хранители традиций.

Событийное проявление. (+) Трудный путь поиска гармонии. Успех после больших усилий и преодоления сопротивления. Завершение тяжелого процесса. Настройка на внутренние перемены. Медитации. Погруженность в размышления. Прочные симпатии. Возврат любви. Укрепление любви. Любовь в уединении. Середина процесса. Отдых.

(–) Любовные отношения, заканчивающиеся депрессией. Действия, сопровождающиеся проявлениями бездушия или равнодушия. Отсутствие взаимных чувств. Холод в любви. Ограниченное число связей в любви и дружбе. Завершение любовных или гармоничных отношений. Несчастье с женщиной (болезни, смерть и т.д.).

Медицина: Подавление функций парасимпатического отдела вегетативной нервной системы. Снижение холестерина в крови. Замедление процессов обмена. Застойные явления в почках, мочевом пузыре.

Природа. Гармоничное завершение. Глубокая гармония. Циклы гармонии. **Погода.** Понижение температуры. Облачность. Туман. Мгла. Дождь или снег.

Общество. Жесткая и трезвая политика. Укрепление и финансирование искусства. Депрессивное, подавляющее искусство. Андеграунд. Hard rock. Heavy metal. Фильмы ужасов.

VE/VU.

Принцип. Мощная гармония. Влияние красоты. Энергия любви.

Качества личности. (+) Огромная сила притяжения. Магнетизм. Общительность. Активность. Смелость. Полнота жизни. Гармоничность. Влиятельность. Популярность. Способности в искусстве. Способности гармоничного лидера.

(–) Склонность к чрезмерным чувствам в любви. Страстность. Пустая трата энергий. Стремление к наслаждениям. Насильственные проявления в любви (навязывание себя партнеру). Властность. Высокомерие. Грубость. Диктаторство. Честолюбие. Гордыня. Ревность.

Социологическое соответствие. Люди, ведомые мощными чувствами. Лица,

проявляющие мощную активность или имеющие влияние в сферах творчества. Харизматичные лидеры. Диктаторы.

Событийное проявление. (+) Решительные действия, приводящие к успеху. Деятельность или поступки, связанные с гармоничными проявлениями в сферах искусства, моды, театра и т.д. Благотворительные деяния.

(–) Страстные желания. Неудачи из-за разбазаривания энергий. Насильственные, грубые действия, ведущие к проблемам в любви.

Медицина: Выздоровление. Улучшение обмена веществ. Повышение сопротивляемости болезням почек и мочевого пузыря.

Природа. Величайшая гармония. Сила женского принципа. Могущество любви. Погода. Ветер. Туман, мгла или дождь.

Общество. Гармоничная власть. Женщина у власти. Влияние искусства.

VE/PO.

Принцип. Духовная или утонченная гармония. Религиозное искусство. Радость, вследствие ясности.

Качества личности. (+) Способность к духовной или тончайшей любви. Утонченность. Одухотворенность. Обаяние. Нежность. Благородство. Идеализм. Дружелюбность. Бескорыстие.

(–) Склонность к идеализации в любви. Сентиментальность. Некоторая холодность, отстраненность. Любовь по расчету (рассудочная любовь). Фанатичная увлеченность.

Социологическое соответствие. Лица, достигшие духовной гармонии. Духовные личности. Лица, обладающие ясным мировоззрением. Верующие или религиозные люди. Иконописцы.

Событийное проявление. (+) Гармоничные действия или события. Реализация духовных идей. Гармония с беспредельностью (Гармония, превышающая власть вещей). Платоническая или духовная (одухотворенная) любовь. Любовь к духовному. Ясность в любви. События или влияния, связанные с культурой, искусством, религией, просвещением.

(–) Действия, связанные с искаженным восприятием духовного. Чрезмерная идеализация земных вещей.

Медицина: Хороший знак для успешного лечения и выздоровления.

Природа. Высшая или духовная гармония. «Музыка небесных сфер». **Погода.** Ясная. Влажная.

Общество. Одухотворенное общество. Гармония и согласие в обществе. Миротворческая культура. Искусство и культура. Религия. Мировоззрение. Концерты церковной музыки. Выставки икон. Храмы. Церкви.

МА

МА/JU.

Принцип. Энергия оптимизма. Успешная правовая деятельность. Удачные решения. Юриспруденция. Трудовое право. Право на работу.

Качества личности. (+) Гармоничная воля. Справедливость. Благодородство. Бескорыстие. Щедрость. Чувство чести. Честность. Оптимизм. Жизнерадостность. Талант организатора. Активность. Предприимчивость. Практичность.

(–) Импульсивность. Агрессивность. Раздражительность. Расточительность. Стяжательство. Неумеренность. Тщеславие. Высокомерие. Гордыня. Честолюбие.

Социологическое соответствие. Удачливые лица. Способные организаторы. Образованные люди. Ученые. Исследователи. Физики. Химики. Юристы. Нотариусы. Судьи. Финансисты. Банкиры. Бизнесмены. Врачи. Целители.

Событийное проявление. (+) Успешные предприятия. Счастливые события. Рост деятельности. Работа с деньгами. Благодеяния. Вероятность помолвки, обручения или брака. Беременность. Вероятность рождения ребенка. Соглашения. Юридические контракты. Успех в бизнесе. Получение прибыли.

(–) Переживания. Улаживание конфликтов. Разрядка атмосферы после ссор и диспутов. Супружеские разногласия. Проблемы с финансами, правом, религией и т.д.

Медицина: Поддержание уровня гемоглобина в крови. Деятельность органов, ткани гладких мышц, сердечной мышцы. Завершение родов, первый крик. Развитая мускулатура. Гипертрофия мускулатуры; избыток энергии. Опухоль мозга; заражение крови; воспаление печени; воспалительные заболевания тазобедренных суставов; спазмы сосудов головного мозга, приливы крови к голове; ожоги (огнестрельные раны) ягодиц; гипертрофия половых органов. Избыток энергии; опухоль мозга; заражение крови; воспаление печени; воспалительные заболевания тазобедренных суставов; спазмы сосудов головного мозга, приливы крови к голове.

Природа. Размножение. Плоды. Активное расширение. **Погода.** Повышение температуры. Ясная и сухая погода. Однако воздействия других факторов могут вызвать ветры или даже грозы и дождь, в этом случае температура может понизиться.

Общество. Успешная политика. Благополучие. Рождаемость. Перепроизводство. Финансовые операции. Банковская деятельность. Юридические и нотариальные конторы.

MA/SA.

Принцип. Энергия структур или концентрация энергий. Порядок в деятельности. Разрушительные энергии. Подавленная витальность. Деятельность или активность в старости.

Качества личности. (+) Способность к концентрации энергий. Чувство долга и ответственности. Обязательность. Верность. Надежность. Выносливость. Серьезность. Терпение. Терпимость. Упорство. Настойчивость. Осторожность. Добросовестность. Методичность. Систематичность. Неутомимость. Способности серьезного организатора.

(–) Сконцентрированная энергия, проявляющаяся либо как внешнее насилие, либо как внутренняя деструктивная сила. Сознательная или подсознательная агрессия. Упрямство. Своеволие. Педантизм. Мелочность. Скупость. Подозрительность. Невежество. Медлительность. Неуверенность. Ревность. Завистливость. Холодность. Жесткость. Заинтересованность в любом предприятии лишь до тех пор, пока не преодолены основные трудности. Тенденция получать повреждения, ранения или пагубные формы энергии. Подавленная жизнеспособность.

Социологическое соответствие. Люди, занятые тяжелой работой. Безработные или временно неработающие люди. Энергичные люди, способные преодолевать большие трудности. Хирурги. Охранники. Чернорабочие. Мясники. Шахтеры. Каменщики. Строители. Скульпторы. Ремесленники. Лица, связанные с похоронами или кладбищами.

Событийное проявление. (+) Достижение целей благодаря упорству и терпению. Неотложные или длительные дела. Серьезная и ответственная деятельность. Возврат событий. Концентрация усилий. Медленные и осторожные действия. События или влияния, связанные с госструктурами, недвижимостью, землей, законом, медициной.

(–) Печальные настроения. Проблемы в работе (перерывы или периодическая работа). Работа с болью в сердце. Потеря трудоспособности. Убытки. Чередование периодов слабости и беспощадного продвижения в жизни. Преодоление громадных трудностей: энергия прямо пропорциональна сопротивлению. Периодически прерываемая деятельность или деятельность, приводящая к разлукам и разделению. Печальные деяния или поступки. Разрыв отношений. Насильственные расставания. Грустные события (смерть, похороны и т.д.).

Медицина: Процессы формирования костей. Суставы. Мышцы как активные факторы и кости как пассивные факторы. Места соединения сухожилий с костями. Взаимосвязь между кроветворением и образованием гемоглобина. Воспаление костей или костного мозга. Гибель или атрофия органа, особенно паралич мышц, относящихся к механизму дыхания. Хронические болезни. Нагноения. Тенденция к получению повреждений и ранений. Болезни зубов. Запоры.

Природа. Торможение или прекращение процессов. Концентрация энергий. **Погода.** Возмущение атмосферы. Сильное воздействие других факторов – ветер, буря, шторм и дождь. Температура умеренная. Прекращение чрезмерной жары летом и чрезмерного холода зимой.

Общество. Осторожная, методичная политика. Дисциплина труда. Роль структур. Медленные, длительные процессы. Проблемы с трудоустройством в обществе. Разрушительные действия. Убытки. Подавленные настроения, отсутствие инициативы. Бюро трудоустройства. Охранные бюро. Склады черных металлов. Похоронные бюро. Кладбища. Могильники.

MA/UR.

Принцип. Импульсы или ритмы энергии. Энергии прогресса. Неожиданное применение или напряжение энергий.

Качества личности. (+) Динамичная воля. Активность. Смелость. Решительность. Общительность. Спонтанность. Стремление к свободе, независимости и новшествам. Оригинальность. Изобретательность. Дружелюбие. Способности в организации необычного или нового дела.

(–) Импульсивность. Нервозность. Вспыльчивость. Склонность к стрессам и эмоциональным напряжениям. Поспешность. Склонность к спорам и противоречиям. Излишнее свободолобие. Агрессивность. Своеволие. Экстравагантность.

Социологическое соответствие. Оригиналы или чудаки. Борцы. Революционеры. Анархисты. Радикалы. Реформаторы. Инженеры. Изобретатели. Специалисты по ремонту компьютеров. Практикующие астрологи.

Событийное проявление. (+) Неожиданные события. Внезапные поступки или

действия. Энергичная, быстрая работа. Успех. Неожиданная или новая работа. Внезапное применение энергии. Благополучное избежание опасности. Необыкновенные усилия. Вероятность родов или рождения ребенка.

(–) Волнения. Напряжения. Тревожное, волнующее событие. Воздушный бой. Опрометчивые, торопливые действия. Борьба за выживание. Опасность несчастного случая (катастрофы, драки, ранения и т.д.). Хирургическая операция.

Медицина: Ритм активности. Активность и работа сердца. Хирургия. Операция. Раны, вызывающие потерю крови. Начало операции (разрезание кожи). Потеря крови. Шрамы. Стрессы.

Природа. Резкая или неожиданная активизация процессов. Ритмы. Колебания.
Погода. Шквальный ветер. Бури, штормы и дождь, иногда гром.

Общество. Прогрессивные устремления. Производственные циклы. Напряженность в обществе. Ошеломляющие события. Опрометчивые, торопливые действия. Революция. Техногенные катастрофы. Техника. Новые технологии. Ремонтные мастерские. Провайдеры Интернета.

МА/NE.

Принцип. Тонкоматериальные энергии. Тайная деятельность. Ослабленная энергетика. Энергия хаоса. Проекты «вечных двигателей» работающих на энергии вакуума. Утопические технические проекты.

Качества личности. (+) Интуиция. Предчувствие будущего. Утонченность. Восприимчивость. Чуткость. Деликатность. Мягкость. Терпимость. Воображение. Вдохновение. Фантазия. Романтизм. Устремление в будущее. Управление чувствами и страстями с ментальных позиций и исходя из внутренних побуждений. Мистицизм. Способности тайного организатора.

(–) Управление воли сознанием при неспособности к действиям. Инстинктивность. Неправильное использование или злоупотребление физической энергией. Неверно направленные силы и способности (в том числе и в криминальном отношении). Умение ускользать и скрываться. Напускная таинственность. Недостаток энергии или силы. Чувство неполноценности. Подозрительность. Обидчивость. Склонность к саморазрушению и плохому настроению. Тяга к алкоголю и наркотикам. Агрессивность (в большей степени, подсознательная). Некоторые махинации или робкое мошенничество в работе. Хитрость. Вероломство. Коварство.

Социологическое соответствие. Мистики. Медиумы. Сенситивы. Гениальные изобретатели. Душевнобольные. Фокусники. Иллюзионисты. Коррупцированные лица. Обманщики. Мошенники. Больные или слабые люди. Лица с тягой к наркотикам или алкоголю.

Событийное проявление. (+) Снисхождение вдохновения. Интуитивные импульсы. Богатство планов. Помощь в нужное время. Работа с тонкими планами или с беспредельностью. Тонкоматериальные действия или метафизическая деятельность. Деятельность или работа (созидание), направленные в будущее и влияющие на него. Незримая, незаметная, тайная, скрытая деятельность или работа. Магический ритуал. Формирование будущего. Неконтролируемая или малоконтролируемая деятельность или работа. Поэтические или музыкальные занятия.

(–) Воображаемые, иллюзорные действия (нереальная деятельность). Бесплодная работа. Неопределенность или неясность. Неудачи, вызванные отсутствием планов.

Хаотичные поступки. Страдания от обиды. Ошибки. Действия, приводящие к плохому результату (распаду, расторжению, ликвидации, деградации). Разбазаривание (рассеивание) энергий. Неправильное использование энергий и злоупотребление ими. Несамостоятельная или неохотная работа. Отказ от работы или несогласие с работодателем. Желание не выделяться в работе. Отлынивание от действий. Видимость работы. «Халтура». Иллюзии в отношении работы. Невыполнимость замыслов. Неудовлетворенность жизнью. Отрицание предложений или действий. Опасность отравления (лекарствами, наркотиками, алкоголем и т.д.). Опасность, связанная с водой, кипятком или паром.

Медицина: «Парализованная активность». Восприимчивость к эпидемическим инфекциям. Последствия или результаты инфекции (основная формула нормального и предсказуемого течения инфекционных заболеваний). Гнойные выделения. Инфекция. Силы и средства саморазрушения (наркотики, яды, неверно направленная энергия прокреации). Отравление. Заражение. Помешательство. Влияние низшего астрала. Апатия, малокровие, вялость мускулатуры, паралич или истощение мышц.; травмы ступней; инфекции желчного пузыря; водянка головы; гидроцефалия; алкоголизм, наркомания; склонность к отравлениям. Навязчивые идеи, галлюцинации, кошмары; нарушение гормональной деятельности; желчнокаменная болезнь; неврозы; судороги ступней; воспалительные процессы выделительной системы, цистит; кровотечения. Психические заболевания (мания преследования); белая горячка переломы, ампутация ступней; операции желчного пузыря; заражение крови, менингит.

Природа. Слабые взаимодействия (в ядерной физике). Торсионные поля. Активность на тонкоматериальных уровнях. Разложение. Уничтожение. Разрушение. **Погода.** Погода от умеренной до теплой. Обычно ясно, но иногда дождь.

Общество. Дипломатичные действия. Метафизическая деятельность. Неопределенные или неясные процессы. Ошибочные или неуверенные действия. Разрушительные явления. Объявление импичмента. Химическое производство. Секретные вооружения. Военные действия (маневры) на море или в воздухе. Металлолом. Ржавчина.

МА/PL.

Принцип. Метаморфоза (превращение) энергий. Перемены и изменения в деятельности. План или планирование. Обзор. Раскол. Спорт.

Качества личности. (+) Способность к переменам. Активность. Решительность. Смелость. Общительность. Гибкость. Проявления воли. Трудолюбие. Наклонности организатора.

(-) Амбициозность. Честолюбие. Агрессивность. Бесцеремонность. Грубость. Жесткость. Склонность к принуждению.

Социологическое соответствие. Преобразователи. Лица, меняющие работу или обладающие несколькими профессиями. Физики. Работники, связанные с атомной энергетикой. Маги. Целители. Врачи. Хирурги.

Событийное проявление. (+) Перемены и изменения в деятельности, работе и производственных отношениях. Развертывание или организация действий. Увеличение объема работы или перемена работы. Синхронная или планируемая работа. Одновременное исполнение множества функций.

(-) Волнения. Грубое поведение. Вмешательство извне. Опасность насилия.

Медицина: Замена естественных органов и функций человека искусственными

имплантатами и протезами. Энергия Кундалини.

Природа. Дублирование (копирование, клонирование, повторение) Размножение. Ответвление или ветвь эволюции. Активные перемены. Эволюционная работа.

Погода. Переменчивая. Повышение температуры. Грозы.

Общество. Гибкая политика. Изменения или развитие деятельности. Проявление множества функций. Рост активности. Планирование деятельности. Желание перемен. Реформа армии.

МА/СУ.

Принцип. Единство энергий. Активность или деятельность в сообществе. Сотрудничество. Трудовые содружества.

Качества личности. (+) Чувство общности. Коллективизм. Активность. Решительность. Смелость. Обходительность. Терпимость. Общительность. Склонности лидера.

(–) Агрессивность. Склонность к спорам или конфликтам. Асоциальность. Вызывающее поведение в обществе.

Социологическое соответствие. Члены военных организаций. Работники госорганов. Члены или деятели сообществ (семей, фирм, компаний, акционерных обществ и т.д.). Представители организованной! преступности.

Событийное проявление. (+) Активные действия в сообществе. Возможность заключения брака. Работа или членство в сообществе (фирме, компании). Создание общества. Брачные планы. Занятия связанные с искусством, исследованиями.

(–) Волнения. Семейные конфликты. Споры. Поспешные действия.

Медицина: Координация мышечной деятельности. Половые органы. Нарушение взаимодействия внутренних и внешних органов.

Природа. Синтез энергий. Объединенная деятельность. Активный синтез. **Погода.** Тепло. Ясность. Сухость.

Общество. Коллективная деятельность. Стремление к единству. Активное искусство. Объединение усилий. Активная деятельность сообществ. Объединенный или единый рынок. Общества ветеранов войны. Спортивные клубы.

МА/НА.

Принцип. Скрытые или сокровенные энергии. Энергии прошлого, ведущие к вырождению. Разрушительные или скрытные действия. Реализация кармы через безропотную и смиренную работу или занятия тайными делами. Трудовая повинность. Прощлая деятельность.

Качества личности. (+) Способность к смирению, служению и прощению. Жертвенность. Активность. Подвижность. Смелость. Безропотность. Покорность. Заботливость. Мягкость. Терпимость. Склонность к мистицизму. Задатки скрытого организатора.

(–) Самость. Склонность к закулисной деятельности. Анонимность. Скрытность. Подозрительность. Недостаток инициативы. Агрессивность (в основном, подсознательная).

Социологическое соответствие. Лица, занятые тайной деятельностью или тай-

ными науками. Работники секретных служб. Члены тайных сообществ. Хранители традиций или тайн. Работники служб сервиса. Лица, связанные со старыми вещами, антиквариатом, сырьем. Лица, подвергшиеся насилию (убитые, раненые и т.д.). Коррумпированные элементы.

Событийное проявление. (+) Деятельность, имеющая отношение к скрытым или секретным явлениям. Тайная деятельность. События или влияния, приводящие к смирению или служению. Действия под влиянием прошлого (кармические отработки). Сокровенные импульсы. Занятия тайными науками (историей, археологией). Работа, связанная с отходами, старыми вещами, антиквариатом, сырьем и т.д. Пресыщение. Отдых. Расслабление.

(–) Утомление. Усталость. Негативные энергии или нехватка энергий. Бесплезная деятельность. Отсутствие или видимость работы. Опоздание в действиях или отсрочка события. Ущерб. Опасные или преступные (негативные, ошибочные или грубые) действия. Связь с отвратительными явлениями. Грязные поступки или услуги. Тяжелые заболевания. Занятия черной магией. Нападение. Угроза смерти (по собственной неосторожности или агрессивности, убийство и т.д.).

Медицина: Голодание. Лихорадки. Простуды. Нарушение образования железа (гемоглобина) в крови. Понижение потенции. Заболевания половых органов (в т.ч. простатит). Анемия.

Природа. Угасание активности или деятельности. **Погода.** Влажность. Возможен дождь. Умеренность.

Общество. Действия государства, основанные на прошлом и традициях. Деятельность, продиктованная отчаянием или бедственным положением. Ошибочная, самоубийственная политика. Безработица. Преступность в экономике. Лазареты и военные госпитали. Лечебно–трудовые профилактории. Предприятия по переработке отходов.

МА/ZE.

Принцип. Рождение огня. Огненные энергии. Активные, целеустремленные действия. Стрельба. Отопление.

Качества личности. (+) Способности лидера. Активность. Смелость. Целеустремленность. Жажда деятельности или творчества. Сила созидания или творческая сила. Практичность. Решительность. Обладание техническими знаниями.

(—) Импульсивность. Вспыльчивость. Горячность. Амбиции. Агрессивность. Раздражительность. Своеволие. Склонность к принуждению. Диктаторство.

Социологическое соответствие. Активные лица. Полицейские. Военные. Стратеги. Руководящие лица. Лидеры. Начальники. Работники руководящих органов. Лица, связанные с машинами, огнем, производством, железными дорогами и т.д.

Событийное проявление. (+) Начало процесса. Отдача или исполнение приказа. Напряженные усилия. Успешные, решительные действия. Целеустремленная или руководящая деятельность. Творческая работа. Деятельность, связанная с политикой, армией, техникой, огнем, железными дорогами и т.д. Секс с большой вероятностью зачатия ребенка.

(–) Расстройства. Диктаторские или резкие поступки. Непродуманные, поспешные или агрессивные действия. Опасность несчастного случая, ранения или смерти (от

огня, техники, огнестрельного оружия).

Медицина: Соппротивление болезням. Размножение. Заболевания мышц. Ожоги. Гангрена. Кожные воспаления. Горячка, Соппротивление болезни. Высокая температура. Воспаления половых органов.

Природа. Созидание. Огонь. Огнеопасность. Нагревание. Сжигание. Горение. Пожар. **Погода.** Повышение температуры. Сухость. Грозы.

Общество. Целенаправленная деятельность. Творческая активность. Созидание. Исполнительная власть. Военные действия. Механизированная промышленность. Доменные печи.

МА/КР.

Принцип. Уровни энергий. Активность руководства. Важная, значительная деятельность или крупные достижения.

Качества личности. (+) Величие. Активность. Решительность. Смелость. Великодушие. Благородство. Самостоятельность. Независимость. Авторитет. Доминирование. Влиятельность. Способности организатора, крупного или авторитетного лидера.

(–) Властность. Амбициозность. Самоуверенность. Агрессивность. Заносчивость. Высокомерие. Гордыня. Тщеславие.

Социологическое соответствие. Великие деятели. Самостоятельные, авторитетные и независимые лица. Представители знати. Властители. Короли. Монархи. Крупные руководители и организаторы. Лидеры. Значительные политики. Главы государств. Члены правительства. Депутаты парламента. Полководцы (видные). Работники государственных органов. Служащие. Чиновники. Должностные лица. Молодые мужчины, обладающие властью или влиянием. Люди, выполняющие самостоятельную или важную работу.

Событийное проявление. (+) Выполнение важной задачи или работы. Работа или деятельность, связанная с государственной службой, правительством, управлением, госорганами, учреждениями, высшим светом и т.д. Самостоятельная деятельность. Удачные контакты с органами власти. Охотное выполнение работы. Достижение власти, продвижение по службе. Развитие власти или возможностей. Помощь со стороны влиятельных лиц.

(–) Волнения. Неудачные действия из-за излишнего усердия или заносчивости. Конфликты с влиятельными людьми или властями.

Медицина: Выздоровление. Возможность болезней селезенки. Ревматизм как следствие простуды.

Природа. Действия Высших Сил. **Погода.** Тепло. Сухость. Возможны грозы.

Общество. Государственная власть. Умелая политика. Вершины труда. Государственная активность. Полиция. Уголовное законодательство. Распорядительные действия государственной власти. Руководство армией.

МА/АР.

Принцип. Экспансия энергий. Независимая, неограниченная деятельность. Накопление знаний и опыта.

Качества личности. (+) Широкий круг интересов. Активность. Решительность.

Смелость. Трудолюбие. Любознательность. Большой жизненный опыт. Благородство. Великодушие. Задатки в науке или экономике.

(–) Импульсивность. Неустойчивость. Агрессивность. Поспешность. Горячность. Вспыльчивость. Болтливость. Неумеренная независимость и жажда свободы. Самонадеянность. Расточительность.

Социологическое соответствие. Экономисты. Лица, обладающие большими возможностями. Опытные люди. Военные. Полицейские. Капиталисты. Бизнесмены. Коммерсанты. Торговцы. Промышленники.

Событийное проявление. (+) Выполнение значительных задач. Рост активности. Увеличение работы. Обширная деятельность или расширение деятельности. Успех и слава. Популярность.

(–) Волнения. Поспешные, необдуманные действия.

Медицина: Опасность воспаления легких. Возможность заболевания печени и мочевого пузыря. Улучшение потенции.

Природа. Обширные поля деятельности. **Погода.** Тепло. Ясность. Сухость. Возможны грозы.

Общество. Борьба за независимость. Расширение возможностей. Накопление опыта. Научная или коммерческая активность. Демократия. Увеличение объема экспорта и импорта. Коммерческие структуры.

МА/AD.

Принцип. Глубокие (глубинные) энергии. Энергии кристаллизации. Ограничения в деятельности. Подавление импульсов.

Качества личности. (+) Способность к концентрации энергии. Выносливость. Упорство. Твердость. Стойкость. Прочность. Настойчивость. Надежность. Постоянство. Осторожность. Дисциплинированность. Непреклонность.

(–) Односторонность. Неуверенность. Слабоволие. Холодность. Суровость. Жесткость. Черствость. Грубость. Недоверие.

Социологическое соответствие. Подавленные или упорные люди. Специалисты, выполняющие узкую работу или задачу. Люди, занятые тяжелой или однообразной работой или деятельностью. Фермеры. Каменотесы. Горняки. Хранители традиций. Консерваторы.

Событийное проявление. (+) Упорная или трудная деятельность. Выполнение специальной работы, миссии или задачи. Конец работы или деятельности. Основательный возврат к старым делам. Углубление в работу. Вынужденный отдых или бездействие.

(–) Уменьшение или сокращение работы. Препятствия в деятельности. Узкие места в работе. Стесненность в действиях. Подавление или ограничение возможностей. Угнетение. Ограничения в деятельности и работе. Депрессии. Подсознательный страх. Конец (завершение дел, смерть).

Медицина: Боли. Простуда. Грипп. Нарушения артериального давления.

Природа. Первичная Энергия. Уплотнение энергий. Грубые энергии. Циклы активности. Вращение. Завершение. Уничтожение. Разгром. Большой холод. Скалы. Обломки (в т.ч. каменные). Развалины. Погода. Холод. Мороз.

Общество. Упорная деятельность. Тяжелая или специальная работа. Препятствия в действиях или политике. Террор. Понижение курса на бирже. Застой. Материальные средства. Материальное производство. Подъем целины. Горные выработки. Камнеломни. Шахты.

МА/УУ.

Принцип. Сила воли. Потенциал энергий или мощные энергии. Мощные или насильственные действия. Рабочая сила. Сила власти.

Качества личности. (+) Высшие импульсы. Активность. Смелость. Решительность. Напористость. Работоспособность. Трудолюбие. Влиятельность. Полнота сил. Практичность. Физическая сила. Спортивность. Способности лидера.

(–) Неправильно направленная энергия. Властность. Легковерие. Агрессивность. Склонность к насилию. Грубость. Суровость. Черствость. Жесткость.

Социологическое соответствие. Политики. Влиятельные люди. Люди, обладающие огромной энергией или силой. Представители властных или силовых структур. Лица, связанные с энергетикой. Личности, склонные к насилию. Диктаторы.

Событийное проявление. (+) Развертывание мощной деятельности. Огромные усилия и напряжения в работе. Энергичное выполнение работы. События или влияния, связанные с властными или силовыми структурами, энергетикой, производством, техникой и т.д.

(–) Огромные волнения. Неудачные действия из-за огромных перенапряжений. Опасность насилия.

Медицина: Соппротивление болезням. Высокая температура. Аритмии. Нарушения артериального давления. Судороги. Эпилепсия.

Природа. Мощный потенциал. Механическая сила и энергия. **Погода.** Ветер. Резкие перемены.

Общество. Жизнеспособность общества. Решительные или насильственные действия. Огромные перенапряжения. Насильственное вторжение или воздействие на рынки. Резервы средств. Средства энергетики, силовые установки. Военная промышленность.

МА/РО.

Принцип. Духовные энергии или энергии утончения. Осознанная или умственная деятельность. Культура труда. Извлечение истины. Этика. Мораль.

Качества личности. (+) Духовная активность. Смелость. Просветленность. Нравственность. Честность. Благородство. Великодушие. Справедливость. Терпимость. Объективность. Способность к озарениям. Наклонности духовного или идейного лидера.

(–) Склонность к навязыванию своих идей. Самоуверенность.

Социологическое соответствие. Одухотворенные лица. Люди умственного труда. Лица, имеющие отношение к культуре и религии. Философы. Генераторы и реализаторы идей.

Событийное проявление. (+) Занятия умственным трудом. Быстрая реализация идей. Внесение ясности. Моральные поведение. Сознательные действия. Духовная деятельность. Озарения. События или влияния, связанные с культурой, религией, наукой и

т.д.

(–) Споры. Конфликты. Духовные искажения.

Медицина: Улучшение функций головного мозга. Эмоциональный покой.

Природа. Активное познание. **Погода.** Ясность. Сухость.

Общество. Благотворная, благоразумная или ясная деятельность. Духовная активность. Влияние культуры. Теологические и философские факультеты. Религиозные проповеди. Крестовые походы.

JU

JU/SA.

Принцип. Оптимизация структур. Рост порядка. Радости и страдания. Приобретения и потери. Счастье и успех в старости. Зрелый возраст или старость. Успешная концентрация.

Качества личности. (+) Способность к концентрации. Настойчивость. Уверенность в себе. Осторожность. Бережливость. Сознание цели. Чувство долга. Дипломатичность.

(–) Раздражительность. Пессимизм. Высокомерие. Скупость. Мелочность. Педантизм.

Социологическое соответствие. Люди, добившиеся успеха упорным трудом. Благополучные лица пожилого возраста. Философы. Банкиры. Финансисты. Профессора. Преподаватели. Административные служащие и правительственные чиновники. Должностные лица. Политики. Консерваторы. Владельцы земли или недвижимости.

Событийное проявление. (+) Терпеливое ожидание осуществления своих стремлений. Достижение успеха благодаря упорству и настойчивости. Длительный успех. Счастье в уединении. Денежное возмещение за причинение телесного повреждения.

(–) Правовые проблемы. Расставания. Переживания. Временный или переменный успех. Перемена места жительства или штата служащих. Проблематичное (потерянное или разделенное) счастье. Расстройство удачных процессов и явлений. Неустроенная жизнь со многими изменениями. Процесс старения или обесценивания удачи. Разделение. Утрата земельной собственности или денег.

Медицина: Органические дефекты (например, туберкулезная каверна в легких). Хронические заболевания. Нарушение функции желчного пузыря и печени. Увеличенные суставы, замедленная ассимиляция пищи, сужение сосудов печени. Узкие бедра. Охлаждение нарушает работу печени; камни в желчном пузыре. Избыточный вес наносит вред суставам ног.

Природа. Рост структур. Удачное прекращение процессов. Кристаллизация Праматерии. Погода. Облачно. Непокойно. Туман или мгла. Понижение избыточной жары летом и избыточного холода зимой. Воздействие других факторов может вызывать ветер и шторм, летом иногда грозу.

Общество. Благотворное влияние традиций. Рост дисциплины. Длительный успех. Удачное создание структур. Жесткие законы. Трудности в финансовой и правовой сфере. Торможение благоприятных процессов. Консерватизм в финансовой деятельности. Ограниченный бюджет. Замораживание цен. Снижение поставок. Пенсионные

фонды. Страховые агентства.

JU/UR.

Принцип. Импульсы или ритмы успеха. Неожиданная удача. Внутренние напряжения. Прогресс.

Качества личности. (+) Хорошая интуиция. Сообразительность. Тонкие ощущения. Изобретательность. Оригинальность. Находчивость. Прогрессивность. Любопытность. Щедрость. Справедливость. Благодетельство. Дальновидность. Благодарные. Оптимизм. Дружелюбие. Философские интересы. Способности организатора.

(–) Поспешность. Горячность. Вспыльчивость. Хаотичность. Непостоянство. Нетактичность. Расточительность. Излишняя независимость или крайнее свободолобие. Упрямая приверженность собственным принципам скорее из-за внутреннего сопротивления, чем из действительной убежденности.

Социологическое соответствие. Успешные изобретатели. Реформаторы. Люди, имеющие неожиданный успех. Удачливые лица, связанные с техникой, технологиями, электроникой, авиацией, компьютерами, кибернетикой, астрологией, экстрасенсорикой, радио и т.д. Искатели приключений или авантюристы.

Событийное проявление. (+) Внезапные счастливые события или повороты судьбы. Неожиданное признание. Материальный (финансовый) успех. Внезапный счастливый случай или шанс. Успех, связанный с техникой, электроникой, новшествами, астрологией, астрономией, кино, телевидением и т.д.

(–) Напряжения. Волнения. Споры. Конфликты. Несчастье, не ведущее к тяжелым последствиям. Беспокойства из-за правовых или финансовых проблем. Упущенные шансы на успех.

Медицина: Органический ритм (жизни): перистальтика кишечника. Спастические (судорожные) припадки или расстройства. Колики ограниченной деятельности. Непостоянная боль.

Природа. Резкий рост процессов. Стихийное расширение. **Погода.** Облачно. Неспойно. Большой ветер. Температура умеренная. Частые внезапные проявления.

Общество. Расширение свободы и демократии. Неожиданный успех. Финансовые и правовые реформы. Технический прогресс. Напряжения или волнения, связанные с финансами и правом. Азартные игры. Лотереи.

JU/NE.

Принцип. Незаметный или тайный успех. Иллюзия удачи.

Качества личности. (+) Интуиция. Богатство фантазии. Воображение. Восприимчивость. Мечтательность. Романтизм. Способность к сочувствию. Чуткость. Деликатность. Мягкость. Терпимость. Идеализм. Благодетельство. Мистицизм. Поэтические или музыкальные задатки.

(–) Склонность к иллюзиям. Конфликт между воображаемым идеалом и реальностью. Подверженность соблазнам. Слабость к деньгам. Прожектерство. Несбыточные фантазии. Склонность к спекуляции и расточительности. Непонимание со стороны других.

Социологическое соответствие. Нефтяные дельцы. Киноактеры. Фотографы. Провидцы. Мистики. Поэты. Мечтатели. Романтики. Биржевые игроки. Финансисты.

Лицемеры. Спекулянты. Обманщики. Мошенники. Банкроты.

Событийное проявление. (+) Успех под воздействием интуиции или озарения. Действия, продиктованные милосердием и сочувствием. Выигрыш или удача без особых усилий. Легкий заработок. Осуществление мечты или надежда на успех. Ожидание счастья. Будущее счастье. Морской круиз. Счастливый мистический опыт.

(–) Разочарования. Легкое расходование денег. Влияние соблазнов и обольщений. Недостаток денег или денежные убытки. Иллюзорная собственность. Неудачная, ошибочная финансовая деятельность. Мошенничества и обманы. Скандалы.

Медицина: Коварные болезни. Общий слабый тонус органов тела. Атрофия. Избыточное увеличение жидкости в крови (Гемолиз). Неверный диагноз.

Природа. Неопределенность. Хаос. **Погода.** Повышение температуры, иногда туман или дождь. Воздействие других факторов может значительно возмущать атмосферу, вызывать шторм или грозу.

Общество. Незримый или неосознанный успех. Тайные операции. «Отмывание» денег. Ненадежные, смутные процессы и состояния. Политические неурядицы. Хаос в финансах или праве. Финансовые пирамиды. Денежные спекуляции. Инфляция. Финансовые иллюзии. Нестабильные цены.

JU/PL.

Принцип. Успех через изменения. Рост успеха.

Качества личности. (+) Способность к развитию. Активность. Подвижность. Ловкость. Гармоничность. Гибкость. Приспособляемость. Щедрость. Благородство. Справедливость. Честность. Талант организатора.

(–) Неустойчивость. Непостоянство. Расточительность. Тщеславие. Высокомерие. Гордыня.

Социологическое соответствие. Организаторы, руководящие большими проектами. Удачливые лица. Преобразователи. Юристы. Судьи. Политики. Профессора. Преподаватели. Врачи. Целители. Работники, связанные с атомной энергией.

Событийное проявление. (+) Счастливое развитие. Удачные перемены. Хорошее положение в жизни. Ощущение радости. Развлечения. Веселье. Финансовые сделки или переговоры.

(–) Ненадежность. Неустойчивость. Мимолётный успех. Потеря общественного положения. Конфликты с властями или законом.

Медицина: Реанимация. Восстановление органов. Переливание крови.

Природа. Благоприятные или обширные перемены. Погода. Переменчивая. Ясность. Сухость. Тепло.

Общество. Принятие законов. Успешные перемены. Гибкая финансовая политика. Финансовое развитие. Финансовые реформы. Развитие и перемены в правовых сферах.

JU/CU.

Принцип. Успешное объединение. Успех сообщества или через сообщество. Удачный синтез.

Качества личности. (+) Благородство. Великодушие. Общительность. Чувство

справедливости. Коллективизм. Щедрость. Обходительность. Гармоничность. Терпимость. Справедливость. Тактичность. Приятные манеры. Честность. Умелость. Хороший вкус. Артистизм. Способности к искусству.

(–) Самодовольство. Расточительность.

Социологическое соответствие. Семейные лица. Личности, связанные с благополучными сообществами. Люди, причастные к коллективному успеху. Члены сообществ. Представители государственных органов. Должностные лица.

Событийное проявление. (+) Счастье в сообществе (семье, организации) или успех в искусстве. Счастливая или удачная общность. Денежное пособие для члена семьи. Выгодный брак. Прибыль через искусство. Совместная радость.

(–) Волнения. Неудачи из-за расточительности, самообмана, легковерия.

Медицина: Регуляция кровообращения. Накопление жира и обмен углеводов в почках и мочевом пузыре. Кровообращение во внутренних половых органах, почках и мочевом пузыре. Координация обменных процессов и функций печени.

Природа. Синтез Ментальных энергий. Успешный синтез или его расширение. Погода. Ясность. Сухость. Тепло.

Общество. Юридическое сообщество. Благоприятное положение семьи. Успешное искусство. Финансовое единство. Объединение через право. Совместные предприятия. Финансирование искусства. Пособия многодетным семьям.

ЖУ/НА.

Принцип. Сокровенная удача. Успех служения. Недостаток или отсутствие удачи. Реализация кармы через щедрость, добрые деяния, бедность. Счастье из прошлого. Правовые нормы прошлого. Успех в старости.

Качества личности. (+) Способность к смирению, служению и прощению. Жертвенность. Заботливость. Покорность. Безропотность. Благожелательная таинственность. Мягкость. Терпимость. Мистицизм.

(–) Жадность. Идеализация бедности. Завистливость. Мелочность. Неудовлетворенность. Хитрость. Злопамятность. Тщеславие. Гордыня. Высокомерие. Скрытность. Дисгармоничность. Лицемерие. Порочность.

Социологическое соответствие. Люди, испытывающие неудачи. Скромно живущие люди. Лица, имеющие успех в тайных науках. Антиквары. Нумизматы. Финансовые аферисты.

Событийное проявление. (+) Действия, связанные с заботой, служением или смирением. Тайное, скрытое счастье. Успех через занятия, связанные с тайными науками, историей, археологией, сырьем, полезными ископаемыми, старьем, предметами старины или незаконными сделками. Законный отказ. Финансовые тайны. Радость через общение со стариной.

(–) Переживания. Омраченное или нарушенное счастье. Неудачные финансовые операции. Недостаток денег или денежные убытки. Грязные денежные операции. Нищета или бедность. Занятия черной магией.

Медицина: Заболевания печени или крови. Нарушения жирового и углеводного обмена. Понижение гиперфункций органов.

Природа. Благоприятное угасание процессов. Скрытое расширение. **Погода.** Те-

пло. Иногда туман или дождь.

Общество. Успех, основанный на прошлом опыте. Расширение сервиса. Девальвация. Финансовые проблемы. Бедность. Преступность в финансовой сфере. Грязные деньги. Антиквариат. Предметы старины.

JTJ/ZE.

Принцип. Рождение или начало удачи. Творческий успех. Огонь радости.

Качества личности. (+) Творческие способности. Активность. Целеустремленность. Решительность. Смелость. Трудолюбие. Динамизм. Справедливость. Щедрость. Благородство. Честность. Бескорыстие. Способность приносить счастье другим лицам.

(–) Вспыльчивость. Поспешность. Склонность к наслаждениям или пристрастие к деньгам. Своеволие. Властность. Тщеславие. Гордыня. Высокомерие. Расточительность.

Социологическое соответствие. Активные, творческие или удачливые люди. Успешные руководители или лидеры. Начальники. Военные. Стратеги. Политики. Юристы. Законодатели. Судьи. Финансовые консультанты.

Событийное проявление. (+) Успешное начало событий или действий. Достижение удачи. Успешное или счастливое творчество (созидание). Совершение благодеяний. Финансовые операции. Получение больших сумм денег или премий. Радость в связи с рождением (зачатием) ребенка.

(–) Волнения. Конфликты. Необдуманное, поспешные действия. Финансовые потери.

Медицина: Торможение болезней. Сжигание жира. Нарушения функций печени, связанные с воспалениями.

Природа. Расширение процессов созидания. **Погода.** Тепло. Ясность. Сухость. Грозы.

Общество. Юридическое оформление законов. Успешные, целенаправленные действия. Расширение возможностей. Зарождение благоприятных процессов. Управление финансами. Усилия в финансовой сфере. Финансовый успех. Создание рынка или управление им. Биржи. Брокерские конторы.

JU/KR.

Принцип. Качественный рост или высший успех. Крупные, значительные достижения. Особое преимущество.

Качества личности. (+) Величие. Гениальность. Талантливость. Авторитет. Независимость. Самостоятельность. Доминирование. Благородство. Великодушие. Щедрость. Бескорыстие. Справедливость. Оптимизм. Жизнерадостность. Терпимость. Честность. Гордость. Способности руководителя.

(–) Гордыня. Тщеславие. Самонадеянность. Властность. Самоволие. Высокомерие. Расточительность.

Социологическое соответствие. Великие личности. Главы государств. Члены правительств. Депутаты парламента. Представители знати или элиты. Политики. Удачливые менеджеры и бизнесмены. Банкиры. Специалисты. Руководители. Начальники. Лица, достигшие высот благополучия.

Событийное проявление. (+) Достижение огромного успеха или счастья. Самостоятельность в денежных делах. Благодеяния по отношению к другим или нативу. Финансовый успех. Благоприятные контакты с правом, религией, государством, финансами, обучением и т.д.

(–) Переживания. Неудачные или проблемные ситуации, связанные с финансами, правом, обучением, лечением и т.д. Отказ от успеха.

Медицина: Выздоровление. Образование уплотнений в печени. Атеросклероз.

Природа. Переход количества в качество. **Погода.** Ясность. Сухость. Тепло.

Общество. Конституция. Правовое государство. Вершины успеха. Благоприятное, успешное руководство или политика. Финансовая мощь (величие). Государственный доход. Финансовая иерархия. Правила и законы финансовых или банковских операций. Государственный банк.

JU/AP.

Принцип. Неограниченный успех. Рост радости. Преимущества через опыт и знания.

Качества личности. (+) Научные, финансовые или юридические способности. Многогранность. Любознательность. Знания. Талантливость. Гениальность. Опытность. Миротворение. Благородство. Щедрость. Оптимизм. Жизнерадостность. Тактичность.

(–) Высокомерие. Тщеславие. Гордыня. Чрезмерность. Расточительность. Завышенное самомнение.

Социологическое соответствие. Великие или знаменитые люди. Лица, имеющие большие возможности и свободу выбора. Священники. Успешные лица, связанные с наукой, торговлей, производством, ремеслами, экономикой, капиталами. Политики. Юристы. Судьи. Издатели. Врачи. Целители. Меценаты.

Событийное проявление. (+) Успех в научной деятельности. Получение денег или успех через коммерцию или юридические сферы. Достижение богатства. Расширение удачи. Действия, ведущие к большому счастью или радости. Достижение огромного успеха или почета. Накопление счастливого опыта. Счастье и успех в мирных занятиях.

(–) Волнения. Конфликты. Неудачные действия из-за излишнего расточительства и самонадеянности.

Медицина: Функции печени. Образование жировой ткани. Кровообращение в легких, печени, мочевом пузыре. Гипертония. Болезни, связанные с гиперфункцией легких, печени, мочевого пузыря.

Природа. Бескрайние Вершины Бытия. **Погода.** Ясность. Сухость. Тепло.

Общество. Юриспруденция. Банки. Торговое право. Обширные капиталы. Расширение успеха. Счастливое и независимое общество. Общественное богатство. Бум в экономике. Оборот капитала. Рост денежных средств. Экспансия на другие рынки. Казино. Лотереи. Азартные игры.

JU/AD.

Принцип. Глубокий успех. Закрепление успеха. Ограниченный или недостаточ-

ный успех. Подавленная радость.

Качества личности. (+) Выносливость. Настойчивость. Упорство. Постоянство. Терпение. Прочность. Верность. Надежность. Осторожность. Методичность.

(–) Склонность к депрессиям. Пассивность. Неуверенность. Медлительность. Подозрительность. Невежество. Лень Скупость. Холодность Черствость.

Социологическое соответствие. Люди, достигающие успеха упорством и терпением. Успешные профсоюзные деятели и организаторы забастовок. Отшельники. Аскеты.

Событийное проявление. (+) Вложение капитала. Успех, достигнутый ценой больших усилий (выдержки, терпения и т.д.). Полезное углубление в проблемы. Удача в узком кругу. Укромное счастье или счастье в близких отношениях. Глубокое и прочное счастье. Приятное и спокойное расходование денег. Доход от продажи сырья или земли. Покой или отдых.

(–) Денежные убытки. Застой в получении доходов или делах. Апатия. Депрессии. Печаль. Бездействие.

Медицина: Борьба с ожирением. Блокирование функций печени или ее гиподисфункция. Гипотония.

Природа. Ограниченное или глубокое расширение процессов. Расширение Праматерии. **Погода.** Понижение температуры. Облачность. Мгла. Туман. Ветер. Возможны грозы.

Общество. Жесткие законы. Правительственная оппозиция. Успех забастовок. Закладка фундамента успеха. Вложения капиталов. Углубление процессов. Успешное укрепление. Стабилизация или приостановление законов. Ограниченный успех. Денежное обращение. Финансовые проблемы. Материальные средства. Материальное производство.

JU/VU.

Принцип. Мощный или мгновенный успех. Радость от власти. Огромное преимущество.

Качества личности. (+) Влиятельность. Благородство. Талантливость. Активность. Смелость. Решительность. Объективность. Любовь к порядку. Верность. Уверенность. Сильный оптимизм. Доброта. Щедрость. Способности лидера.

(–) Высокомерие. Властность. Склонность к насилию: «железной рукой загоним человечество к счастью». Гордыня. Тщеславие. Расточительство.

Социологическое соответствие. Великие личности. Люди, стремящиеся творить добро. Люди, обладающие финансовой мощью. Крупные меценаты. Представители властных или силовых структур. Диктаторы.

Событийное проявление. (+) Успешные действия. Достижение огромного счастья или доверия. Влияние через деньги. Успешное применение силы (власти, мощи). Получение приятной и выгодной работы. Хорошее положение в жизни. Крупные события или влияния, связанные с финансами, правом, обучением, религией и т.д.

(–) Перегрузки. Большие волнения. Неудачи из-за расточительства или переоценки возможностей и перенапряжений. Навязывание благодеяний.

Медицина: Улучшение функций или гиперфункции печени и кровообращения.

Гипертония.

Природа. Мощное расширение. **Погода.** Ветер. Ясность. Сухость. Возможны грозы.

Общество. Мощный успех. Юридическая сила законов. Денежная или финансовая мощь страны. Мощные капиталы. Власть денег. Рост могущества. Успешные военные действия. Оказание благотворительной и гуманитарной помощи. Кредиты.

JU/PO.

Принцип. Культурный или духовный успех. Благоразумные или духовные деяния. Радость познания. Право и истина.

Качества личности. (+) Мудрость. Гениальность. Благоразумие. Понимание. Талант. Познания. Просветленность. Справедливость. Совесть. Терпимость. Благородство. Великодушие. Щедрость. Честность. Справедливость.

(–) Излишняя доверчивость. Искаженное восприятие идей.

Социологическое соответствие. Великие люди. Одухотворенные лица. Люди, сеющие добро. Философы. Ученые. Лица, устанавливающие справедливые законы. Религиозные или культурные деятели. Просветители. Педагоги.

Событийное проявление. (+) Успешная реализация идей. Духовные счастье и успех. Время размышлений. Принятие удачных решений. Приобретение ясности и чистоты. Постигание истины. Успешные события или влияния, связанные с культурой, религией, просвещением и т.д.

(–) Неуверенные действия из-за искаженного восприятия идей.

Медицина: Хороший знак для успешного лечения и выздоровления.

Природа. Расширение познания. Высшие благодеяния. **Погода.** Ясность. Сухость. Тепло.

Общество. Рост ясности и познания. Духовное расширение. Успех (финансирование) культуры. Право или закон. Теологический факультет. Финансирование религиозных учреждений и мероприятий.

SA

SA/UR.

Принцип. Стрессы. Напряжения. Торможение. Напряженность или неожиданности в старости. Бунт и сопротивление. Борьба старого с новым. Преждевременная старость.

Качества личности. (+) Оригинальность. Изобретательность. Умение концентрировать усилия. Способность справиться с любой ситуацией и выжить. Терпение. Терпимость. Настойчивость. Упорство. Выносливость. Серьезность. Чувство долга и ответственности. Верность. Смелость. Неутомимость. Точность. Сила воли. Решительность. Дружелюбие. Дисциплинированность. Осторожность. Методичность. Наклонности жесткого лидера.

(–) Возбудимость. Своеволие. Вызывающее поведение. Агрессивность (подсознательная). Упрямство. Склонность к необычным эмоциональным напряжениям. Стремление к свободе. Подозрительность. Ревность. Завистливость.

Социологическое соответствие. Лица, подверженные стрессам. Упорные или вспыльчивые люди. Реформаторы или консерваторы. Представители государственных структур. Администраторы. Должностные лица. Воспитатели.

Событийное проявление. (+) Рост сил благодаря преодолению трудностей. Трудные, но успешные жизненные битвы. Неожиданное проявление долго созревавшего события. Возврат или повторение события. Напряженная концентрация усилий в целях исполнения долга (кармы). Борьба между свободой и необходимостью. Импульсивная концентрация или сосредоточение. Получение (подзарядка) энергий в одиночестве. Отдых. Уединение.

(–) Стрессы. Депрессии. Давление, вызывающее напряжение. Подавление напряжения, возбуждения или импульсов. Длительные напряжения или волнения и беспокоейства. Волнения из–за промедления в действиях. Ссоры. Эмоциональные конфликты и срывы после длительных напряжений. Ограничения свободы. Бездействие. Большие потери, связанные с новыми процессами. Внезапные разлуки (прощания) и разделения. Внезапные трудности и проблемы. Печальные события (болезни, смерть).

Медицина: Неврозы. Спазмы. Внезапные боли. Торможение ритма. Блокада сердца. Дыхание Чейн–Стокса. Неритмичные процессы. Срочная ампутация. Операция, сопровождающаяся удалением чего–либо (части кишечника, селезенки и т.д.). Болезни зубов и слуха. Запоры. Травмы коленных суставов, частые повреждения связок, внезапные резкие боли в суставах; неожиданные приливы желчи. Истощение нервной системы; неврозы; растяжение связок; ухудшение зрения после напряженной работы. Внезапное облысение, разрушение зубов после стресса; необычные переломы; разрыв селезенки в результате падения.

Природа. Нарушения ритма. Замедление или концентрация (кристаллизация) энергий в процессах. Долговременные импульсы. **Погода.** Падение температуры. Облачность. Холодный ветер. Дождь или снег. Воздействие других факторов – к шторму.

Общество. Тяжелые или неудачные реформы. Консерватизм. Разрушение старых структур. Борьба дисциплины (порядка) и анархии. Тяжелые достижения. Торможение прогресса. Трудности и напряжения. Образование новых структур. Проблемы с техническими средствами. Устаревшая техника.

SA/NE.

Принцип. Тонкие структуры. Кристаллизация (сдерживание и упорядочение) хаоса. Длительные страдания. Интуиция в старости. Привычки. Навыки. Загадочная старость. Тонкие влияния в возрасте.

Качества личности. (+) Чувство долга и ответственности. Осторожность. Интуиция. Утонченность. Готовность к жертве. Серьезность. Бережливость. Терпение. Упорство. Сдержанность. Точность. Методичность. Дисциплинированность. Предусмотрительность. Аскетизм. Мистицизм. Поэтические или музыкальные задатки.

(–) Склонность к сильным обманам или самообманам. Слабость. Неуверенность. Робость. Медлительность. Отсутствие выдержки и терпения. Обманчивость. Стесненность. Подозрительность. Слабое чувство долга. Постоянная маска. Лицемерие. Хитрость. Притворство. Холодность.

Социологическое соответствие. Бедные, слабые, больные или подавленные люди. Банкроты. Обманщики. Мошенники. Фокусники. Шпионы. Разведчики.

Событийное проявление. (+) Методичное выполнение планов. Медленное вы-

полнение плана путем великих усилий. Концентрация на будущем или метафизике. Длительные или серьезные дела. Хронические состояния. Расслабление. Отдых.

(–) Туманные мечты. Иллюзии. Напрасные ожидания. Слабые концентрации. Мучительные эмоциональные торможения. Болезни. Неврозы. Обман. Расставания, разделение или потери. Отказ от ответственности. Застой. Длительные обманы (иллюзии, ложь). Мошенничество. Потери, убытки, кражи. Тяжелое или проблематичное будущее. Разрушительные обстоятельства. Опасности или проблемы, связанные с водой, льдом, подводными скалами.

Медицина: Самая слабая точка структуры тела. Хроническая и беспрепятственно развивающаяся болезнь. Коварные, незаметные или продолжительные, изнуряющие болезни. Органический распад. Истерия. Заразные болезни. Болезни зубов и слуха. Запоры. Скопление жидкости в суставах; размягчение костей. Нарушение водно–солевого обмена, размягчение костной ткани; хронический алкоголизм и наркомания. Водно–солевой дисбаланс; обморожение ступней; страх отравления, водобоязнь.

Природа. Кристаллизация из раствора. Концентрации на тонких планах. Земные или водные пространства. **Погода.** Снижение температуры. Облачность. Туман. Мгла или дождь, Зимой – снег.

Общество. Незаметные тяжелые процессы. Инфляция. Сдерживание или кристаллизация хаоса. Рассеивание иллюзий. Разложение структур. Тайные структуры. Проблемы с водой или воздухом. Эпидемия. Искаженное восприятие рыночной реальности. Нереальные цены. Финансовые иллюзии. Коррупция. Потери. Очистные сооружения. Ледоколы. Свалки химических отходов.

SA/PL.

Принцип. Развитие структур. Тяжелые и длительные перемены. Изменение задач. Расцвет в старости. Развитие зрелости. Проблематичные изменения. Рост серьезности. Распознавание или различение. Необходимость. Изменчивая старость.

Качества личности. (+) Чувство долга и ответственности. Упорство. Серьезность. Осторожность. Методичность.

(–) Пассивность. Неповоротливость. Стесненность. Бесчувственность. Холодность. Черствость. Жесткость. Суровость.

Социологическое соответствие. Ответственные и серьезные лица. Представители государственных структур. Должностные лица. Бюрократы. Администраторы. Лица, связанные с поддержанием порядка. Ученые, проводящие длительные исследования. Воспитатели. Надсмотрщики.

Событийное проявление. (+) Серьезные, ответственные перемены. Замедленное или тихое развитие. Трудное приспособление. Концентрация усилий, необходимая для развития. Перемены или влияния, связанные с госструктурами, законом, землей, недвижимостью и т.д. Психотренинги, избавление от комплексов и блоков. Снятие порчи.

(–) Депрессии. Бездействие. Перерыв в развитии. Перемены через расставания и разлуки (развод, отъезд и т.д.). Тяжелая работа. Трудные и медленные перемены. Потеря собственности или успеха.

Медицина: Развитие заболеваний. Органическая недоразвитость (отсутствие яичек, инфантильные органы, процессы органического отвердения, например, высыхание

плода во время беременности). Запоры. Болезни зубов и слуха.

Природа. Торможение перемен. **Погода.** Переменчивость. Холод. Облачность. Дождь или снег.

Общество. Оформление структур. Концентрация усилий. Медленные перемены или помехи в развитии. Консерватизм. Отсутствие гибкости. Медленное развитие товарного производства. Исправительные учреждения.

SA/CU.

Принцип. Цельность структур или концентрация единства. Торможение единства. Несчастливое или жесткое сообщество. Общие задачи и проблемы или потери. Совместное достижение зрелости. Единство в старости.

Качества личности. (+) Коллективизм. Серьезность. Чувство долга и ответственности. Верность. Надежность. Терпение. Терпимость. Упорство. Выдержка. Настойчивость. Методичность. Дисциплинированность. Осторожность. Склонность к одиночеству. Интерес к людям старшего возраста.

(–) Необщительность. Медлительность. Неуверенность. Робость. Жесткость. Холодность. Подозрительность. Невежество. Сухость. Мелочность. Педантизм. Скупость. Черствость. Замкнутость.

Социологическое соответствие. Упорные и серьезные люди. Люди, несчастливые в сообществе. Одинокое или старые люди. Ветераны сообществ или члены старых сообществ. Работники музеев и выставок. Коллекционеры. Пожилые семейные люди. Администраторы. Должностные лица.

Событийное проявление. (+) Исполнение долга. Длительные процессы в сообществе. Выполнение семейных обязанностей. Соблюдение дисциплины в сообществе. Выход из одного сообщества и вступление в другое. Концентрация, основанная на единстве. Достижение синтеза или единства после длительных усилий. Вероятность позднего брака или брака со старшим по возрасту.

(–) Одиночество. Депрессии. Усталость. Длительная изоляция. Состояние заторженности. Нежелание действовать. Постепенный распад сообщества (семьи, коллектива). Разрыв. Развод. Печальные события или убытки в сообществе (фирме, корпорации, семье). Неприятности, связанные с искусством, законом, землей, недвижимостью и т.д.

Медицина: Хронические болезни. Торможение функций клеток, внутренних половых органов, почек и мочевого пузыря. Нарушение взаимодействия внутренних и внешних органов. Болезни зубов или слуха. Запоры.

Природа. Концентрация или торможение синтеза. Погода. Умеренное понижение температуры. Облачность. Туман.

Общество. Стабилизация единства. Объединение структур. Общие усилия или проблемы. Трудности в сообществах. Сдерживание или нарушение единства. Консерватизм. Серьезное или классическое (реалистическое) искусство. Совместные предприятия с ограниченными возможностями. Закрытые общества. Резервуары.

SA/HA.

Принцип. Тайные или скрытые проблемы. Длительное служение. Долгие кармические (внутренние) влияния, вызывающие различные проблемы. Реализация кар-

мических проблем после долгих усилий. Карма разнообразных ограничений, которая реализуется через разлуки, разделение, болезни, вырабатывающая у натива смирение, терпение, твердость, чувство долга и ответственности, умение концентрировать усилия. Проблемы из прошлого (кармические задачи). Нужда или откровения в старости. Боль разлуки. Чужбина.

Качества личности. (+). Осторожность. Сдержанность. Методичность. Чувство сострадания. Способность к длительному служению, прощению и смирению. Жертвенность. Чуткость. Безропотность. Мягкость. Дисциплинированность. Мистицизм.

(–) Скрытность. Меланхоличность. Сентиментальность. Неуверенность. Робость. Угнетенность. Безответственность. Педантизм. Мелочность. Скупость. Холодность. Злопамятность. Трусовость.

Социологическое соответствие. Люди, длительно решающие скрытые проблемы. Отшельники. Монахи. Аскеты. Йоги. Консерваторы. Хранители традиций или тайн. Лица, связанные с исправительными учреждениями, похоронами или кладбищами. Вдовы. Вдовцы. Сироты.

Событийное проявление. (+) Смирение или служение. Долгая служба. Медленное достижение успеха через преодоление сильных (внутренних) препятствий. Решение сокровенных проблем. Длительное воздействие скрытых или кармических задач. Сохранение секретов. Чрезвычайные обстоятельства. Сострадание или длительные переживания. Бегство от невзгод. Концентрация неиспользованных энергий прошлого. Решения, основанные на прошлом негативном опыте. Отработка кармы.

(–) Подсознательные реакции на тяжелые ситуации, вызывающие подавленность (страх, меланхолию, скорбь, печаль, уныние). Замкнутость на своих проблемах. Депрессии. Заторможенность из-за болезни. Отвращение к жизни. Жалкие, неудачные ситуации. Сильные и длительные препятствия. Длительный вред или неудачи. Продолжительная тяжелая безработица или долгое заболевание. Тяжелые потери. Вражда. Неприязнь. Бедность и нищета. Голод. Жестокие лишения. Опасные заболевания. Вероятность сглаза, одержания или порчи.

Медицина: Фактор болезни и страдания. Изоляция больного. Заболевания селезенки, костного и спинного мозга. Простуды. Запоры. Отложения солей. Болезни зубов и костей. Длительное накопление шлаков. Слуховые заболевания. Раковые опухоли.

Природа. Скрытая концентрация. Постепенное разрушение. **Погода.** Понижение температуры. Облачность. Туман. Снег или дождь.

Общество. Концентрация на основе традиций. Карма общества, государства. Создание скрытых структур. Монастыри. Сервис. Службы. Служение. Длительные жертвы. Консерватизм. Замедление или разложение. Опасные проблемы. Преступность. Тюрьмы. Исправительные колонии. Плохой урожай или его потеря.

SA/ZE.

Принцип. Рождение структур или обуздание огня. Отделение от творчества. Начальные трудности. Оформление. Определение задач. Серьезные стремления. Активность или творчество в старости.

Качества личности. (+) Упорство. Терпение. Терпимость. Настойчивость. Постоянство. Выносливость. Смелость. Аккуратность. Дисциплинированность. Последовательность. Методичность. Серьезность. Чувство долга и ответственности. Устойчивые творческие способности. Наклонности серьезного лидера.

(–) Властность. Упрямство. Своеволие. Раздражительность. Медлительность. Педантизм. Мелочность. Неуверенность. Подозрительность. Склонность к подавленности и депрессиям. Холодность. Жесткость. Черствость.

Социологическое соответствие. Люди, упорно достигающие успеха. Старые люди. Заторможенные личности. Отшельники. Аскеты. Военные. Стратеги. Пожарные. Представители государственных структур. Администраторы. Должностные лица. Консерваторы. Законодатели.

Событийное проявление. (+) Зарождение проблем. Событие (возможно, неприятное) без особых последствий. Сильная концентрация. Получение наследства. Затянувшиеся процессы и дела. Рутинные действия. Обыденные занятия.

(–) Неприятные чувства (беспокойства, боязнь). Депрессии. Страдания. Изоляция. Одиночество. Тяжелое начало процессов или явлений. Проблематичная постановка целей. Затруднения в творческой работе. Потери от огня, пожара. Самоустранение от дел. Повод для разлуки. Отделение на–тыва от занятий или отсутствие занятости. Вероятность трудных родов.

Медицина: Торможение болезни. Фактор наследственности. Торможение функций детородных органов. Трудности во время менструаций и мочеиспускания. Воспаления селезенки. Болезни зубов или слуха. Запоры.

Природа. Концентрация энергии. Торможение. Кристаллизация. **Погода.** Умеренная температура Вероятность облачности.

Общество. Рождение структур. Упорная деятельность. Стабилизация процессов. Консерватизм. Затянувшиеся процессы. Милитаризация. Проблемы с рождаемостью и/или в управлении государством. Проблемы с техникой. Убытки от пожаров. Средства пожаротушения.

SA/KR.

Принцип. Ограничение независимости или руководства. Задачи и проблемы руководства. Авторитет или достижения в старости. Преклонный возраст.

Качества личности. (+) Способность к концентрации и деятельности в трудных условиях. Хорошо усвоенные знания и умения. Особое терпение. Упорство. Настойчивость. Уверенность. Верность. Надежность. Серьезность. Стойкий авторитет. Дисциплинированность. Скромность. Осторожность. Методичность. Наклонности руководителя. Способности к воспитанию.

(–) Властность. Упрямство. Высокомерие. Гордыня. Тщеславие. Низкий авторитет. Неповоротливость. Медлительность. Педантизм. Подозрительность. Стесненность. Беспомощность. Жесткость. Холодность.

Социологическое соответствие. Упорные люди. Жесткие лидеры. Личности, испытывающие трудности в руководстве. Лица, сильно нуждающиеся в помощи. Старые люди. Крупные владельцы земли и недвижимости. Крупные представители государственных структур. Должностные лица. Пожилые лица из высшего света.

Событийное проявление. (+) Успех после преодоления длительных трудностей. Поздние достижения. Длительные события. Решение важных задач. Медленный подъем на вершины. Серьезные события или влияния, связанные с законом, властями, землей, недвижимостью и т.д. Связь со старыми или авторитетными покровителями. Уединение. Отдых.

(–) Огромные препятствия и трудности. Торможение процессов руководства или самостоятельности. Потеря авторитета. Депрессии. Переживания. Неприятности или убытки, связанные со штатами, государством, законом, землей, недвижимостью и т.д. Продолжительные разлуки. Разлука с отцом, руководителем, покровителем.

Медицина: Сильные боли. Отложение солей. Процессы камнеобразования. Подагра. Запоры. Ревматизм. Болезни селезенки, зубов или слуха. Продолжительные, хронические болезни. Вероятность торможения развития заболевания.

Природа. Усиление концентрации. **Погода.** Облачность. Туман. Мгла. Ветер. Температура умеренная.

Общество. Утрата самоопределения. Потеря самостоятельности. Консерватизм. Стабилизация руководства. Важные проблемы и задачи. Медленные процессы в политике. Трудности в управлении. Депортация или приказ об эвакуации. Максимумы и минимумы в экономике. Жесткие государственные структуры. Правительственная охрана. Сокращение или потеря штатов на предприятиях.

SA/AP.

Принцип. Расширение порядка и дисциплины. Ограниченные возможности. Древние знания. Зрелые знания. Обучение. Расставания многих лиц. Способ (метод). Научные задачи. Успех или свобода в старости.

Качества личности. (+) Аналитические наклонности. Устойчивые способности. Систематичность. Серьезность. Дисциплинированность. Чувство долга и ответственности. Методичность. Любознательность. Терпение. Терпимость. Упорство. Настойчивость. Верность. Надежность.

(–) Односторонность. Узость. Стесненность. Педантизм. Мелочность. Скупость. Затруднения в учебе. Упрямство. Своеволие. Робость. Медлительность. Подозрительность.

Социологическое соответствие. Представители государственных структур. Администраторы. Должностные лица. Старые или серьезные и упорные лица, связанные с наукой, экономикой, ремеслами, капиталами. Ученые. Методисты. Учителя. Воспитатели.

Событийное проявление. (+) Накопление опыта. Упорное и терпеливое следование к далекой цели. Медленное расширение возможностей. Успешная концентрация усилий. Рост серьезности, ответственности и авторитета.

(–) Депрессии. Застой. Расширение проблем. Насильственные обстоятельства и отношения. Обширные препятствия. Множество расставаний и разлук. Болезненный опыт. Удаление от большинства (одиночество, изоляция).

Медицина: Замедление гормональных процессов пищеварения. Понижение функций легких, кровеносных сосудов, печени и мочевого пузыря. Торможение новообразований и ожирения.

Природа. Длительное расширение процессов. Система. Погода. Облачность. Туман. Мгла. Ветер. Температура умеренная.

Общество. Утрата свободы. Рост дисциплины и структур. Медленное расширение процессов (экспансии). Ограниченные возможности. Рост проблем. Убытки в экономике. Ограничение свободы рынков. Научно–исследовательские организации.

SA/AD.

Принцип. Углубление или укрепление структур. Длительные препятствия. Изоляция. Закрепление достигнутого. Возрастные ограничения. Ограниченные задачи. Нагнетание или сгущение проблем. Глубокая концентрация. Прочность в старости.

Качества личности. (+) Способность к концентрации и стабильности. Упорство. Долгое терпение. Терпимость. Выдержка. Осторожность. Методичность. Настойчивость. Дисциплинированность. Серьезность. Чувство долга и ответственности. Надежность.

(–) Склонность к депрессиям. Закомплексованность. Неуверенность. Педантизм. Скупость. Подозрительность. Мелочность. Медлительность. Холодность. Равнодушие. Жесткость.

Социологическое соответствие. Упорные или подавленные люди. Консерваторы. Хранители традиций Отшельники. Монахи. Аскеты. Пациенты больниц и клиник.

Событийное проявление. (+) Успех благодаря концентрации усилий. Завершение долго созревавшего события. Испытание терпением. Углубление задач. Ограниченный ущерб.

(–) Депрессии. Отвращение к жизни. Одиночество. Бездействие. Ограниченные или узкие возможности (зажатость, ущемленность, необходимость пройти через узкое место). Длительное преодоление препятствий. Блокирование усилий человека с целью углубить его действия.

Медицина: Длительные, медленно текущие заболевания. Нарушения кровообращения. Худоба. Оцепенение. Ооченение, жесткость суставов и костей. Болезни спинного мозга, позвоночника, костных структур. Простуды. Подавление функций селезенки. Болезни зубов и слуха. Запоры. Соппротивление болезни. Подавление болей. Болеутоляющие средства.

Природа. Сгущение материи. Кристаллизация. Замедление циклов или длительные циклы. Долина. Ущелье. **Погода.** Холод или мороз. Сухость или засуха.

Общество. Выравнивание. Стабилизация. Укрепление структур. Застой Бездействие. Сильные ограничения. Углубление. Материальное производство. Больницы, клиники, диспансеры и пансионаты. Лепрозории.

SA/VU.

Принцип. Потенциал порядка. Ограниченная или сконцентрированная мощь. Энергия и выносливость. Бодрствование. Огромные задачи. Препятствующие силы. Влияние или мощь в старости.

Качества личности. (+) Чувство долга и ответственности. Серьезность. Мощное терпение. Надежность. Выносливость. Настойчивость. Упорство. Смелость. Осторожность. Дисциплинированность. Бдительность. Чуткость. Внимательность. Заботливость. Вежливость. Верность.

(–) Властность. Педантизм. Трудности в изменении себя. Заторможенность. Подозрительность. Скупость. Стесненность. Холодность. Грубость. Жесткость.

Социологическое соответствие. Администраторы. Должностные лица. Влиятельные владельцы земли и недвижимости. Представители государственных структур. Милиция и охрана при исполнении служебных обязанностей. Военнослужащие.

Событийное проявление. (+) Исполнение долга. Оберегание устоев. Хранение традиций. Недопущение посторонних влияний. Укрепление положения. Определение явлений. Фиксация на событиях. Опека над кем-либо или чем-либо. Решение крупных проблем. Мощные концентрации. Сохранение существующего порядка вещей.

(–) Мощные депрессии. Одиночество. Бездействие. Преодоление огромных препятствий. Перерыв в работе или деятельности. Неохотная деятельность. Изоляция. Заключение.

Медицина: Торможение жизненных функций организма. Запоры. Болезни зубов и слуха. Сопротивление болезням.

Природа. Мощная концентрация. Воздействие на структуры. **Погода.** Облачность. Ветер. Дождь.

Общество. Энергетические проблемы. Утрата власти. Правительственный кризис. Концентрация усилий. Ограниченная или стабильная мощь государства. Жесткие действия. Крепкие структуры. Тюрьмы. Средства энергетики. Тяжелое машиностроение.

SA/PO.

Принцип. Концентрация духовных энергий. Утончение структур. Длительное воздействие духовных традиций. Духовное разделение. Духовные задачи. Духовная зрелость. Образец или пример для подражания. Логика. Процессы воспитания. Распоряжения властей.

Качества личности. (+) Настойчивость. Твердость идей. Устойчивые идеалы. Способность к духовным практикам. Терпение. Благоразумие. Упорство. Серьезность. Постоянство. Добросовестность. Высокое чувство ответственности и долга. Дисциплинированность. Верность. Надежность. Осторожность. Методичность.

(–) Духовная ограниченность. Ортодоксальность. Упрямство. Фанатизм. Скептицизм. Приземленность. Примитивность. Склонность к меланхолии.

Социологическое соответствие. Духовно упорные люди. Лица, служащие примером. Духовно или идейно разделенные люди. Старые или упорные лица, связанные с культурой или религией. Священники. Капелланы. Философы. Логики. Аналитики.

Событийное проявление. (+) Реализация идей после длительных усилий. Распознавание трудностей. Благоразумные разделения. Духовная концентрация. Концентрация высших энергий и мышления. Длительное одухотворение или озарение. Саморазвитие или самовоспитание. Воспитание детей. Длительное влияние воспоминаний. Серьезные события или влияния, связанные с культурой, религией, просвещением и т.д.

(–) Отсутствие идей. Духовное или мировоззренческое разделение. Суровая правда или истина. Депрессия. Изоляция. Духовное обособление и отделение согласно мировоззрению. Проблемы в обучении или воспитании.

Медицина: Торможение функций мозга. Подавленность чувств.

Природа. Кристаллизация духовных влияний и проявление их в материальном плане. **Погода.** Умеренное понижение температуры.

Общество. Идейное разделение в обществе. Консерватизм в общественном мировоззрении. Утончение структур. Проблемы и задачи культуры. Стабилизация культуры. Церкви. Храмы. Иконы. Религиозные заповеди и правила.

UR/NE.

Принцип. Разрушительные энергии. Тонкоматериальные напряжения. Оккультизм. Мистика.

Качества личности. (+) Интуиция. Способности к внутреннему видению и озарениям. Мистицизм. Поэтические или музыкальные задатки. Вдохновенность. Воображение. Богатая фантазия. Чуткость. Деликатность. Альтруизм. Находчивость. Оригинальность. Изобретательность. Устремление в будущее. Дружелюбие.

(–) Неумеренное свободолобие. Экстравагантность. Недоверие. Подозрительность. Скрытность. Своеволие. Неустойчивость. Нервозность. Вспыльчивость. Односторонность. Заблуждения и самообман. Хитрость. Фальшь.

Социологическое соответствие. Импульсивные и тонкие личности. Мистики. Медиумы. Сенситивы. Экстрасенсы. Маги. Парапсихологи. Душевнобольные. Мошеники. Фокусники. Иллюзионисты. Шпионы. Разведчики. Наркоманы. Алкоголики. Банкроты. Люди, склонные к саморазрушению.

Событийное проявление. (+) Внезапные предчувствия. Тонкоматериальные (метафизические) переживания. Развитие и рост подсознательных сил. Подсознательные реакции. Внезапные решения. Отказ от одного дела с целью закончить другое. Сглаживание хаотичных устремлений. Бессознательный переход в иной мир (астральный выход). Гипноз.

(–) Беспольные, напрасные волнения. Недостаток жизненных сил. Бездействие. Незаметно подкрадывающиеся беспокойства. Путаные психические состояния. Неожиданная усталость, слабость или парализация. Бесчувствие (беспамятство). Сомнительные резкие действия, вызывающие беспорядок и путаницу. Внезапные неприятные события. Вероятность опасных ситуаций – несчастные случаи, катастрофы, смерть из-за невнимательности или неосторожности.

Медицина: Разрыв сердца. Апоплексия мозга. Паралич ритмических процессов. Мертворожденный ребенок.

Природа. Электролит. Напряжение в астральном плане. **Погода.** Снижение температуры. Облачно, туман, мгла или дождь. Зимой снег. Возможен шторм.

Общество. Устремления в будущее. Незаметное приближение опасных ситуаций. Кризисы. Революция. Потрясения. Прогресс, связанный с водой или воздухом. Различные катастрофы. Денежные вклады. Техника будущего. Синтетические вещества. Пластмасса. Автоматизированное химическое производство. Психологические и парапсихологические исследования.

UR/PL.

Принцип. Прогресс. Ритмы развития. Неожиданные перемены. Волнующие изменения. Процесс трансформации. Изменчивые импульсы.

Качества личности. (+) Творческая энергия. Активность. Решительность. Смелость. Стремление к новшествам. Гибкость. Изобретательность. Оригинальность. Выносливость. Осознание целей и задач. Дружелюбие. Альтруизм. Талант к науке и технике

(–) Импульсивность. Возбудимость. Вспыльчивость. Неуравновешенность. Неус-

тойчивость. Нетерпение. Тенденция к распылению энергии. Своеволие. Упрямство. Экстравагантность.

Социологическое соответствие. Реформаторы. Радикалы. Анархисты. Неординарные, разносторонне одаренные люди. Преобразователи. Первопроходцы. Исследователи. Астрологи. Лица, резко меняющие профессии.

Возможное проявление. (+) Достижение больших целей за счет безмерного приложения усилий. Удивительные или внезапные перемены. Создание новых условий жизни. Неожиданная смена положения или состояния бытия. Неожиданная трансформация. Случайные (неопасные) события. Толчкообразное развитие. Перемены, связанные с техникой, авиацией, новшествами, астрологией и т.д.

(–) Волнения. Напряжения. Нарушения душевного равновесия. Развитие через стрессы. Стихийные развитие и перемены. Опрометчивые действия. Разрушительная деятельность. Опасность несчастного случая. Вероятность акта насилия. Угроза оружием. Принуждение к принятию решения.

Медицина: Изменения в ритме биологических процессов. Связь между пульсом и дыханием. Лихорадочные пятна.

Природа. Эволюционный скачок. Смена ритмов. Внезапные мутации, перемены или изменения. Взрывы. Катастрофы. **Погода.** Неожиданные перемены. Порывы ветра. Грозы.

Общество. Рост напряженности или реформ. Потрясения. Импульсивное, непоследовательное развитие. Быстрые изменения. Напряженные или внезапные перемены. Революционная ситуация. Развитие техники, технологии, электроники. Неожиданные изменения на рынках.

UR/CU.

Принцип. Импульсивное объединение. Напряжения или неожиданности в сообществе. Взволнованное сообщество.

Качества личности. (+) Оригинальность. Общительность. Коллективизм. Алтруизм. Дружелюбие. Активность. Подвижность. Решительность. Оживленность. Изобретательность. Стремление к новшествам. Эстетизм. Артистизм. Таланты в искусстве или математике.

(–) Излишнее свободолобие. Экстравагантность. Импульсивность. Нервозность. Резкость. Агрессивность. Неустойчивость. Вспыльчивость. Раздражительность. Своеволие.

Социологическое соответствие. Лица, связанные с беспокойными сообществами. Члены свободных сообществ. Оригинальные или странные лица. Партнеры, состоящие в фиктивном браке.

Событийное проявление. (+) Вероятность внезапного семейного события (брака, свадьбы, торжества и т.д.). Неожиданные, непредвиденные события (участие в событиях) в сообществе. Внезапный успех в искусстве, математике, технике, астрологии и т.д. Напряженное объединение или единство. Устремления к свободе и единству.

(–) Волнения. Неожиданные конфликты. Совместные беспокойства. Напряженность в сообществе. Импульсивные или свободолобивые поступки, ведущие к ссорам. Вероятность напряженных ситуаций, связанных с техникой, авиацией, искусством и т.д.

Медицина: Ритм взаимодействия внутренних и внешних органов. Двигательные функции внутренних половых органов, почек и мочевого пузыря. Согласование нервной деятельности всех органов в организме. Спазмы в мочевом пузыре.

Природа. Резкое объединение. Общие ритмы. **Погода.** Умеренное понижение температуры. Ветер. Облачность. Дождь или снег.

Общество. Вступление в политическое, экономическое или военное объединение (ООН, ЕС, НАТО). Объединенные (общие) реформы. Прогрессивные устремления. Напряжения в сообществах. Волнения. Прогресс или события в искусстве. Технические, астрологические ассоциации, организации, общества и лиги.

UR/HA.

Принцип. Скрытые или сокровенные ритмы. Напряженное служение. Разрушительные энергии. Энергии, импульсы или события из прошлого. Быстрая развязка давних напряженных ситуаций.

Качества личности. (+) Интуиция и озарения (в тайных мероприятиях или науках). Позитивное использование энергий прошлого. Способность к служению. Жертвенность. Мистицизм.

(–) Отсутствие или дефицит энергий. Склонность к саморазрушению. Отвращение к жизни. Боязливость. Инфантилизм.

Социологическое соответствие. Активные люди, использующие прошлый негативный опыт. Люди, разрушающие себя и других. Бедные лица или покупатели. Ретрограды. Противники прогресса и реформ (также в прошлых жизнях). Радикалы. Лица, имеющие отношение к истории, археологии, тайным наукам, астрологии, астрономии, старым вещам, антиквариату, сырью и т.д. Работники сервиса. Служащие. Слуги. Рабы. Невольники. Преступники. Воры. Мошенники. Коррупцированные элементы. Люмпены. Бомжи. Черные маги. Деятели темной ложи.

Событийное проявление. (+) Конфликт между новыми и старыми планами и идеями. Скрытые напряжения и импульсы, заставляющие действовать. Напряжение вокруг тайны. Ситуации из прошлого, толкающие человека на действия. Отпущение грехов. Быстрое освобождение от негативного влияния прошлого. Неожиданное или импульсивное проявление заботы. Скрытые устремления. Стремление к разрушению старых и отживших форм (нейтрализация разрушительных энергий без вреда для окружающих, например уборка хлама в квартире и т.д.). Сглаживание агрессивности.

(–) Неразумные, ошибочные действия под влиянием разрушительных импульсов подсознания. Внезапный ущерб. Волнения и огорчения, связанные с материальным ущербом. Непредвиденная нужда. Неожиданная подлость или вред. Переживания. Стрессы. Огорчения. Отвращение к жизни. Опасность внезапной катастрофы, связанной с техникой. Вероятность несчастного случая или неожиданной смерти.

Медицина: Фактор болезни и страдания. Нарушение (пульса, перистальтики, циркуляции крови и т.д.). Конвульсии. Спазмы.

Природа. Взаимодействие нового и старого или света и тьмы. Внезапные катастрофы. **Погода.** Понижение температуры. Облачность. Туман. Мгла. Снег или дождь. Возможен шквальный ветер.

Общество. Новые традиции. Импульсивные действия, основанные на прошлом опыте. Тайные или скрытые события. Разрушительная, самоубийственная политика.

Волнения из-за преступности. Ужасы войны. Опасные события (катастрофы, стихийные бедствия). Технический ущерб. Внезапная бедность. Девальвация курса валюты. Преступность в экономике. Неожиданная ликвидация рынка. Сервис. Антиквариат. Устаревшая, раритетная техника.

UR/ZE.

Принцип. Ритмы творения. Творческие импульсы. Неожиданная или напряженная активность. Начало волнений. Опасность воспламенения.

Качества личности. (+) Смелость. Воля. Интуиция. Изобретательность. Активность. Целеустремленность. Подвижность. Прогрессивность. Оригинальность. Динамичность. Краткость. Благородство. Альтруизм. Дружелюбие. Способности лидера. Творческие наклонности.

(-) Экцентричность. Импульсивность. Вспыльчивость. Поспешность. Раздражительность. Агрессивность. Своеволие. Властность. Диктаторство.

Социологическое соответствие. Целеустремленные и творческие лица. Лидеры. Революционеры. Террористы. Радикалы. Руководители. Реформаторы. Военные. Подрывники. Саперы. Пиротехники.

Событийное проявление. (+) Творческие действия. Внезапная неудержимая деятельность. Желание действий (жажда деятельности). Неожиданное лидерство. Напряженное, импульсивное руководство процессами или явлениями. Вероятность рождения или зачатия ребенка.

(-) Поспешные действия, не приводящие к успеху. Волнения. Стрессы. Внезапные воздействия, связанные с огнем, техникой, производством, руководством, железными дорогами и т.д.

Медицина: Лихорадочные состояния. Воспаления. Сжигание шлаков. Спазмы. Конвульсии. Стрессы. Шок. Травмы. Переломы. Нервный тик. Расстройства нервной системы.

Природа. Законы природы. Внезапное стихийное бедствие. Удар молнии. **Погода.** Порывы ветра. Штормы. Дождь. Гроза.

Общество. Реформаторские устремления. Юридическая сила закона. Целенаправленная, импульсивная деятельность. Динамичное управление. Новые направления развития. Нервозность среди политиков. Резкие, необдуманные действия. Агрессивная политика. Технические достижения. Неожиданное начало войны. Террористические акты. Внезапные пожары. Взрывы. Огнеопасные, легковоспламеняющиеся и взрывчатые вещества.

UR/KR.

Принцип. Напряженная реализация силы и власти. Особые неожиданности или сюрпризы. Новое самосознание.

Качества личности. (+) Величие. Талантливость. Оригинальность. Изобретательность. Знания. Активность. Решительность. Авторитет. Независимость. Самостоятельность. Восприимчивость. Благородство. Великодушие. Дружелюбие. Альтруизм. Способности руководителя.

(-) Высокомерие. Гордыня. Тщеславие. Своеволие. Возбудимость. Неуравновешенность. Нервозность. Раздражительность. Вспыльчивость. Амбициозность. Стихий-

ность. Поспешность решений. Самоуверенность. Экстравагантность.

Социологическое соответствие. Крупные реформаторы. Передовые государственные деятели. Прогрессивные великие люди. Знаменитости. Крупные специалисты. Представители технической интеллигенции. Импульсивные, оригинальные и авторитетные лица. Технические руководители. Высокопоставленные радикалы. Вожди анархического движения.

Событийное проявление. (+) Внезапное получение власти или внезапное проявление силы и власти. Неожиданное указание начальства или властей. Командировки или поездки. Важные события. Предпосылки успеха. Назначение начальником или руководителем. Появление новых начальников, руководителей, благодетелей.

(–) Большие напряжения. Огромные волнения. Беспокойства из-за государства, начальства, высшего света, техники и т.д.

Медицина: Разрушение камней в органах. Стабилизация двигательных процессов.

Природа. Крупные революционные изменения. **Погода.** Внезапный ветер. Облачность.

Общество. Государственные события. Захват власти. Реформы. Резкие действия. Большие волнения. Резкий подъем цен или спроса и предложения. Приоритет техники. Штаб революционного движения. Неожиданное господство на рынке. Технические стандарты. Патентные бюро.

UR/AP.

Принцип. Ось астрологии. Неожиданное или напряженное расширение возможностей. Измерение. Счет.

Качества личности. (+) Любознательность. Благородство. Интуиция. Щедрость. Широта. Активность. Решительность. Общительность. Оригинальность. Изобретательность. Альтруизм. Дружелюбие. Наклонности к наукам и экономике.

(–) Импульсивность. Нервозность. Вспыльчивость. Раздражительность. Стихийность. Поспешность. Своеволие. Неумеренное свободолобие. Экстравагантность.

Социологическое соответствие. Ученые с новыми, революционными идеями. Видные прогрессивные люди. Оригинальные и опытные лица. Астрологи. Астрономы. Физики. Математики. Прогрессивные экономисты и коммерсанты. Сторонники всеобъемлющих реформ. Известные радикалы или анархисты. Революционеры.

Событийное проявление. (+) Неожиданные события. Огромный успех, достигнутый через напряжения. Неожиданный опыт или успех. Внезапное развитие процесса. Неожиданные напряжения при перемещениях. Обширные напряжения. Импульсивное расширение возможностей. Неожиданная возможность выбора. События или влияния, связанные с техникой, наукой, экономикой, реформами и т.д.

(–) Напряжения или раздражение множества лиц. Различные волнения. Суматоха. Непоследовательное, хаотичное расширение или развитие процессов. Беспокойства, связанные с техникой, наукой, экономикой, астрологическими прогнозами.

Медицина: Двигательные процессы и нервная деятельность печени, легких, мочевого пузыря, кровеносных сосудов. Спазмы в мочевом пузыре или печени. Фактор сопротивления болезни.

Природа. Напряженное, резкое расширение процессов. **Погода.** Внезапный ветер. Туман. Мгла. Иногда гроза.

Общество. Неожиданные успехи. Новые знания. Прогресс в науке. Технический успех. Неожиданный бум в экономике. Распространение напряженности. Волнения в экономике или науке. Астрология. Астрономия. Математика. Неожиданный рост капиталов. Быстрая экспансия на другие рынки. Рынок компьютерных технологий.

UR/AD.

Принцип. Неожиданные ограничения. Ограниченные импульсы. Глубокие ритмы. Лохмотья. Обломки.

Качества личности. (+) Глубокая интуиция. Упорство. Настойчивость. Терпение. Твердость. Выдержка. Верность. Надежность. Осторожность. Методичность. Дисциплинированность.

(–) Упрямство. Своеволие. Медлительность. Нерешительность. Подозрительность. Невежество. Лень. Жесткость. Холодность. Грубость. Суровость.

Социологическое соответствие. Лица, достигающие своих целей ценой больших усилий. Отшельники. Аскеты. Лица, связанные с материальным производством или сырьем. Владельцы земли, недвижимости или материальных средств. Ретрограды. Консерваторы.

Событийное проявление. (+) Равновесие между риском и стабильностью. Длительные процессы, ведущие к новым реальностям жизни. Глубокие напряжения или концентрации. Стабилизация или углубление. Подавление нервозности и хаотичности. События или влияния, связанные с землей, недвижимостью, материальным производством, техникой и т.д. Отдых.

(–) Неожиданные депрессии. Волнения из-за сопротивления окружающей среды. Шоковое состояние. Потрясения. События, блокирующие процессы обновления. Бездействие. Внезапный разрыв отношений. Разрушение положения через потрясение. Проблемы, связанные с землей, недвижимостью, техникой и т.д. Опасность несчастного случая или убийства.

Медицина: Фактор сопротивления болезни. Обновление кровообращения. Вегетативная нервная система. Шоки. Стрессы. Травмы. Паралич. Инсульт. Нервные расстройства. Боли, ломота в суставах. Перепады артериального давления.

Природа. Электрическое сопротивление. Обновление циклов. Циклы напряженности. Землетрясение. Трещины. Разлом земной коры. Погода. Падение температуры. Внезапный холодный ветер, дождь или снег.

Общество. Разрушение государства. Терроризм. Неожиданный застой. Стабилизирующие события. Основательные, глубокие реформы. Ломка старых структур. Потрясения. Технические проблемы. Уплотнительные средства в технике. Взрывные работы при разработке полезных ископаемых.

UR/VU.

Принцип. Потенциал прогресса. Волнующая сила. Мощные напряжения или импульсы. Мощность двигателя. Электроэнергия и высокое напряжение. Техническая энергия.

Качества личности. (+) Мощная интуиция. Воля. Активность. Решительность.

Смелость. Влиятельность. Стремление к новшествам. Оригинальность. Изобретательность. Дружелюбие. Альтруизм. Наклонности лидера.

(–) Властность. Диктаторство. Вспыльчивость. Склонность к распылению энергий и насилию. Поспешность. Грубость. Раздражительность. Бесцеремонность. Стихийность. Хаотичность. Непомерное свободолюбие. Экстравагантность.

Социологическое соответствие. Влиятельные люди. Люди, склонные к проявлению власти или насилия. Люди, идущие к цели через огромные напряжения. Мощные политики. Известные летчики и космонавты. Влиятельные реформаторы или радикалы. Лица, связанные с энергетикой.

Событийное проявление. (+) Эффективные и решительные действия. Демонстрация большой силы. Внезапное проявление власти и силы. Мощное влияние прогресса или новых начинаний.

(–) Мощное напряжение. Большие волнения. Опасность внезапного насилия. Неожиданные проблемы, связанные с техникой, властями, новшествами и т.д.

Медицина: Высокая температура, паралич, расстройства кровообращения, аритмии. Конвульсии. Эпилепсия.

Природа. Мощные напряжения. Новые энергии. Удар молнии (взрыв, пожар). Вспышка. **Погода.** Гроза. Внезапные порывы ветра. Буря.

Общество. Влиятельные реформы. Обновление власти. Резкие проявления в политике. Волнения. Внезапное применение насилия. Хаотичное использование мощи. Мощные всплески цен, спроса и предложения. Мощная техника. Новейшие модели электрических товаров и приборов.

UR/PO.

Принцип. Духовные ритмы. Духовные напряжения или импульсы. Волнующая и захватывающая истина. Истинность идей. Сила света. Полнота или признак жизни.

Качества личности. (+) Интуиция. Утонченность. Духовные напряжения и жизнь. Революционный или беспокойный дух. Активность. Благоразумие. Просвещенность. Быстрое понимание ситуации. Просветленность. Оригинальность. Изобретательность. Дружелюбие. Альтруизм.

(–) Поспешность. Раздражительность. Склонность к навязыванию идей. Искаженное восприятие идей. Легкомыслие. Экстравагантность.

Социологическое соответствие. Духовно устремленные люди. Носители света. Лица, напряженно реализующие свои идеи. Реформаторы. Революционеры. Лица, связанные с культурой и религией.

Событийное проявление. (+) Возникновение идей. Действия по наитию. Неожиданная реализация идей. Духовное оживление. Прояснение ситуации. Внезапные или новые познания. Новые идеалы. События или влияния, связанные с культурой, религией, просвещением, техникой, реформами.

(–) Беспокойства. Поспешное, поверхностное использование идей. Переоценка идей. Грубая реализация идей.

Медицина: Возможность духовных, душевных и умственных расстройств.

Природа. Знаменья. Чудеса. Кажущиеся нарушения законов природы. Погода. Умеренное понижение температуры. Ясность. Ветер.

Общество. Духовное обновление. Просвещение или пропаганда. Всплеск просвещения. Внедрение идей. Прогресс в культуре. Модернизм. New Age. Культурные события. Реформаторские идеи. Искусственный интеллект. Экспертные системы. Продажа идей. Идеи и модели рынка. Фосфор.

NE

NE/PL.

Принцип. Тонкоматериальное или будущее развитие. Незримые, кажущиеся или неосознанные перемены. Эволюция мистерий. Трансформация будущего. Тайна эволюции.

Качества личности. (+) Активное воображение. Желание самопознания. Способность к предчувствиям. Фантазии. Богатое воображение. Активность. Гибкость. Чуткость. Деликатность. Мягкость. Утонченность. Интуиция. Мечтательность. Романтизм. Мистицизм. Поэтические или музыкальные задатки.

(–) Склонность к химерам и причудам. Необычные или странные цели и фантазии. Подозрительность. Скрытность. Непоследовательность. Инстинктивность. Чувственность. Капризность. Обидчивость. Слабость. Непостоянство. Неверие в перемены. Склонность к иллюзиям. Фанатизм. Лицемерие. Фальшь. Лживость. Мошенничество. Пристрастие к наркотикам или алкоголю.

Социологическое соответствие. Необычные или тонкие люди. Мистики. Медиумы. Оккультисты. Сенситивы. Маги. Душевнобольные. Сектанты. Атеисты. Люди, занимающиеся психическими исследованиями. Разведчики. Подводники. Фокусники. Иллюзионисты.

Событийное проявление. (+) Занятие необычными проблемами. Поступки под воздействием внушения. Важные перемены, которые будут осознаны лишь в будущем. Незаметные, неуловимые перемены. Развитие утонченности и деликатности. Растущие ожидания. Концерт симфонической музыки.

(–) Необычные душевные состояния. Смутные печали. Разочарования. Симулирование развития. Уклонение от внешних перемен. Незаметный кризис. Тяга к алкоголю, наркотикам, никотину. Горестные потери. Опасность отравления. Вероятность предательства. Мании.

Медицина: Последовательное введение терапии. Предательски безболезненная стадия болезни. Недостаток побудительных мотивов или силы воли для поддержания здоровья. Нарушения или болезни медленного или затяжного развития.

Природа. Изменения в воздушной или водной среде. Холодный ядерный синтез.
Погода. Переменчивая. Влажность. Облачность.

Общество. Тайное развитие. Незаметные или непонятные перемены. Отказ от развития. Неуверенное развитие. Денежные вклады. Искаженное восприятие рыночной реальности. Незаметный рост цен, спроса и предложения. Инфляция. Налогообложение. Токсические отходы. Нефтеперерабатывающие предприятия. Синтетические продукты. Химическое оружие.

NE/CU.

Принцип. Тайна единства. Иллюзии или разочарования в сообществе. Распад или разложение единства. Чужое общество. Общее или совместное будущее. Будущая

интеграция.

Качества личности. (+) Восприимчивость. Интуиция. Склонность к предчувствиям. Коллективизм. Богатое воображение. Фантазия. Сочувствие. Чуткость. Деликатность. Мягкость. Мечтательность. Романтизм. Мистицизм. Задатки в искусстве.

(–) Склонность к иллюзиям и самообманам. Сентиментальность. Чувственность. Инстинктивность. Нерешительность. Причудливые фантазии. Пристрастие к наркотикам или алкоголю.

Социологическое соответствие. Сенситивы. Оккультисты. Мистики. Медиумы. Экстрасенсы. Душевнобольные. Мошенники. Нищие.

Событийное проявление. (+) Тонкоматериальные влияния в сообществе. Утонченное понимание проблем сообщества. Совместные мечты и фантазии. Реализация мечты. Совместное устремление в будущее.

(–) Беспросветность или печаль в сообществе (семье, фирме). Жилищная нужда. Процесс распада, разложения в сообществе (браке, семье). Иллюзии, неясности, ложь или обман в сообществе.

Медицина: Истощение. Ослабление взаимодействия внешних и внутренних органов и функций внутренних половых органов, почек и мочевого пузыря.

Природа. Синтез на Тонких Планах. Объединение воздушных или водных масс.
Погода. Влажность. Умеренность. Дождь, чаще туман.

Общество. Коллективный самообман. Разложение сообществ. Тонкоматериальные и незаметные влияния. Неопределенные ситуации и неуверенность в сообществах. Общество или искусство будущего. Отрицание единства. Размывание границ рынков. Коммунальное водоснабжение. Гадальные салоны. Спиритические сеансы.

НЕ/НА.

Принцип. Неизвестное и сокровенное. Тонкое, неосознанное воздействие прошлого. Тайна служения и жертвы. Тайные традиции. Древние мистерии. Связь между прошлым и будущим. Влияние прошлого на будущее. Иллюзии. Разложение. Прошлые слабости (грехи). Будущие опасности. Осложненная ликвидация. Карма иллюзий, обмана, предательства: знание своих врагов, бессилие что-либо изменить.

Качества личности. (+) Предчувствие опасности. Особое ощущение энергий времени. Тайнственность (маска сфинкса). Мистицизм. Неосознанное смирение или покорность судьбе. Жертвенность. Способность к служению. Способность к тонкому восприятию прошлого или скрытому воздействию на будущее. Скрытое, тайное знание будущего. Тонкое понимание кармических процессов.

(–) Скрытность. Склонность к обманам или иллюзиям. Чрезмерная чувственность. Искаженное восприятие (неверное понимание) будущего или прошлого. Слепая вера в свою судьбу. Пристрастие к наркотикам или алкоголю.

Социологическое соответствие. Скрытные личности. Люди, сильно подверженные влиянию прошлого или будущего. Реставраторы. Антиквары. Слабовольные люди. Опустившиеся лица. Бомжи.

Событийное проявление. (+) Действия под влиянием энергий прошлого или интуиции. Тайные мечты или мечты о прошлом. «Воспоминания о будущем». Скрытые действия. Применение тайных знаний для раскрытия будущего. Тайное или неосознанное служение.

(–) Сожаление о прошлом. Реакции из подсознания, искажающие действительность и приводящие к ошибочным действиям и тяжелым последствиям. Нехватка возможностей. Скудость средств. Узость взглядов. Ущерб или вред из-за ошибок, обмана, неясностей или предательства. Занятия черной магией. Опасность отравления или неизлечимого заболевания. Угроза несчастных случаев или утопления.

Медицина: Фактор болезни и страдания. Отравление. Водянка. Опасная заразная болезнь. Недостаток воздуха (Астма). Онкологические заболевания. Разрушение соответствующего органа.

Природа. Взаимодействие прошлого и будущего. Гниение. Вода. Наводнение. Водная катастрофа. Ливень, штормовой прилив, циклон. Нехватка воздуха или воды.
Погода. Дождь. Облачность. Туман.

Общество. Ошибочные действия. Тяжелые эпидемии (гриппа, чумы и т.д.). Бедность. Хаос. Загрязнение воды или воздуха (экологические нарушения). Канализация. Тайное служение. Секретные службы. Подводный флот. Разлагающее влияние прошлого. Разрушение будущего. Недостаток воды или воздуха. Катастрофы, связанные с морем или воздухом. Неудачи на море или в воздухе (неправильное или неумелое использование морских или воздушных средств). Химическое вооружение. Скрытые или тайные рынки. Фальсифицированные лекарства и спиртные напитки.

NE/ZE.

Принцип. Таинство рождения. Рождение тонкого мира. Тонкие энергии или рассеивание энергий. Огненные мистерии. Начало распада или разложения. Цели на будущее. Энергии времени или импульсы из будущего. Сотворение будущего.

Качества личности. (+) Утонченность. Творческая фантазия. Талантливость. Интуиция. Воображение. Целеустремленность. Способности тайного лидера. Чуткость. Деликатность. Мечтательность. Романтизм. Мистицизм.

(–) Отсутствие энергии или бесплодная энергия. Слабоволие. Неясные цели. Склонность к иллюзиям и самообманам. Робость. Подозрительность. Скрытность. Лень. Лицемерие. Коварство. Неспособность к зачатию. Склонность к наркотикам или алкоголю.

Социологическое соответствие. Люди, совершающие действия на основании интуиции. Слабые люди, не умеющие использовать свою энергию. Неумелые или тайные руководители (лидеры). Химики–синтетики.

Событийное проявление. (+) Активные фантазии. Реализация мечты. Активность в начале действий и дальнейшее успокоение. Тайные действия. Мистические ритуалы.

(–) Переживания. Оскорбления или огорчения. Пренебрежение к другим лицам и наоборот. Разочаровывающие достижения. Неохотное исполнение работы. Отсутствие четкого направления движения в жизни. Ошибочные действия из-за неправильного направления или пустой траты энергий. Неосознанный или вынужденный вред другим лицам. Вероятность потери работы.

Медицина: Шизофрения. Импотенция. Алкоголизм. Бесплодие или стерильность. Обваривание. Воспаления.

Природа. Легковоспламеняющиеся жидкости. Горючий газ. **Погода.** Тепло. Ясность. Возможна облачность. Иногда дождь.

Общество. Действия, основанные на иллюзиях или фантазиях. Слабое или тайное руководство. Незаметная или ослабленная активность. Начало будущих процессов. Инфляция. Денежные вклады. Искаженное восприятие рыночной реальности. Основные тайных рынков. Секретное оружие. Военная разведка. Химическое оборудование, реакторы, мешалки. Нефтяное оборудование. Нефть. Жидкое топливо. Спирт.

NE/KR.

Принцип. Тайна управления Уровни тонкого мира. Великое неизвестное или будущее. Особые ожидания. Управление будущим. Качество будущего. Огромные иллюзии или обман.

Качества личности. (+) Особая или высшая интуиция. Утонченность. Большая фантазия. Мягкость. Чуткость. Деликатность. Благородство. Высокие мечты или идеалы. Романтизм. Дипломатичность. Способности скрытого или тайного лидера. Авторитет в искусстве. Независимость. Мистицизм.

(-) Таинственность. Скрытность. Слабый авторитет. Неспособность к лидерству. Робость. Нерешительность. Неопределенность. Причудливые фантазии. Фанатизм. Подозрительность. Склонность к иллюзиям и самообманам. Неустойчивость. Хитрость. Двуличие.

Социологическое соответствие. Крупные дипломаты. Великие поэты или музыканты. Знаменитые химики. Нефтяные магнаты. Знаменитые иллюзионисты. Резиденты разведок. Скрытые лидеры. Романтики из высших слоев общества. Слабые люди. Большие мошенники или обманщики.

Событийное проявление. (+) Дипломатичные, осторожные действия. Реализация мечты. Тайное или скрытое использование качеств лидера. Незаметное достижение успеха. Мистические откровения. Тайные руководящие действия. Незаметные влияния властей, высшего света и т.д. Тайная благотворительность (натива или по отношению к нему). Приближение благоприятного будущего.

(-) Рассеивание больших иллюзий. Огромная неопределенность. Большие сомнения или разочарования. Отмена указа или предписания. Разочарование родителей, благодетелей, властей, высшего света и т.д. Ошибочные или предательские действия начальства (руководства, властей, высшего света). Неприятности, связанные с водой, жидкостями, химическими веществами.

Медицина: Неясный диагноз. Скрытая, коварная или незаметная болезнь Нарушение биохимических процессов в селезенке.

Природа. Беспредельность. Легкий газ. Воздух. **Погода.** Тепло. Туман или дождь.

Общество. Дипломатия. Управление будущим. Господство в воздухе или на воде. Тонкие действия государства. Неспособное руководство. Неудачная политика. Крупные денежные вклады. Слабость государства. Большие искажения в восприятии рыночной реальности. Огромная инфляция. Неопределенность на рынках. Нефтяной рынок.

NE/AP.

Принцип. Тонкая и незримая экспансия. Значительные иллюзии или разочарования. Знания о будущем (футурология). Мнимые или тайные знания. Расширение или экспансия грядущего.

Качества личности. (+) Способность к предчувствиям. Богатая фантазия. Утонченность. Многогранность. Широта. Романтизм. Мечтательность. Любознательность. Дипломатичность. Сочувствие. Мягкость. Деликатность. Мистицизм. Способности в науке или экономике.

(–) Больное воображение. Робость. Любопытство. Чувственность. Сентиментальность. Подозрительность. Склонность к иллюзиям и самообманам. Фальшь.

Социологическое соответствие. Ученые, занятые психическими исследованиями или тайными опытами. Знаменитые поэты, музыканты или химики. Оккультисты. Мистики. Медиумы. Сенситивы. Душевнобольные. Сектанты. Тайные дельцы (коммерсанты, бизнесмены). Обманщики. Люди, сильно разочарованные в жизни.

Событийное проявление. (+) Реализация мечты. Незаметное, неосознанное стремление к свободе. Действия, основанные на предчувствиях и незримом опыте тонких восприятий. Благоприятное отдаленное будущее. Успешный прогноз.

(–) Сильное разочарование или обман. Утаивание правды. Растраты. Убытки. Ликвидация многих сторон существующего положения. Расширенное разложение структур бытия человека. Мошеннические поступки. Недостаток денег.

Медицина: Гормональные или клеточные нарушения. Токсоплазмоз у беременных. Ослабление функций легких, печени, мочевого пузыря.

Природа. Воздушные, газовые или водные массы. **Погода.** Тепло. Туман или дождь.

Общество. Ненадежная свобода. Незаметные процессы расширения. Распространение будущего или неуверенности. Наука будущего. Оккультные науки. Химия. Научные горизонты или области. Неопределенные и хаотичные процессы в экономике или науке. Большая коррупция. Водное хозяйство. Расширение тайных рынков. Тайный сбыт. Незримая экспансия на другие рынки. Промышленный шпионаж.

NE/AD.

Принцип. Глубины беспредельности. Консервация (блокирование разложения и распада). Отсутствие или блокирование будущего. Фундамент грядущего. Укрепление бесформенного. Ликвидация блокады.

Качества личности. (+) Глубокая интуиция. Сдержанность. Твердость. Осторожность. Терпение. Упорство. Мечтательность. Мистицизм.

(–) Склонность к иллюзиям и самообманам. Ненадежность. Неуверенность. Слабоволие. Подозрительность. Недоверие.

Социологическое соответствие. Ограниченные, но чуткие люди. Лица, скрывающие свою сущность. Лица, занятые секретным материальным производством. Тайные владельцы земли или недвижимости. Люди, работающие в условиях больших холодов. Наркоманы. Алкоголики.

Событийное проявление. (+) Медленное и незаметное развитие ситуации. Длительные процессы, ведущие к перемене сущности человека. Создание основы для грядущего или стабилизация будущего. Бальзамирование, мумификация.

(–) Усталость. Депрессии. Отвращение к жизни. Длительные разочарования. Разлагающее влияние различных факторов. Отказ от принятия решения или действий. Умаление достижений. Снижение жизненных ценностей. Исчезновение, растворение в суете жизни. Отвратительные поступки. Нравственное падение. Состояние безысход-

ности.

Медицина: Слабость кровообращения. Психические нарушения (Шизотимия). Недостаток воды или воздуха, обезвоживание организма. Злоупотребление алкоголем или лекарствами. Простуды. Инфекции.

Природа. Изменение состояния вещества. Переход из одного агрегатного состояния в другое. Дематериализация. Холодный воздух. Лед. Обледенение. Замораживание. Нехватка воздуха. Яды или отравляющие газы. Слабость циркуляции. Кружоворот воды или воздуха. Глубокая вода. **Погода.** Понижение температуры. Мороз. Обледенение дорог.

Общество. Перемена политики. Бездействие. Застой. Глубокие и незаметные изменения. Изменения в структурах. Длительные денежные вклады. Инфляция. Загрязнение воды и воздуха. Очистительные сооружения.

NE/VU.

Принцип. Мощь будущего. Тайна мощи. Потенциал беспредельности. Явления или вещи, которые ощущаются, но не обладают ценностью или просто являются видимостью.

Качества личности. (+) Мощная интуиция. Утонченность. Воля. Огромный идеализм или мечтательность. Романтизм. Влиятельность. Невидимая и неслышная мощь. Доверчивость. Наклонности тайного лидера. Мистицизм.

(-) Неопределенность. Слабоволие. Ненадежность. Одержимость идеями. Грубость. Фанатизм. Подозрительность. Склонность к иллюзиям и самообманам. Слабая энергия.

Социологическое соответствие. Люди, обладающие незримой или кажущейся мощью. Люди, испытывающие огромные обманы или разочарования. Влиятельные аферисты и мошенники. Крупные шпионы. Потенциальные предатели. Крупные иллюзионисты.

Событийное проявление. (+) Быстрая реализация мечты или надежд. Решительные, мощные действия, основанные на интуитивном предвидении будущего (мощное устремление в будущее).

(-) Отрицание очевидных вещей и явлений. Мнимая власть или безвластие. Неохотное выполнение работы. Отказ от действий. Отречение или отказ от власти, занимаемого положения, должности и т.д. Бессилие перед жизнью. Мощное разложение существующего положения вещей. Огромное разочарование (заблуждение) или обман. Предательство. Ошибочное заключение.

Медицина: Скрытые резервы организма. Ослабление потока силы и энергии в организме. Общая слабость. Усталость. Атрофия органа.

Природа. Энергия ядерного распада. Тонкоматериальные энергии. Материализация из астрала. Шторм. **Погода.** Понижение температуры. Облачность. Ветер. Снег или дождь.

Общество. Мощная деятельность, направленная на будущее. Незримая или кажущаяся мощь. Слабая или тонкая власть. Потеря или отказ от власти. Мощные денежные вклады. Мощная инфляция. Тайные мощные рынки. Промышленная и товарная продукция. Средства энергетики. Использование энергии воздуха или воды.

NE/PO.

Принцип. Дух или истина будущего. Эзотерическая культура. Тайные идеалы. Ясное грядущее. Зеркало. Духовное разложение.

Качества личности. (+) Одухотворенность. Утонченность. Тончайшая интуиция. Ощущение или предвидение будущего (ясновидение). Мягкость. Осторожность. Чуткость. Деликатность. Мечтательность. Идеализм. Мистицизм.

(–) Рассеянность. Наивность. Нечеткое (ложное, шаткое) мировоззрение. Склонность к рассеиванию психических энергий. Размытая, неопределенная духовность. Хаос в мировоззрении и взглядах. Отказ от духовного развития (духовный нигилизм). Склонность к иллюзии. Вера в ложные идеалы. Мнимая духовность. Лживость. Низший психизм. Медиумизм. Фанатизм.

Социологическое соответствие. Психологи. Метафизики. Утонченные лица. Окультисты. Медиумы. Личности, связанные с культурой или религией.

Событийное проявление. (+) Действия под влиянием интуиции. Воодушевление (вдохновение, восторг). Метафизические познания. Создание идеала. Реализация тонких идей. Медитация. Экстаз.

(–) Отсутствие идей. Иллюзии. Ложные идеалы. Разочаровывающая правда. Ошибочные идеи, вера или взгляды из-за обманутого, введенного в заблуждение разума (ослепление разума). Заблуждения. Введение в обман посредством ложных данных.

Медицина: Катарсис. Духовные, душевные и интеллектуальные расстройства.

Природа. Преломление или отражение света. Мираж. Пар. Дым. **Погода.** Умеренная. Влажность. Облачность. Туман.

Общество. Культура будущего. Утончение культуры. Идеи из грядущего. Проблемы с духовностью и мировоззрением (неустойчивость, размытость). Метафизика. Психология. Окультизм.

PL**PL/CU.**

Принцип. Развитие синтеза. Рост единства. Перемены в сообществе. Эволюция популяций.

Качества личности. (+) Способность к синтезу. Коллективизм. Активность. Общительность. Приспособляемость. Умение привлечь внимание публики. Способности к искусству.

(–) Неустойчивость. Ненадежность. Уступчивость. Внесение элемента нестабильности в общество. Манипуляция обществом.

Социологическое соответствие. Лица, изменяющие себя посредством энергии коллектива. Агитаторы. Пропагандисты. Преобразователи. Коллективисты. Предки и потомки. Новорожденные. Члены растущих сообществ. Работники госорганов. Должностные лица. Коллекционеры. Лица, связанные с контролем. Политики. Карьеристы.

Событийное проявление. (+) Важные перемены в семье (роды, обручение, свадьба). Рост сообщества (союза, ассоциации, семьи). Перемены в сообществе (семье, компании, партии). Создание или рождение сообщества. Изменение семейного положения или социального статуса.

(–) Волнения. Перемены в семье, связанные с неприятностями. Неустойчивое положение сообщества. Проблемы с тоталитарными организациями.

Медицина: Влияние желез внутренней секреции на работу почек, мочевого пузыря, внутренних половых органов. Адаптация организма. Согласование взаимодействия внутренних и внешних органов.

Природа. Всеобщие перемены. Погода. Умеренно–переменная.

Общество. Перемены в сообществах. Прирост населения. Рост единства и общности. Передача традиций. Развитие искусства. Рост цен, спроса и предложения. Развитие товарного производства. Совместные предприятия.

PL/HA.

Принцип. Трансформация низших уровней бытия. Сокровенные метаморфозы. Кармические ситуации, ведущие к трансформации личности, множество перемен и изменений в жизни. Развитие из прошлого. Изменения в старости. Загадка эволюции.

Качества личности. (+) Способность к трансформации на основании прошлого опыта. Тщательность. Способность к смирению, покаянию, служению и прощению. Мягкость. Осторожность. Гибкость. Смирение.

(–) Отказ от развития. Отсутствие навыка приспособления. Тайнственность. Подозрительность. Невежество. Скрытность. Нечестность. Завистливость. Ревность. Злопамятность.

Социологическое соответствие. Люди, использующие в развитии опыт прошлого или отрицающие перемены. Лица, имеющие отношение к тайным наукам, истории, археологии, старым вещам. Хранители традиций или тайн. Служащие. Работники сервиса. Вдовы или вдовцы. Сироты. Коррупцированные элементы. Черные маги. Деятели темных лож.

Событийное проявление. (+) Перемены в служебных отношениях. Изменения, связанные с тайными науками, антиквариатом и т.д. Тайная, скрытая или сокровенная трансформация. Развитие, основанное на печальном опыте прошлого. Позитивные перемены, вызванные служением или смирением. Подсознательное осмысление прошлого.

(–) Печали. Страхи. Ненадежность или ухудшение положения. Печальные или опасные перемены. Неспособность или отказ от развития. Подсознательная или реальная связь с грязными явлениями. Снижение ценности бытия. Медленная гибель устоев существования. Растущая бедность. Вырождение. Увеличение зла. Занятия черной магией.

Медицина: Ухудшение функций желез внутренней секреции. Недоброкачественные опухоли. Угасание. Ослабление.

Природа. Скрытые перемены. Разложение прежних форм бытия. Инволюция.
Погода. Переменчивая. Сырость. Дождь или снег.

Общество. Развитие, основанное на прошлом опыте. Изменение традиций. Упадок нравов. Вырождение. Рост преступности. Преступность в экономике. Ликвидация рынков. Развитие тайных рынков. Сокращение выпуска товаров или торговли. Падение цен или спроса. Девальвация курса валюты. Долги. Налогообложение. Развитие сервиса. Антиквариат.

PL/ZE.

Принцип. Эволюция творения. Энергия эволюции. Активное или созидательное развитие.

Качества личности. (+) Способность к трансформации через энергетические практики. Сильная предрасположенность к переменам. Творческие наклонности. Активность. Целеустремленность. Смелость. Решительность. Усердие. Гибкость. Задатки лидера.

(–) Властность. Вспыльчивость. Неустойчивость. Ненадежность. Торопливость. Поспешность. Честолюбие. Бесцеремонность. Раздражительность. Аффексивность. Своеволие.

Социологическое соответствие. Активные и творческие лица. Люди, вовлеченные в быстрые перемены. Лидеры. Военные. Стратеги. Лица, связанные с производством оружия. Работники руководящих органов. Карьеристы.

Событийное проявление. (+) Творческое развитие. Начало перемен (новых дел) или развития. Увеличение активности. Исполнение или рост ответственности и долга. Повышение творческой силы и продуктивности. Перемены, происходящие вблизи натива. Целенаправленное развитие, требующее усилий. Изменение цели.

(–) Напряжения. Волнения. Необдуманные действия с целью ускорения перемен.

Медицина: Выздоровление. Половое развитие. Клеточные воспаления.

Природа. Энергии, ускоряющие эволюцию. Резкий рост изменений. **Погода.** Переменчивая. Тепло. Грозы. Ветер.

Общество. Смена власти. Перестройка. Быстрые перемены. Эффективная деятельность. Резкий рост цен, спроса и предложения. Быстрое развитие товарного производства. Резкие изменения на рынках. Оружие массового уничтожения. Гонка вооружений.

PL/KR.

Принцип. Вершины эволюции. Крупные, значительные перемены. Особое развитие. Проверка (испытание, экзамен). Подъем. Взлет. Развитие самосознания.

Качества личности. (+) Способность управлять развитием. Величие. Мудрость. Знания. Умения. Активность. Авторитет. Влиятельность. Независимость. Самостоятельность. Доминирование. Способности руководителя или лидера.

(–) Тщеславие. Гордыня. Карьеризм. Высокомерие. Заносчивость. Неустойчивость. Надменность. Властолюбие.

Социологическое соответствие. Лица, участвующие в крупных и важных переменах. Знаменитости. Авторитетные и независимые люди. Специалисты. Политики. Государственные деятели. Представители высшего света. Лидеры. Должностные лица.

Событийное проявление. (+) Радикальное развитие или перемены (под влиянием Иерархии). Перемены, связанные с государством, руководством, высшим светом и т.д. Развитие умений (возможностей, знаний). Рост авторитета. Достижение вершин. Вертикальное развитие. Получение чина или должности. Смена начальника, руководства. Развитие служебных дел и отношений. Соблюдение приличий. Благодеяния.

(–) Переживания. Неумеренное стремление к карьере. Неудачи, связанные с властями, начальством, высшим светом и т.д.

Медицина: Выздоровление. Взаимодействие желез внутренней секреции и функций селезенки.

Природа. Рост качества и возможностей. Направленные генетические мутации.
Погода. Благоприятная. Сухость. Ясность. Тепло.

Общество. Смена власти. Расцвет. Изменение форм управления. Атомная энергетика. Генетически измененные продукты.

PL/AP.

Принцип. Неограниченный рост эволюции (поступательное движение). Обширные, неограниченные перемены. Неограниченное расширение возможностей. Развитие знаний и опыта. Повторение.

Качества личности. (+) Способность к развитию и трансформации. Любознательность. Знания. Опытность. Щедрость. Великодушие. Благородство. Широта. Щедрость. Честность. Общительность. Многоликость. (-) Поспешность. Торопливость. Неумеренное свободолобие. Самоуверенность. Расточительность. Любовь к приключениям. Авантюризм.

Социологическое соответствие. Лица с большими возможностями. Свободолюбивые лица. Преобразователи Изобретатели. Рационализаторы. Реформаторы. Политики, пользующиеся поддержкой избирателей.

Событийное проявление. (+) Новые события с большими последствиями. Расширение занятий или деятельности. Обширные (всеобъемлющие) и успешные перемены. Получение свободы выбора. Перемены, связанные с наукой, производством, экономикой и т.д.

(-) Неустойчивость. Неудачные, поспешные действия из-за излишнего усердия или свободолобия.

Медицина: Выздоровление. Рост клеток и жировых отложений. Влияние работы желез внутренней секреции на работу легких, печени, мочевого пузыря.

Природа. Обширные перемены (эволюция). Расширение Вселенной. **Погода.** Благоприятная. Сухость. Ясность. Тепло.

Общество. Развитие коммерции, торговли и науки. Успешные или обширные изменения. Неограниченные возможности роста. Рост экономики. Обширные капиталы. Инвестиции в развитие новых технологий.

PL/AD.

Принцип. Фундаментальная трансформация. Эволюция материи. Блокирование изменений (блокада развития) или глубокие (ограниченные) перемены. Основание (базис, начало). Корни. Истоки.

Качества личности. (+) Способность к концентрациям и устойчивости. Терпение. Выносливость. Настойчивость. Выдержка. Упорство. Надежность. Осторожность. Методичность.

(-) Неустойчивость. Неуверенность. Робость. Медлительность. Стесненность. Педантизм. Неповоротливость. Жесткость.

Социологическое соответствие. Люди, подвергающиеся глубоким, тяжелым переменам. Владельцы земли, недвижимости или материальных средств Личности, на-

ходящиеся в депрессии

Событийное проявление. (+) Медленное, глубокое развитие. Подъем из глубины. Восхождение, основанное на прочной основе. Перемены в основах бытия или фундаментальные изменения. Концентрация усилий. Перемены, связанные с землей, недвижимостью, материальным производством.

(–) Депрессии. Бездействие. Стрессы. Неуверенное начало действий. Неудачное или малоприятное завершение процессов. Экспроприация собственности. Выселение из квартиры.

Медицина: Перемены в кровообращении. Случаи исхудания при транзитах или дирекциях. Подавление функций желез внутренней секреции.

Природа. Концентрация энергий эволюции. Изменение циклов. **Погода.** Перемены. Холод. Мороз.

Общество. Медленная трансформация. Начало длительных, тяжелых и основательных перемен. Рост сопротивления в обществе. Переписывание истории. Материальные средства. Долги. Налогообложение.

PL/VU.

Принцип. Могущество и неизбежность эволюции. Мощные перемены. Трансформация под влиянием внешней энергии.

Качества личности. (+) Способность к мощным переменам. Активность. Быстрая реакция. Воля. Решительность. Смелость. Влиятельность. Желание новшеств. Наклонности лидера.

(–) Властность Надменность. Высокомерие. Самоволие. Вспыльчивость. Неустойчивость. Склонность к распылению или перерасходу энергий. Поспешность. Агрессивность. Раздражительность. Склонность к насилию.

Социологическое соответствие. Влиятельные или авторитетные лица. Политики. Лица, испытывающие быстрые и мощные перемены. Представители властных или силовых структур. Карьеристы. Диктаторы.

Событийное проявление. (+) Мощная трансформация. Радикальные перемены или изменения. Внезапные или резкие перемены в связях и отношениях. Быстрые, молниеносные изменения. Рост влияния или возможностей. Повышение по службе.

(–) Волнения. Стрессы. Перенапряжения. Нездоровое, чрезмерное развитие. Опасность насильственных, грубых ситуаций, связанных с властями или силовыми структурами.

Медицина: Сопротивление болезни. Высокая температура. Аритмии.

Природа. Сила и ход эволюции. Мощные трансформации. Развитие энергий. Сложение сил. **Погода.** Переменная. Порывы ветра.

Общество. Мощные или насильственные перемены. Смена власти (часто насильственная). Изменения в силовых или властных структурах. Политические технологии.

PL/PO.

Принцип. Духовное развитие. Рост ясности. Эволюция истины. Познание эволюции. Интеллект. Обзор.

Качества личности. (+) Стремление к Высшим Идеалам. Способность к духовному развитию и трансформации идей. Понимание законов эволюции. Просвещенность. Благоразумие. Интерес к духовным практикам.

(–) Изменчивая, непостоянная духовность (духовная неустойчивость). Легкомысленное отношение к переменам и идеалам.

Социологическое соответствие. Видные культурные или духовные деятели. Люди, испытывающие духовные перемены. Лица, связанные с культурой и религией. Гуру, духовные учителя.

Событийное проявление. (+) Успешная реализация идей. Духовные перемены и развитие. Развитие духовных или религиозных взглядов или воззрений. Перемена идеалов. Перемены, связанные с культурой, просвещением, религией.

(–) Неустойчивые, непостоянные духовные перемены. Переменчивые, непоследовательные поступки, связанные с внедрением идей. Сильная внушаемость, чрезмерная суггестия.

Медицина: Выздоровление. Исцеление верой. Обретение целительских способностей.

Природа. Духовная эволюция. Знаменья. Духовное руководство. **Погода.** Благоприятные перемены. Ясная.

Общество. Перемены в религии и мировоззрении. Эволюция духовных и религиозных взглядов или воззрений. Развитие идей. Культурные перемены и преобразования. Смена идеалов или общественного мировоззрения. Церковные реформы. Ашрамы.

CU

CU/HA.

Принцип. Сокровенное единство. Синтез, основанный на опыте прошлого. Скрытый или недостаточный синтез. Реализация кармы через коллективное взаимодействие (семью, брак), занятия искусством. Несчастливое или тайное сообщество. Общее или совместное прошлое (родовая карма). Коллекция (склад, клад, сокровище). Бездарное произведение искусства. Древнее искусство. Кунсткамера. Собрание древностей (музей). Древний союз.

Качества личности. (+) Способность к служению и прощению. Жертвенность. Смирение. Заботливость. Умение хранить тайны. Мистицизм.

(–) Таинственность. Скрытность. Страх перед обществом (браком, семьей). Небрежность. Подозрительность. Асоциальные наклонности.

Социологическое соответствие. Лица, состоящие в тайных обществах. Члены бедного или грязного сообщества (семьи, коллектива, компании). Бедные, несчастные люди. Старики. Вдовы или вдовцы. Сироты. Коррупцированные элементы. Преступники. Мошенники. Деятели темной ложи.

Событийное проявление. (+) Действия на основании прошлого опыта объединения или единства. Кармический брак. Процесс служения или смирения в сообществе. Совместные заботы. Семейные тайны. Служение или жертва для сообщества.

(–) Подсознательные страхи и реакции. Недоверие к сообществу. Разложение сообщества. Вероятность убогого, бедного или невыгодного брака. Жизнь в печальных социальных условиях, среди социальных низов и безобразного окружения. Общение с

низким окружением. Материальные проблемы.

Медицина: Болезни, разрушение или удаление мочевого пузыря и почек. Возможность онкологических заболеваний.

Природа. Интеграция через прошлое. Скрытый Синтез. **Погода.** Влажность. Различные осадки.

Общество. Объединение или синтез на основе традиций. Скрытые процессы интеграции. Фирмы, занятые сервисом. Тайные общества. Несчастное положение семьи в обществе. Бедность. Убыточное или низкое искусство. Неудачное создание или банкротство фирм. Организованная преступность. Черный рынок.

CU/ZE.

Принцип. Рождение единства. Целенаправленный, творческий синтез. Активные события в сообществе. Общие усилия. Стремление к единству.

Качества личности. (+) Способность к синтезу. Общительность. Активность. Целеустремленность. Решительность. Творческие способности. Усердие.

(–) Властность. Склонность к насилию. Вспыльчивость. Самоволие. Диктаторство. Агрессивность. Раздражительность.

Социологическое соответствие. Лидеры. Коллективисты. Творческие лица. Художники. Актеры. Искусствоведы. Руководители среднего ранга. Брачные посредники.

Событийное проявление. (+) Вероятность бракосочетания или законного брака. Активная деятельность в сообществе. Вероятность рождения ребенка в семье. Членство, работа или деятельность в сообществе (фирме, ассоциации). Процесс созидания или творения. Основание сообщества (компании, союза). Художественное творчество или творчество в искусстве. Руководство сообществом. События или влияния, связанные с техникой, огнем, производством, железными дорогами и т.д.

(–) Напряжения. Волнения. Поспешные неудачные действия в сообществе. Конфликты в семье. Проблемы, связанные с огнем, техникой, железными дорогами.

Медицина: Усиление факторов взаимодействия внутренних и внешних органов в организме. Торможение раковых процессов. Воспаления внутренних половых органов, мочевого пузыря, почек. Клеточные воспаления, ожоги, фурункулы, разрывы, ранения, сухость и уменьшение активности клеток. Трудности во время мочеиспускания и менструаций.

Природа. Синтез с выделением энергии. Резкое объединение. Коагуляция. Погода. Тепло. Возможность грозы. Ветер.

Общество. Рождение единства. Коллективное взаимодействие. Активность в обществах. Целеустремленная деятельность. Появление нового направления в искусстве. Креативные группы. Военские части.

CU/KR.

Принцип. Вершины единства или интеграции. Крупное или важное сообщество. Крупные фирмы или предприятия. Известная семья.

Качества личности. (+) Величие. Влиятельность. Коллективизм. Авторитет. Самостоятельность. Независимость. Знания. Талантливость. Гениальность. Благородство. Великодушие. Справедливость. Доминирование.

(–) Властность. Своеволие. Надменность. Высокомерие. Тщеславие. Гордыня.

Социологическое соответствие. Вожди. Знаменитости. Члены важных и авторитетных сообществ. Крупные художники или артисты. Искусствоведы. Лица, развивающие искусство или меценаты. Крупные государственные деятели. Члены правительства. Депутаты парламента. Властители. Монархи. Короли. Императоры. Цари. Принцы. Представители высших слоев общества. Элита. Работники ЗАГСа. Должностные лица.

Событийное проявление. (+) Действия, воодушевленные признанием. Вероятность законного брака. Пребывание в центре внимания. Благоприятное развитие процессов. Возвышение. Благодеяния.

(–) Волнения. Неудачные действия в сообществе из-за тщеславия или высокомерия. Проблемы, связанные с государством, начальством.

Медицина: Опасность образования камней в мочевом пузыре или почках. Уплотнение внешних и внутренних органов.

Природа. Кристаллизация. Цементирование. Окаменение. **Погода.** Благоприятная. Ясность. Сухость.

Общество. Единство или объединение нации. Иерархическое общество. Объединенные усилия государства. Союзные или объединенные нации. Собрание или встреча глав государств. Знатное или высшее общество. Большое или важное искусство. Значительные совместные предприятия. Государственная политика в отношении семьи. ЗАГС. Насильственная коллективизация.

SU/AP.

Принцип. Неограниченная интеграция. Расширение единства. Свободное, независимое сообщество или сообщество со многими членами. Школьный класс.

Качества личности. (+) Умение преподнести себя в обществе. Коллективизм. Разносторонность. Любознательность. Общительность. Откровенность. Гармоничность.

(–) Расточительность. Поспешность. Чрезмерность. Поверхностность. Крайнее свободолобие.

Социологическое соответствие. Лица, обладающие большими возможностями в обществе. Знаменитости. Представители многочисленной семьи или рода. Семейные лица. Деятели искусств. Работники музеев и выставок.

Событийное проявление. (+) Действия с большой степенью свободы. Расширение сообщества. Научный или коммерческий успех. Значительные достижения в сообществе. Увеличение возможностей или умножение успеха. Вступление в большое общество. Многочисленные встречи и общение. Расширенный процесс объединения.

(–) Расстройства. Неудачные действия, продиктованные неумеренным свободолобием. Проблемы, связанные с увеличением семьи.

Медицина; Усиление роста клеток. Опасность ожирения. Регуляция деятельности легких, печени, мочевого пузыря и кровеносных сосудов.

Природа. Обширный синтез и интеграция. **Погода.** Благоприятная. Ясность. Сухость.

Общество. Счастливое положение сообществ. Объединение на основе науки или

коммерции. Триумф искусства. Сообщества представителей экономических интересов (кооперативы производителей, потребительские союзы). Широко распространенные художественные или научные общества. Большие преуспевающие сообщества. Научный синтез. Искусство и наука. Искусствоведение.

CU/AD.

Принцип. Глубокое или крепкое единство. Ограниченные возможности сообщества. Узкое, тесное сообщество. Ограниченный или глубокий синтез. Жилище отшельника (пустынь, скит). Монашество (монастырь). Уединенное место. Разложение (распад, роспуск)

Качества личности. (+) Способность к концентрациям и глубокому Синтезу. Приверженность к единству. Лояльность. Верность. Надежность. Постоянство. Методичность. Осторожность. Настойчивость. Твердость. Терпение. Терпимость. Устойчивость. Любовь к общению в узком кругу.

(–) Страх перед сообществом и единством. Склонность к одиночеству и депрессиям. Эгоцентризм. Консерватизм. Педантизм. Мелочность. Медлительность.

Социологическое соответствие. Члены узких или ограниченных сообществ (семей, фирм). Живущие в узком кругу или одинокие люди. Отшельники (затворники, домоседы). Лица, занятые материальным производством. Владельцы земли или недвижимости. Работники маленьких сообществ (отделов, секторов). Хранители семейных традиций.

Событийное проявление. (+) Единство в узком кругу. Завершение длительных или тяжелых событий. Укрепление сообщества (семьи, брака). Длительный, крепкий брак. Естественное завершение брака (вытекающее из длительных процессов разрушения единства). Небольшая должность. Концентрации под влиянием сообщества. Длительные события или влияния, связанные с землей, недвижимостью, материальным производством, искусством, сообществами и т.д. Отдых. Уединение.

(–) Депрессии. Изоляция. Блокирование или подавление сообществом. Противостояние или сопротивление сообществу. Ликвидация сообщества. Развод. Совместный отказ от единства и общности (коллективное непризнание сообщества). Уклонение от решения общих проблем. Конец сообщества (после длительного существования) или единства. Одиночество (уединенная жизнь; ведение образа жизни монаха или аскета; спартанское существование).

Медицина: Фактор сопротивления болезни. Боли в почках, внутренних половых органах или мочевом пузыре. Подавление взаимодействия внутренних и внешних органов

Природа. Глубокий Синтез. **Погода.** Холод. Мороз.

Общество. Традиции. Укрепление сообществ. Трудности в сообществах. Медленное объединение. Общее сопротивление. Распад союза, объединения. Древние организации, ордена, ложи.

CU/VU.

Принцип. Потенциал единства. Мощный синтез Мощные сообщества. Мощное искусство. Большие организации. Синтез власти.

Качества личности. (+) Способность к концентрации энергии. Решительность. Влиятельность. Коллективизм. Активность. Смелость.

(–) Властность. Самоуверенность. Своеволие. Вспыльчивость. Раздражительность. Агрессивность. Склонность к насилию.

Социологическое соответствие. Активные и влиятельные люди. Политики. Мощные общественные лидеры. Члены влиятельных сообществ. Представители властных или силовых структур.

Событийное проявление. (+) Мощная общественная поддержка. Сила и влияние через то или иное сообщество. Мощь через объединение. Мощное воздействие со стороны сообщества.

(–) Опасность грубых насильственных действий, исходящих от общества. Проблемы, связанные с властными или силовыми структурами. Волнения. Стрессы.

Медицина: Соппротивление болезни. Поддержка взаимодействия внутренних и внешних органов. Опасность расстройства кровообращения в почках или мочевом пузыре. Аритмии. Судороги. Повышенное давление. Высокая температура.

Природа. Энергия ядерного синтеза (термоядерная реакция). **Погода.** Сильный ветер.

Общество. Централизация власти. Могучее объединение или единство. Влияние искусства. Насилие в отношении сообществ. Объединенная энергетическая система.

СУ/РО.

Принцип. Духовное единство. Общий или единый идеал. Духовный синтез. Духовное сообщество. Сообщества, существующие в соответствии с идеалами. Идеи в искусстве. Познание. Теория.

Качества личности. (+) Одухотворенность. Способность к духовному синтезу. Утонченность. Терпимость. Откровенность. Честность. Просвещенность. Просветленность. Коллективизм. Стремление к общему идеалу. Благородство. Великодушие. Честность. Справедливость.

(–) Легкая внушаемость. Искаженное восприятие духовных идей.

Социологическое соответствие. Великие люди или просветители. Люди, объединяющие себя через духовные идеи. Деятели культуры и религии.

Событийное проявление. (+) Воплощение совместных идей. Достижение духовного единства. Духовные связи с религией или мировоззрением определенного общества. Духовность в сообществе (браке, семье, коллективе). Синтез идеалов. Культурная деятельность.

(–) Искаженные совместные идеи. Отсутствие духовного единства. Фанатичное претворение духовных идей. Раскол в сообществе на идеологической почве.

Медицина: Регуляция нервных процессов в почках и мочевом пузыре.

Природа. Духовный Синтез. Эгрегор. **Погода.** Благоприятная. Ясная.

Общество. Объединение через идеи. Духовность в сообществах. Единомыслие. Единая культура. Национальная идея. Государственная идеология. Религиозные группы и объединения.

НА/ZE.

Принцип. Рождение традиций. Энергии прошлого. Прошлые достижения. Разрушительные энергии. Реализация кармы через творческие проявления и активность. Дефицит руководства. Тайное руководство. Меры против зачатия. Активность в старости или прошлом.

Качества личности. (+) Способность к активному служению, смирению, прощению и трансформации разрушительных энергий. Наклонности неформального лидера. Скрытые творческие способности. Мистицизм.

(–) Недостаток целеустремленности. Скрытность. Таинственность. Неестественность. Отсутствие энергии. Безразличие. Равнодушие. Завистливость. Мстительность.

Социологическое соответствие. Люди, склонные к разрушительным или скрытым действиям. Военные. Работники руководящих служб. Сотрудники тайных ведомств.

Событийное проявление. (+) Активные действия, основанные на прошлом печальном опыте. Позитивное использование или трансформация энергий разрушения. Скрытая, целенаправленная деятельность с целью избавления от влияний прошлого. Служение или обслуживание. Ослабление напряжения (отдых, отпуск, каникулы). Применение контрацептивов.

(–) Неохотное выполнение работы. Слабые шансы на успех. Бездействие. Препятствия. Потеря работы или активности. Стремление к опасным целям. Вовлечение в водоворот разрушительных энергий (саморазрушение). Опасность несчастного случая или насильственной смерти (возможно, связанного с огнем или техникой). Возможность энергетического поражения (сглаз, порча, проклятье).

Медицина: Судороги. Угасание детородных функций. Нагноения ран. Раковые опухоли внутренних половых органов. Трудности во время менструаций и мочеиспускания.

Природа. Небесный и подземный огонь. Катастрофы. Погода. Дождь или снег. Холод. Облачность.

Общество. Активные действия, основанные на традициях или прошлом опыте. Разрушительная, самоубийственная политика. Забастовки или локаут. Рождение традиций. Ущерб от пожаров. Противопожарные службы. Преступность в экономике. Террористические акты.

НА/KR.

Принцип. Сокровенные уровни. Власть или авторитет, основанные на прошлом опыте. Потеря власти. Деградация. Бессилие власти. Демоническая власть. Магия власти. Власть магии. Власть в старости или прошлая власть.

Качества личности. (+) Способность к служению, смирению, прощению. Жертвенность. Великодушие. Благородство. Непроявленные или скрытые способности или таланты. Качества неформального, скрытого лидера.

(–) Подсознательное стремление к власти. Подавленное честолюбие или тщеславие. Подсознательная агрессивность. Недостаток независимости и авторитета. Завистливость. Мстительность. Талант к манипулированию людьми.

Социологическое соответствие. Скрытые или тайные лидеры. Работники государственных (тайных) служб. Люди, злоупотребляющие властью и положением. Главы темных лож. Крупные преступники. Лидеры мафии. Руководители тайных ведомств. Лица, лишённые власти и авторитета.

Событийное проявление. (+) Скрытое лидерство (руководство, управление). Достижение вершин через несчастья и превратности. Отказ от внешней власти. Хранение больших тайн.

(–) Дезорганизация. Неудачное применение способностей. Неумелое использование власти или положения. Печали. Горести. Попадание в зависимость. Дефицит авторитета и независимости. Большая бедность или нужда.

Медицина: Усиление камнеобразования в органах. Накопление шлаков. Нагноение. Серьезные и продолжительные заболевания. Болезни селезенки. Подагра. Ревматизм.

Природа. Жесткий эгрегор. Клипот³⁰. **Погода.** Влажность. Холод. Осадки. Облачность. Общество. Действия властей, основанные на традициях или прошлом опыте. Правительственный кризис. Великие бедствия. Слабое, убогое управление или правительство. Потеря государственной независимости. Криминальная полиция. Государственные тайны. Организованная преступность. Девальвация курса валюты.

НА/АР.

Принцип. Расширение служения. Большая жертва. Негативный опыт. Былой успех. Умаление возможностей. Исторические или тайные знания или науки. Знание прошлого. Оккультизм. Магия. Прошлые достижения.

Качества личности. (+) Способность к смирению, служению и прощению (в условиях отсутствия независимости или малой свободы). Жертвенность. Терпимость. Способности к тайным наукам, истории, археологии и т.д. Обширный кармический опыт.

(–) Сильное влечение к прошлому. Недостаток или отсутствие опыта. Чувство неполноценности. Подозрительность. Мстительность.

Социологическое соответствие. Лица, обладающие скрытыми возможностями и тайными знаниями. Тайные деятели. Историки, архивариусы.

Событийное проявление. (+) Интуитивно правильные действия, основанные на прошлом опыте. Достижение успеха через лишения. Горький успех или триумф. Пиррова победа. Прибыль от антиквариата.

(–) Сильные переживания. Печаль. Сильное негативное влияние подсознания (страхи, комплексы). Опасный опыт (ошибочные, разрушительные действия из-за неверного использования опыта). Деграция. Бедность или нищета. Несчастье. Дефицит свободы или опасная свобода. Одиночество. Нерешенные проблемы из прошлого.

Медицина: Гормональные или клеточные нарушения. Новообразования. Ожирение. Токсоплазмоз у беременных. Болезни легких, печени и мочевого пузыря. Нарушение деятельности кровеносных сосудов.

Природа. Скрытое расширение. Обширное разложение старых форм. Оккульт-

³⁰ Клипот (ед. ч. клипа) – древнееврейское слово, означающее «оболочки». Хаотичные, неустойчивые силы и сущности. Злые демоны. Падшие духи. Отрицательные противоположности гармоничным сефирот

ные или магические силы. Отбросы эволюции. Мусор. Погода. Влажная. Осадки. Облачность.

Общество. Рост влияния традиций. Действия, основанные на опыте прошлого и традициях. Скрытый или тайный (негативный) опыт. Рост несчастий. Распространение бедности. Действия разнузданных толп. Негативные тенденции в науке, торговле, экономике. Отсутствие свободы. Преступность в науке. Увеличение количества мусора и отходов, рост свалок.

НА/AD.

Принцип. Глубина служения. Основа жертвы. Далекое прошлое. Седая древность. Накопленная Карма (ось Кармы). Усугубление кармических проблем. Стабилизация в старости или прошлая стабилизация.

Качества личности. (+) Глубина. Упорство. Терпение. Твердость. Выносливость. Стойкость. Смирение и покорность перед лицом огромных трудностей. Жертвенность. Осторожность. Методичность.

(–) Чрезмерная привязанность к материальным благам. Недостаток надежности, выдержки и стойкости. Склонность к депрессиям. Медлительность. Глубокая антипатия к окружению. Холодность. Бездушие. Черствость.

Социологическое соответствие. Упорные люди. Лица, учащиеся на прошлом негативном опыте. Обремененные кармой или приземленные люди. Йоги, монахи и другие личности, занятые отработкой Кармы. Мошенники. Коррупцированные элементы.

Событийное проявление. (+) Действия, основанные на глубоком подсознательном осмыслении прошлого. Осознание кармического опыта. Блокирование негативных энергий прошлого (отработка Кармы). Укрепление положения через лишения или прошлые действия. Углубление в прошлое. Блокирование магических действий (снятие порчи, проклятья).

(–) Глубокая печаль, грусть, пессимизм или депрессия. Отставание от времени. Усложненные обстоятельства. Ограничения, препятствия, изоляция. Огромные трудности. Погружение в прошлое. Прохладные отношения с окружением. Проблемы, связанные с имуществом. Бездействие. Одиночество. Неприятности от магов.

Медицина: Фактор болезни и страдания. Депрессии. Длительные заболевания. Простуда. Грипп. Боли в суставах, позвоночнике. Проблемы с кровообращением.

Природа. Сокровенная первичная материя. Вырождение материи. Разрушение кристаллической структуры вещества. Коррозия. Нарушение циклов. Погода. Холод или мороз.

Общество. Износ структур общества. Вырождение материальной мощи страны. Децентрализация. Медленные, разрушительные процессы. Скрытое углубление или укрепление. Кристаллизованный эгрегор. Подавление преступности. Дефицит сырья. Производство сырья из отходов. Пункты приема вторсырья.

НА/VU.

Принцип. Потенциал жертвы. Энергия служения. Мощные энергии прошлого. Былая мощь. Сокровенные силы. Разрушительные энергии. Демоническая власть или сила. Подчинение, неволя.

Качества личности. (+) Воля. Отказ от насилия, служение, смирение. Жертвенность. Активность. Терпимость. Наклонности скрытого лидера, тайная власть.

(–) Властность. Гордыня. Высокомерие. Нехватка силы и энергии. Бесхарактерность. Подозрительность. Грубость. Мстительность. Злопамятность.

Социологическое соответствие. Лица с опасными профессиями или подвергающие себя огромному риску. Представители секретных служб. Работники тайных силовых структур. Асоциальные или коррумпированные элементы. Лица, творящие зло.

Событийное проявление. (+) Отказ от грубых действий или насилия. Освобождение от гнета прошлого. Поддержка со стороны властей или силовых структур.

(–) Бесчестные поступки. Огромная опасность. Применение грубой власти или силы. Угроза тяжкого преступления. Опасность потери независимости (изоляция, арест) Сильные переживания. Стрессы. Опасность насилия (ранения, убийства).

Медицина: Угасание мощи организма. Повышение температуры, паралич, расстройства кровообращения, эпилепсия, судороги, увечья. Мощное очищение организма от шлаков.

Природа. Большие разрушения. Катастрофы. **Погода.** Ветер. Сырость. Осадки. Разрушительные энергии.

Общество. Скрытая мощь. Отказ от насилия. Дефицит власти и силы. Власть или силы зла. Разрушение мощи страны. Огромный ущерб от стихийных бедствий. Энергетический кризис. Огромная преступность. Устаревшие средства энергетики.

НА/РО.

Принцип. Духовное служение. Осознание жертвы. Сокровенная истина. Истина прошлого. Тайные знания. Духовность, основанная на древних идеях или идеалах. Дефицит ясности. Недостаточная духовность. Преступные или опасные идеи.

Качества личности. (+) Способность к служению, смирению и прощению. Жертвенность. Особое духовное бытие. Большой духовный (кармический) опыт. Мягкость. Терпимость. Смирение.

(–) Искаженное или устаревшее мировоззрение. Дефицит благоразумия. Вера в ложные идеалы. Фанатизм. Наивность. Скрытность. Таинственность. Суеверность. Скучность идей. Извращенная фантазия. Духовная нищета.

Социологическое соответствие. Духовные лидеры, обладающие тайными знаниями. Тайные деятели. Люди, живущие прошлыми идеями. Лица с искаженной духовностью или проповедующие устаревшие и опасные идеи.

Событийное проявление. (+) Использование тайных знаний. Духовное служение. Воплощение старых, давно вынашиваемых идей. Действия, основанные на использовании духовного опыта прошлого. Духовная поддержка из прошлого. Взгляды из прошлого, служащие для продвижения в будущее. Разумный отказ или отречение. Печальное познание истины.³¹

(–) Духовное разделение (разобшение). Духовная деградация (служение неверным или устаревшим идеалам). Ошибочные деяния, связанные с искаженным мировоз-

³¹ потому что во многой мудрости много печали; и кто умножает познания, умножает скорбь. Еккл. 1:18

зрением. Духовная усталость. Потеря истины.

Медицина: Духовные, душевные, интеллектуальные расстройства.

Природа. Закон причинно–следственных взаимоотношений. Дух в прошлом или в древности. **Погода.** Умеренно благоприятная.

Общество. Сильное влияние идей прошлого и традиций. Сокровенная культура, основанная на истинных традициях. Дефицит духовности. Деградация культуры. Декаданс. Реализация неверных или устаревших идей. Насильственное религиозное обращение.

ZE

ZE/KR.

Принцип. Высшее творчество. Целеустремленное достижение вершин (великие достижения). Высшая стратегия.

Качества личности. (+) Великие или высшие творческие способности. Способности крупного или великого лидера или руководителя. Величие. Влиятельность. Авторитет. Независимость. Самостоятельность. Целеустремленность. Решительность. Активность. Смелость. Благородство. Великодушие.

(–) Вспыльчивость. Властность. Высокомерие. Тщеславие. Гордыня. Самоуверенность. Своеволие. Агрессивность. Раздражительность.

Социологическое соответствие. Знаменитости. Великие люди. Крупные творческие деятели, руководители или авторитетные лица. Монархи. Короли. Цари. Государственные лица. Члены правительства. Представители высшего света. Крупные военные деятели (полководцы). Стратеги.

Событийное проявление. (+) Достижение цели благодаря умениям и знаниям. Постановка важных целей. Огромные усилия. Большое и энергичное творчество или созидание. Безусловное и безоговорочное достижение цели (успеха, признания). Энергичное руководство. Благодеяния и благотворительность.

(–) Убежденность в правоте или своей исключительности. Игра в господина положения. Поспешные действия. Волнения. Напряжения. Проблемы, связанные с реализацией своих целей.

Медицина: Соппротивление болезни. Воспаление селезенки. Ожоги. Клеточные воспаления.

Природа. Геологические процессы, приводящие к изменению ландшафта и климата. Энергия. Огонь. Управление тектоническими энергиями. **Погода.** Тепло. Гроза.

Общество. Решительные действия государства. Высокая политика. Рождение государства. Крупные пожары. Большая (мировая война). Подготовка к войне. Военное руководство (ведение войны, стратегия). Машиностроение. Военная промышленность.

ZE/AP.

Принцип. Рождение знаний. Свободное творчество. Рост энергии. Научные гипотезы. Обширные творческие возможности. Цели науки. Исследование. Эксперимент. Учение. Учеба. Обучение. Репетиция. Распространение огня или пожара.

Качества личности. (+) Многогранность. Широта интересов. Любознательность. Творческие способности. Искусство созидания. Целеустремленность. Актив-

ность. Решительность. Смелость. Способности лидера.

(–) Самоволие. Вспыльчивость. Властность. Горячность. Торопливость. Раздражительность. Тенденция к разбрасыванию или распылению энергий.

Социологическое соответствие. Исследователи. Испытатели. Талантливые или известные ученые или экономисты. Активные и авторитетные лица. Лидеры. Крупные руководители с обширными возможностями и опытом. Военные. Теоретики.

Событийное проявление. (+) Выполнение большого объема работы. Накопление опыта. Успешное начало процесса. Поиск решения проблем через испытание или опыт. Обширная, разнообразная активность. Успешное зачатие.

(–) Напряжения. Расстройства. Использование метода «научного тыка». Стремление делать сразу несколько дел. Поспешные действия. Несоответствие ожидаемым результатам.

Медицина: Соппротивление болезни. Воспаление легких. Заболевания мочевого пузыря.

Природа. Расширение. Созидание. Творение. Распространение огня. **Погода.** Тепло.

Общество. Система образования. Естественные науки. Начало обширных процессов. Рост усилий. Независимость. Внедрение научных методов. Экономический бум. Массовое производство. Архитектура, градостроительство.

ZE/AD.

Принцип. Основа или фундамент творения. Тяжелый старт. Заблокированная энергия. Ограниченная творческая активность. Сдерживание огня. Первобытная эра.

Качества личности. (+) Лидерские качества. Способность к концентрации энергии. Активность. Целеустремленность. Решительность. Выносливость. Настойчивость. Упорство. Терпение. Неустрашимость в работе. Устойчивые и прочные творческие способности.

(–) Властность. Упрямство. Своеволие. Раздражительность. Взрывной характер. Заблокированные эмоциональные переживания.

Социологическое соответствие. Лица, упорно достигающие цели. Консерваторы. Жесткие лидеры. Должностные лица. Пожарные.

Событийное проявление. (+) Выполнение специальной работы. Решение или разработка проблемы. Трудное начало процесса. Принятие на себя ответственности за выполнение задач. Борьба до конца или доведение дела до завершения. Пожаротушение. Сеанс психоанализа (избавление от психологических блоков).

(–) Начинающаяся депрессия. Бездействие. Соппротивление. Трагические ситуации, связанные огнем или взрывом в закрытом помещении.

Медицина: Соппротивление болезни. Боли. Простуда. Нарушения артериального давления. Проблемы во время менструаций и мочеиспускания. Вероятность заболеваний костных структур, спинного мозга, позвоночника. Паралич. Ооченение суставов.

Природа. Концентрация энергии. Циклы творения или активности (эволюции). Оформление материальных структур. Лава. Пламя. Извержение. Полезные ископаемые. Погода. Умеренная. Понижение температуры.

Общество. Закладка основ деятельности. Глубокие, твердые устремления. Трудные, медленные процессы. Застой. Соппротивление или противостояние в обществе. Ограниченное или неспособное руководство. Печальные события. Трагические или неприятные ситуации. Разработка полезных ископаемых. Обогащение руды. Плотины гидроэлектростанций.

ZE/VU.

Принцип. Потенциал творения. Мощная энергия. Огневая мощь. Юридическая сила закона. Вступление законов в силу

Качества личности. (+) Целеустремленность. Активность. Решительность. Выдающиеся творческие способности. Наклонности яркого лидера. Смелость. Ярость в работе. Быстрая реакция. Мощный авторитет. Огромное влияние.

(–) Импульсивность. Вспыльчивость. Раздражительность. Властность. Бесцеремонность. Тщеславие. Агрессивность. Склонность к насилию. Торопливость.

Социологическое соответствие. Влиятельные политики или руководители. Мощные лидеры. Лица, совершающие активные или грубые действия. Специалисты по взрывчатым веществам. Представители силовых структур (армии, милиции). Диктаторы.

Событийное проявление. (+) Жажда деятельности. Стремление к власти. Активное начало действий. Стремительный выбор. Мощные связи и отношения в окружающей среде. Мощная концентрация усилий.

(–) Принуждение через внешние обстоятельства. Поспешные, торопливые действия. Напряжения. Волнения. Насилие над другими. Крупные проблемы, связанные с огнем, взрывчатыми веществами, оружием или силовыми структурами.

Медицина: Соппротивление болезни. Высокая температура. Паралич. Расстройства кровообращения и аритмия. Эпилепсия. Судороги.

Природа. Мощное созидание. Природные силы. Мощное извержение или взрыв. Электрическая или механическая энергия. Погода. Порывы ветра. Гроза.

Общество. Мощная активизация процессов. Создание правительства. Рождение власти или мощи. Агрессивная или решительная политика. Большая (мировая) война. Ракетно-ядерный щит. Мощные источники энергии.

ZE/PO.

Принцип. Божественная искра. Рождение или подтверждение истины. Усилия разума. Убеждения (образ мыслей). Доказательство или довод.

Качества личности. (+) Способность к озарениям. Задатки идейного или духовного лидера. Стремление к Высшему Идеалу и Истине. Активность. Целеустремленность. Нравственность. Дар убеждения. Внутренняя красота. Сила, внушающая уважение.

(–) Вспыльчивость. Непоследовательность. Раздражительность. Поспешность. Использование непродуманных идей. Фанатизм.

Социологическое соответствие. Духовные лидеры. Творческие и активные лица. Пророки. Священники. Проповедники. Философы.

Событийное проявление. (+) Духовное руководство. Ощущение уверенности.

Свидетельство истины. Целенаправленное духовное развитие. Получение откровений. Духовное (культурное) творчество или созидание. Посвящение. Крещение. Инициация.

(–) Духовное напряжение или принуждение. Волнения. Споры. Конфликты. Снятие свидетельских показаний (в суде, милиции).

Медицина: Сопротивление болезни. Выздоровление. Активное функционирование органов чувств.

Природа. Созидание. Творение. **Погода.** Благоприятная. Ясная. Теплая.

Общество. Гибкая и разумная политика. Духовное руководство. Культурное оживление. Творческая активность в обществе. Формирование культуры. Активные, мирные действия. Ясные цели. Миротворческая деятельность.

KR

KR/AP.

Принцип. Вершины свободы и знаний. Неограниченное влияние власти. Расширение самостоятельности. Огромное изобилие. Высота и широта.

Качества личности. (+) Успех в качестве руководителя. Высокий авторитет. Чувство собственного достоинства. Высочайшие способности. Талант. Гениальность. Большие самостоятельные познания или опыт. Мудрость. Влиятельность. Независимость.

(–) Авторитарность. Высокомерие. Властность. Своеволие. Надменность. Тщеславие. Гордыня. Чрезмерное стремление к независимости.

Социологическое соответствие. Успешные руководители. Лица, обладающие обширными возможностями и положением. Выдающиеся личности. Знаменитости. Великие ученые или экономисты. Академики. Крупные политики. Государственные деятели. Хорошие специалисты, знатоки и умельцы.

Событийное проявление. (+) Всеобъемлющий успех. Достижения через государство, начальство или высший свет. Большая возможность выбора. Успех в науке или экономике.

(–) Неудачи из-за излишней самонадеянности. Волнения. Потеря энергии по пустякам. Невозможность остановиться. Искушение успехом. Испытание известностью.

Медицина: Выздоровление. Вялотекущие заболевания (легкие, кровеносные сосуды, печень, мочевого пузыря). Рост клеток и ожирение. Уплотнения или камни в мочевом пузыре.

Природа. Большое изобилие. Свободный выбор. Погода. Благоприятная.

Общество. Политический успех. Широкие возможности в политике. Действия властей, направленные на процветание и благополучие общества. Независимость (в т.ч. экономическая). Расцвет науки, коммерции, торговли. Бум в экономике. Научные достижения.

KR/AD.

Принцип. Фундамент качества. Вершины и глубины. Ограниченная или крепкая власть.

Качества личности. (+) Глубокие (твердые) знания и умения. Выдержка. Выносливость. Способность к концентрации. Наклонности упорного и серьезного лидера. Глубокое превосходство над другими. Прочный авторитет. Упорство. Терпение. Настойчивость. Сосредоточенность. Методичность.

(–) Ограниченные преимущества. Отсутствие влияния. Низкий авторитет. Медлительность. Своеволие. Противоречивая натура, склонная к сильным депрессиям. Скованность. Одиночество. Безразличие к окружающим.

Социологическое соответствие. Люди, обладающие большим упорством и сильным авторитетом. Руководители конвейерного производства. Консерваторы. Угнетенные и подавленные лица. Большие оригиналы и чудаки. Отшельники. Аскеты.

Событийное проявление. (+) Достижение вершин после преодоления больших трудностей. Особое существование (бытие, положение). Медленный подъем снизу. Концентрация усилий. Создание прочного фундамента (базы, основы). Укрепление положения.

(–) Неустойчивость. Депрессии. Бездействие. Одиночество. Изоляция. Падение с вершины. Колебания от одной крайности к другой.

Медицина: Соппротивление болезни. Психические отклонения (Шизотимия). Окоченение суставов. Камнеобра–зование. Подагра. Ревматизм. Боли. Простуда.

Природа. Качество материи. Эволюционные циклы. Неприступный уровень. Громадное различие уровней. Разность потенциалов. Огромные глубины. Ущелье. **По–года.** Понижение температуры.

Общество. Укрепление или ограничение власти. Падение правительства или конец режима. Создание основ для достижения вершин. Государственные ограничения (эмбарго, запрет на деятельность и т.д.). Длительные рыночные циклы. Оборонные укрепления (ров, крепостная стена).

KR/VU.

Принцип. Вершина могущества. Сила и мощь власти. Возвышение. Изречение. Вид. Внешность.

Качества личности. (+) Мощный авторитет. Уверенность в себе. Огромная влияние. Величие. Наклонности мощного лидера. Решительность. Смелость. Самообладание. Активность. Доминирование. Самостоятельность.

(–) Высокомерие. Гордыня. Тщеславие. Властность. Своеволие. Деспотизм. Тирания.

Социологическое соответствие. Энергичные люди. Мощные или энергичные лидеры. Люди, достигшие успеха, благодаря мощи и силе. Лица, обладающие большой властью или значительным влиянием. Крупные государственные деятели. Члены правительства. Депутаты парламента. Могучие властители (монархи, короли, цари, императоры). Руководители властных или силовых структур.

Событийное проявление. (+) Мощный (значительный) успех. Достижение особого (высшего) положения. Влияние со стороны начальства, государства, высшего света, благодетелей и т.д. Получение большой власти или обширных возможностей.

(–) Принуждение со стороны начальства или государства. Волнения. Беспокойства. Конфликты с властями или руководителями.

Медицина: Соппротивление болезни. Температура тела. Артериальное давление. Аритмия. Судороги. Эпилепсия.

Природа. Энергетический потенциал и мощь. Возвышенности. **Погода.** Порывы ветра. Буря.

Общество. Великая держава. Государственная власть. Мощная, влиятельная политика. Государственное принуждение. Национализация. Культ личности главы государства.

KR/PO.

Принцип. Духовные вершины. Высший Идеал. Аристократия Духа. Особые познания. Важная истина. Мораль.

Качества личности. (+) Мудрость, духовное величие. Способности идейного или духовного вождя. Значительный интеллект. Гениальность. Просветленность. Духовная независимость и самостоятельность. Благородство. Эволюционная развитость.

(–) Высокомерие. Тщеславие. Фанатизм.

Социологическое соответствие. Махатмы. Мудрецы. Мессии. Пророки. Великие или крупные личности, близкие к Богу. Духовные учителя. Аристократы Духа. Религиозные лидеры. Создатели идеалов. Интеллектуальные или культурные лидеры. Духовные люди.

Событийное проявление. (+) Мощное озарение. Получение откровения. Осуществление идей. Устремление к Высшему Идеалу. Обряд рукоположения, посвящения в сан.

(–) Искаженное восприятие идей. Гордость.

Медицина: Соппротивление болезни. Выздоровление. Улучшение функций селезенки. Избавление от камней, подагры, ревматизма.

Природа. Иерархия. Мудрость. Высший Дух. **Погода.** Благоприятная. Ясная.

Общество. Теократия. Влияние культуры. Духовное или идейное руководство. Ясная, благоразумная политика. Религиозные институты.

AP

AP/AD.

Принцип. Фундамент знания. Глубины свободы. Обширная концентрация. Ограничение свободы. Предел достижений. Укрепление или углубление знаний или опыта. Наука в узком кругу (для немногих). Узкий научный круг. Большая достоверность (уверенность, гарантия). Сытость.

Качества личности. (+) Стабильные способности в науке и экономике. Углубление в науку. Упорство. Настойчивость. Твердость. Глубокий опыт. Практицизм. Методичность. Осторожность. Устойчивость. Надежность.

(–) Односторонность. Узость. Педантизм. Нерешительность. Робость.

Социологическое соответствие. Глубокие исследователи и аналитики. Личности с ограниченными или устойчивыми возможностями. Лица, находящиеся в местах лишения свободы.

Событийное проявление. (+) Прочный успех (слава, известность). Удача, свя-

занная с материальными проявлениями. Медленное и постепенное расширение возможностей. Большие или глубокие достижения через концентрацию и упорство. Получение существенного опыта. Концентрации усилий. Уединение.

(–) Депрессии. Одиночество. Достижение удовлетворения или довольства. Пресыщение. Трудности в образовании, обучении, накоплении опыта. Небольшие возможности. Изоляция. Лишение свободы.

Медицина: Сопротивление болезни. Простуда. Боли. Заболевания легких, печени, мочевого пузыря. Уменьшение роста клеток. Истощение.

Природа. Сопротивление и инерция среды. **Погода.** Стабилизация. Понижение температуры.

Общество. Стабильная или консервативная экономика. Подавление свободы и знаний. Рост сопротивления. Перерыв или застой в экономике и науке. Ограничения в торговле. Изолированное производство. Экономическое эмбарго.

AP/VU.

Принцип. Могущество знаний. Обширные возможности. Потенциал свободы.

Качества личности. (+) Мощные задатки в науке и экономике. Способности лидера Огромный опыт. Многогранность. Талантливость. Воля. Величие. Активность. Решительность. Смелость. Трудолюбие. Влиятельность. Продуктивность. Стремление к гармонии.

(–) Склонность к насилию и навязыванию своей воли. Поспешность. Властность.

Социологическое соответствие. Влиятельные лица, обладающие огромными возможностями. Крупные ученые и экономисты. Значительные политики. Лица, связанные с энергетикой. Диктаторы. Представители властных или силовых структур.

Событийное проявление. (+) Расширение влияния и власти. Мощный успех. Процветание. Достижение благосостояния или зажиточности. Расширение возможностей. Ощущение полноты жизни или прилив энергий. Обретение полноты власти.

(–) Чрезмерная трата энергий. Насильственные действия. Перенапряжения. Беспокойства. Проблемы, связанные с наукой, экономикой, властными или силовыми структурами.

Медицина: Сопротивление болезни. Артериальное давление. Усиление клеточного роста. Высокая температура. Паралич. Судороги. Эпилепсия. Аритмия.

Природа. Мощное расширение. Умножение энергий. **Погода.** Порывы ветра. Буря.

Общество. Могущество науки и экономики. Расширение потенциала. Мощные устремления. Рост силы и влияния или насилия. Коммерческая мощь страны. Рост населения.

AP/PO.

Принцип. Свободное сознание. Равенство и братство. Дружба (товарищество). Убеждения. Теория.

Качества личности. (+) Неограниченные духовные устремления. Просветленность. Духовное богатство и опыт. Многогранность. Гуманизм. Ясные знания. Гениальность. Талантливость. Образованность. Идеализм (стремление к идеалу).

(–) Излишнее доверие к идеям или идеалу. Фанатизм. Самоуверенность.

Социологическое соответствие. Видные деятели культуры или религии. Духовные лидеры. Лица с обширными идеями или духовными возможностями. Единомышленники (спутники судьбы). Лица с одинаковым мировоззрением.

Событийное проявление. (+) Широкая свобода выбора. Успех в познании. Духовная деятельность. Претворение идей. Расширение сознания. Достижение независимости в сфере мировоззрения.

(–) Иллюзии и разочарования, связанные с идеями. Идеологические разногласия.

Медицина: Исцеление посредством духовных практик.

Природа. Всеобъемлющая гармония. **Погода.** Благоприятная. Ясная.

Общество. Духовная свобода. Массовая культура или обширное влияние культуры. Распространение идей или культуры. Свобода мысли и знаний. Духовные или гуманитарные науки. Институты культуры. Культурология.

AD

AD/VU.

Принцип. Фундамент могущества. Мощная концентрация. Рок. Судьба. Энергетическая блокада. Предел мощи.

Качества личности. (+) Наклонности жесткого и твердого лидера. Глубокая, скрытая или непроявленная мощь. Осторожность. Упорство. Постоянство. Непреклонность. Настойчивость. Продуктивность. Твердость. Смелость. Выносливость.

(–) Склонность к насилию и притеснениям. Властность. Медлительность. Склонность к депрессиям. Упрямство. Односторонность. Жесткость. Суровость.

Социологическое соответствие. Упорные лица. Люди, склонные к насилию. Твердые политики. Люди, которые подвергаются мощным воздействиям судьбы. Влиятельные лица, связанные с материальным производством. Представители силовых или властных органов. Владельцы земли или недвижимости.

Событийное проявление. (+) Возникновение отношений или возможностей. Медленные процессы или явления. Преодоление воздействий рока. Закладка фундамента процесса развития. Мощное углубление или сильная концентрация. Отдых. Уединение.

(–) Тягостное бремя жизни. Напряженность. Депрессии. Одиночество. Давление. Блокирование. Усиление сопротивления материального мира. Мощные препятствия. Застой или задержка процессов и явлений. Мощное и насильственное воздействие материального мира. Удары судьбы.

Медицина: Опасность высокой температуры, паралича, расстройства кровообращения, аритмии.

Природа. Первичная энергия. Энергетическое воздействие материи (гравитация). Уплотнение энергий. Сгущение материи. Затверждение. Сжатие. Блокада энергий. Катастрофы. **Погода.** Сильный холод. Ветра. Бури.

Общество. Закладка основ мощи. Углубление влияния. Укрепление власти за счет жестких мероприятий. Мощные забастовки. Экономический кризис. Противостояние государства и народа. Сопrotивление властям. Терроризм. Усиление депрессии и

застоя в обществе. Достижение предела власти и мощи, за которым следует разрушение. Конец власти. Кристаллизация государственного эгрегора.

AD/PO.

Принцип. Глубины Духа. Фундамент истины. Взаимодействие высших и низших планов реальности. Оформление. Познание материи. Обнаружение истины.

Качества личности. (+) Глубокая проницательность. Духовная глубина. Глубокое понимание истины или основательные познания. Крепость духа.

(–) Ограниченная духовность. Упрямство. Устаревшие взгляды (Консерватизм). Приземленность. Медленная восприимчивость. Профанация духовных истин.

Социологическое соответствие. Духовно упорные люди. Люди, обладающие прочными знаниями и идеями. Глубокие деятели культуры или религии. Лица, претворяющие идеи в материальном мире. Лица с ограниченной духовностью.

Событийное проявление. (+) Укрепление или углубление сознания (духа, истины). Глубокое использование идей. Закладка идейных основ.

(–) Тяготение к прошлому. Воспоминания. Ограниченное применение идей.

Медицина: Соппротивление болезни. Духовные, душевные и интеллектуальные расстройства.

Природа. Одухотворение материи (нисхождение духа в материю). Блокирование духа материей. Формирование. Слияние материи и духа. Излучение. Радиация. Вибрации. Колебания. Атом (во всей своей неисчерпаемости). Тонкоматериальные явления. Дематериализация. Циклы познания или одухотворения. Предел познания истины на материальном плане. **Погода.** Холод. Ясность.

Общество. Глубокие процессы в культуре и познании. Пришествие аватара, мессии. Укрепление культуры, духовных сфер и религии. Застой или запрет культуры. Духовное подавление или ограничение.

VU

VU/PO.

Принцип. Духовная мощь. Потенциал и сила истины. Влиятельные или мощные идеи. Могучий Идеал.

Качества личности. (+) Мощный духовный потенциал. Наклонности духовного или идейного лидера (вождя). Величие. Влиятельность. Авторитет. Идеализм (мощная вера в идеалы). Талантливость. Гениальность. Владение истиной. Приличие. Чувство чести. Честность. Благоразумие. Продуктивность. Дар убеждения. Гордость. Достоинство. Благородство. Великодушие. Щедрость. Справедливость.

(–) Властность. Фанатизм. Гордыня. Самомнение. Надменность. Тщеславие. Высокомерие.

Социологическое соответствие. Духовные вожди или учителя. Влиятельные одухотворенные люди. Лица с мощным духовным потенциалом. Крупные мудрые политики. Влиятельные деятели культуры или религии. Генераторы идей.

Событийное проявление. (+) Ясные (осознанные) действия. Использование духовной власти и силы. Мощное духовное влияние натива или на натива. Получение по-

лезных познаний. Духовное состояние сознания, религиозные переживания.

(–) Заблуждения. Постигание суровой истины. Печальный опыт. Идейное (духовное) принуждение или насилие.

Медицина: Духовное целительство.

Природа. Духовные энергии. **Погода.** Ясная. Сухая. Ветер.

Общество. Духовный потенциал нации. Мощные идеалы. Идеологическое влияние. Власть и мощь истины. Выдающаяся культура. Справедливая мощь. Мощные познания. Духовное принуждение. Насилие через идеи. Навязывание идеологии.

Приложение 1. Некоторые чувствительные точки, используемые в Гамбургской школе

Семья (Дом)

Беременность **VE/ZE, VE + ZE – MO**

– конец беременности **MA + JU – SA**

Брак **SO/MO, SO + MO – MA, SO + MO – CU, VE + MA – MO**

– счастливый брак **JU/CU, SO + MO – JU, SO + MO – VE**

– законный брак **CU/KR, SO + MO – CU = KR, SO + MO – KR = AS, MC + AS – CU = KR, MC + AS – KR = CU, MC + WI – CU = KR, MC + WI – KR = CU, CU + KR – MC =** любая личная точка

– расторжение брака (см. развод)

Быть одиноким **ME+AD–CU, SO+SA–ZE, SA+AD–KN**

– в браке **MO+SA–VE**

– внезапное одиночество **UR+AD–CU**

Вдова **MO/SA, MO/HA, WI+MO–SA, MO+SA–SO, MO+HA–NE, MO+CU–SA, KN+SA–MO**

– с детьми **MO + VE – SA**

Вдовец **SO+SA–MA, VE+SA–SO**

Дети

– быть счастливым с ними **JU + CU – ZE, SO + CU – ZE**

– потребность иметь **SO + MA – VE**

– быть бездетным **SO + MO – ZE = SA**

Жена **MO/MA**

– счастливая с мужем **MO + JU – SO**

Желание **UR/ZE**

Желательное прибавление семьи **VE + PL – CU**

Жених **SO/CU**

Женщина

– активная **MO/MA**

– обманщица или обманутая **ME + NE – MO**

Любовь

– конец или очень глубокая **VE/AD**

– волнующая, романтическая **VE + MA – MA** или **MC**

– счастливая **JU + AS – VE, ME + PL – JU**

– сильное выражение **SO + MA – VE**

– великая, страстная **VE/VU**

– духовная или платоническая **VE/PO**

– внезапное возникновение **VE+UR–ME**

Муж **SO/MA**

– счастливый **SO+JU–MA**

Муж и жена **SO/MO**

Мужчина и женщина **SO/MO**

Материнство **VE+MA–MO, VE+PL–MO**

Невеста **MO/JU**

Обман – в браке/связях **SO+MO–NE**

Огорчение в связях, браке **SO+MO–UR**

Отец **SO/KR**

Переезд (перемена места жительства) **JU/SA, WI+PL–AS, WI+AS–PL**

Рождение **VE/UR, MA/JU**

– мальчика **MA + JU – MA, SO + MO – JU = MA, MA + JU – AS = SO**

– девочки **MC + UR – VE = ZE, SO + MO – JU = VE, MA + JU–MO**

Размножение **VE/ZE, MA/ZE**

– блаженное **MO + JU – UR**

Разрыв (брака, отношений, общения) **SA/CU, SO + MO – NE**

– волнующий или удручающий разрыв для женщины **UR + AD–MO**

– удаление от женщин **MA + SA – MO**

Развод **SA/CU, SO + MO – SA, SO + MO – NE, SA/PL, SA + PL – CU, SA + CU – PL, MA + SA – CU**

Связи, разрушительные **SO+MO–NE, KN+UR–NE**

Секс **VE/MA, VE/ZE, MA/ZE, VE + MA – MC** или **WI** или **SO** или **MO** или **AS**

– незаконный, несчастье от половых связей **VE + MA – HA**

Семейная карма **HA+AD–CU**

Способность к размножению **VE + ZE – SO**

Счастье **MC + JU – UR, SO + JU – MC**

– счастье большое **JU/VU**

– внезапное **JU/TJR, MA + UR – JU**

События

Автомобильная авария **UR+NE–ZE**

– смерть от ~ **MA+HA–ZE=WI**

– ранение от ~ **MA+UR–ZE=UR**

Арест **MA+KR–AS, KN+KR–MA**

Взрыв **UR/PL, UR/VU, ZE+VU–UR**

Внезапное предложение **ME+UR–AS**

Высылка **KR+KR–SA**

Грубые, злые действия других **MA+HA–AS**

Деловая сделка **AS+AP–ME**

День и час **SO/MO**

День и час в данном месте **SO+MO–AS**

Дневной меридиан **MCv+SOt–SOн**

Избежать опасности **HA+VU–JU**

Изменение агрегатного состояния вещества **NE+AD**

Катастрофа **MA/UR, SO/UR, MA+UR–SO, MA+UR–MO**

– авиационная **NE+KR–MA**

– автомобильная **MA+HA–ZE** Клятва **ME+KR–JU**

Купание **NE+HA–JU**

Много в этот день **WI/SO**

Момент в связи с миром **MC/WI**

Момент в данном месте **MC/AS**

Мощные препятствия **SA/VU**

Мусор **HA/AP**

Мышление, связи по мышлению **KN/ME**

– творческое, стимулирующее **ME+JU–UR**

– обмен мыслями со многими **KN+ME–WI**

– общее **WI/ME**

– ограниченное или глубокое **ME/AD**

– мощное / влиятельное **ME+PO–VU** духовное **ME/PO**

– мучение **SO + MO – NE**

Наследство **JU+UR–NE, UR+NE–JU**

Новости **KN+ME–WI**

Недопущение в общество **MO/AD**

Неожиданные новости **ME/UR**

Неожиданное событие **MA/UR, SO/UR**

Несчастье, нищета **HA/AP**

Неудача в игре на бирже, спекуляциях **JU+NE–SA, JU+AP–HA**

Огнестрельное оружие **MA/ZE**

Огорчение **SO+MO–NE**

Огромная опасность **HA/VU**

Отпуск **MA+SA–JU, ME+SA–JU**

Отсутствие денег **JU/HA, JU/NE**

Перемена

– благоприятная и счастливая **ME + JU – PL**

– сущности **NE/AD** Переполненный (людьми) **MO/AD**

Перерыв в образовании **AD+PO–SA** Пожар, пламя **MA/ZE**

Получить большой опыт **KR+AP–MC**

Потеря через преступления **SO+UR–HA**

Почет, уважение от многих **VU + PO – AP**

Произведение искусства **CU/ZE**

Проблемы с оборудованием **SA/ZE, SA+ZE–AS, MA+ZE–SA**

Процветание **JU+CU–AP**

Разрыв отношений, общения **SA/CU, SO+ MO–NE**

– с большинством **SA/AP**

Связи через смерть, траур **KN+AD–WI**

Сделать подлость **ME + NE – HA**

Случай испытаний **PL + AP – MO**

Случайный пожар **UR/ZE**

Специальный заказ **KR+AD–ZE**

Судебный процесс **KN+KR–AS**

Судьба, рок **AD/VU, AD+VU–PL**

Счастливый выбор **KN+ZE–JU**

Тайный заказ **NE+PL–ZE**

Траур **KN+AD–WI**

Тюрьма **SA/HA, SA/VU**

Убийство **UR/HA, UR+NE-HA=SA**

- опасность убийства **MA+HA-AS, UR+AD-AS**
- убийство женщины **MA + HA – MO**
- заказное (спровоцированное правительством/властями) **HA+KR-UR, MA+HA-KR**
- испытать убийство **UR+AD-MC**
- участник убийства **SO+UR-HA**
- быстрая смерть через убийство **MA+HA-JU**

Уважение от многих **VU+PO-AP**

Удар молнии **UR/ZE**

Удачный выбор **VE+ZE-KR**

Урон по ошибке **NE/HA**

Успех **SO/JU, MA/JU, JU + PL – MC** или **AS** или **SO** или **MO** или **WI** или **KN**

- блестящий **MA + JU – PL**
- в искусстве общения **JU/CU**
- в связях **KN/JU**
- внезапный **JU + MC – UR**

Утопление **NE+HA-AS, NE+HA – MA/SA, NE+HA-SO**

Экскурсия **ME+SA-WI, ME+SA-JU**

Профессии, Наука, Деятельность

Агроном **WI+AP-SA**

Акробат **AS+VU-MA**

Активный человек **SO/MA**

Археолог **HA+AP-JU**

Астролог **NE+KR-AD=CU, KR+AP-UR, MC+AP-UR, ME+UR- MC, UR+AP-MA**

Атомная энергия **ZE+VU-UR**

Артист **SO+AP-CU, CU+KR-AP, CU+AP-WI, CU+AP-SO, SO+CU-AP**

- выдающийся **CU+ VU – MC**
- успех в искусстве **JU/CU, SO + AP – JU, VE + AP – VU**

Банкир **SO+AP-JU**

Банкрот **HA+KR-JU**

Банкротство **JU+CU-NE**

- в бизнесе **HA+VU-AP, MA+AP-NE**

– в игре на бирже (спекуляции) **JU+NE-SA, JU+AP-NA**

Бизнес – соглашение **AS+AP – ME**

– трудное начало **CU+ZE-AD**

– основатель **CU+ZE-MC**

– ежедневный успех **SO+JU-WI**

– удача, счастье в делах **KR+AP-JU**

Быть обманутым **MA+NA-NE**

Великий изобретатель **MC+ZE-KR**

Военный руководитель **ZE/KR**

Вождь **MC+ZE-MA, WI+ZE-SO**

Вокалист, поющий артист **ME + CU – KR = VE**

Глава церкви **MO+KR-PO, KR+PO-MO**

Главкомандующий, фельдмаршал **ZE+KR-SO**

Дворянин **CU+VU-KR**

Деятельность мощная **MA/VU**

Дипломат **ZE+KR-VE**

Директор банка **JU+AP-KR**

Директор компании или ассоциации **WI+KR-SO, WI+KR-MO**

Договор, соглашение **AS+AP-ME**

Железнодорожный персонал **WI+ZE-SO**

Землевладелец **WI + AS – SA, JU + SA – WI**

– крупный, имеет много земли **SA/KR, WI + KR – SA**

Известный музыкант **SO + AP – VE**

Изобретатель **SO+ME-UR, MC+AP-JU, ME+NE-UR = SO**

Испытатель, исследователь **ZE/AP**

Коммерческий успех **MA+AP-VU, MA+VU-AP**

Купец **ME + JU – MA = MC, SO + ZE – AP**

Мастерство врача **MA+UR-ME**

Математически одаренный **ME+VE-UR**

Миссионер **VE+PO-ZE**

Мистик, мистицизм **ME+ME-NE=UR**

Много денег **JU/AP, JU/VU**

Наука будущего **NE/AP**

Неудача в делах **NA+VU-AP, MA+AP-NE**

Нехватка денег **JU/NA, JU/NE**

Образование, методы учебы **SA/AP, AD/PO**

Оборудование **MA/ZE**

Общественная направленность **MC/CU**

Оратор

– успех оратора, лектора, писателя **SO+AP–ME**

– находчивый, живой оратор **ME+JU–UR**

– способность оказывать влияние выступлением **ME/PL**

Организаторский талант **CU+VU–MC**

Основатель дела, корпорации **CU+ZE–MC**

Писатель **SO+NE–ME, ME+NE–SO**

– успех **SO+AP–ME**

Педагог, успешный **ME+PL–JU, SA+PO–SO**

Первый случай на публике **PL+AP–MO**

Представитель власти **SO/K.R, MO/KR**

Президент **SO/KR, SO+KR–ZE**

Препятствия в деятельности **SA/ZE**

Профессиональная активность **MC+AS–MA**

– профессиональная деятельность, известная публике **MC+AS–MA=WI**

– писательство, способность оказывать влияние через письмо **ME/PL** (см. также писатель)

Работа **AS/KR**

– в мире **WI/MA**

– перемены в ней **AS+KR–PL**

– потерять работу **AS+KR–SA**

– препятствия или ограничения **MA/AD, SA/ZE**

– уволиться **AS+KR–NE**

Связи с учеными знаменитостями **KN+KR–AP**

Служащий **AS/KR, MO+KR–SO**

Спекуляции **JU/NE**

Спекулянт **JU+NE–MC**

Специалист **KR+AP–AD**

Средства **UR/PO**

Средства, как источник **MO/PO, UR+NE–SO** или **MO, SO+NE–KR**

Студент **AS + AP – KR**

Творческая деятельность, успех **JU/ZE**

Телевидение **NE + PO – AS = MC**

Техник **SO + ME – UR, MA + AP – ZE**

Трудное начало корпорации **CU+ZE-AD**

Тюремный надзиратель **MC+MA-SO**

Удача, счастье в делах **KR+AP-JU**

Уйти в отставку, со службы **SO+SA-KR, ME+SA-KR**

Умственная деятельность, влияние **VU/PO**

Успех **SO/JU, MA/JU, JU + PL – MC** или **AS** или **SO** или **MO** или **WI** или **KN**

Успешный испытатель **ZE+AP-JU**

Учитель **SA/AP**

Шеф **SO/KR, SO+KR-MO**

– получить нового **PL+AD-KR**

Химия **NE/AP, NE+HA-AP**

Художник **CU+KR-NE, ME+VE-MO=NE**

– великий **CU+KR-NE = MO** Врач **SO+HA-AS**

– хороший **SO+JU-ME**

Чиновник **WI+MO-KR, AS+KR, KR+KR-MO, KR+VU=SA+MO**

– высокого ранга **WI+KR-MO**

Электроэнергия **UR/VU**

Юрист **KR+AP-MO**

Медицина, Здоровье

Аборт, выкидыш **MA+JU-UR, MA+JU-HA, MA+JU-NE, MA+HA-VE**

Аритмия **SO/UR**

Атеросклероз **SO/SA**

Аллергия **MO/NE, MO+NE-MC**

Ампутация **MA+UR-SA**

Бездетность **SO+MO-ZE=SA**

Беременность **VE/ZE, VE+ZE-MO**

– окончание **MA+JU-SA**

Болезнь **SA/HA**

– женская **MA+SA-MO**

Воспаление глаза **SO+MO=CU+MA**

Врач **SO+HA-AS**

– акушер **VE+MA-ME=NE**

– врач по хроническим болезням **ME+ME-HA**

– врач слабых и хилых **ME+ME-HA**

- военный врач **MA+ZE-VE**
- зубной врач **AS+HA=SO/SA; ME+MA=AD**
- идти к врачу **SO+AS-HA=MC+KN**
- хороший врач **SO+JU-ME** Голод **SA/HA**

Депрессивный психоз **MC/NE**

Депрессия **HA+AD-NE, HA+AD-SA, UR+AD-ME**

Диабет **SA+NE-VE**

Дистрофия **SO/HA**

Здоровый **SO/JU, JU+VU-SO, SO+JU-VU**

Инсульт **UR+AD-PO**

Истерия **SA/NE**

Карма **HA/AD**

Кармические болезни **SO/HA**

Материнство **VE+MA-MO, VE+PL-MO**

Метаболизм кислорода **AS/KN**

Мышечная ткань **SO/MA**

Наркотики **NE/AD SO+NE-HA**

Нарушения деятельности ЦНС **ME+HA-PO**

Невроз сердца **SO/UR**

Недостаток жизнеспособности **UR+NE-MC**

Недостаток железа, малокровие **MA/HA**

Несчастье **HA/AP**

Паралич **UR/VU, SO/AD, SO/SA**

Переливание крови **JU/PL**

Повреждение глаза **MA+NE-MO=HA**

Поджелудочная железа **MC/VE**

Потеря глаза **MA+NE-SO**

Рак, злокачественная опухоль **NE+SA-GA, GA+AD-UR**

Ранение глаза **S0+MO=CU+UR**

Распределение крови и жидкости в теле **MC/MO**

Ревматизм **WI, SO+SA-MC**

Рождение **VE/UR, MA/JU**

– мальчика **MA+JU-MA, SO+MO-JU=MA, MA+JU-AS=SO**

– девочки **MC+UR-VE=ZE, SO+MO-JU=VE, MA+JU-MO**

Секреция желез **ME/VE**

Секс **VE/MA, VE/ZE, MA/ZE, VE+MA-MC**

Сердечный приступ **SO/UR, SO+UR-AD**

Сильная аура **VU+PO-SO**

Слабая точка организма **SA/NE**

Слабость органов выделения **MA+NE-VE**

Смерть **MA/SA, UR/NE, MA+SA-MC, UR+NE-KN**

– в автокатастрофе **MA+HA-ZE**

– через связи **KN+AD-WI**

– через утопление **NE+HA-AS, NE+HA-MA/SA, NE+HA-SO**

– женщины **MA+SA-MO**

– час **MO/AD**

– в семье **MA+JU-AS, MA+SA-CU**

– интересующая публику **MA+SA-MO**

– мужчины **MA + SA – SO**

– отца **SO+SA-MA, MA/SA+KR, MA+SA-KR, MA/SA=KR**

– матери **MO/AD, MO+AD, WI+AD-MO, SO+AD-MO**

– своя собственная **MA+SA-MC**

– физического тела **MA + SA – SO**

– быстрая или избежать ее **MA + SA – JU**

– необычная, убийство, через предательство **MA+HA-NE, MA+SA-HA**

Спастический паралич **ME/MA**

Старость **VE/VU, SA+KR-WI=SO**

Стерильность **NE/ZE, VE+ZE-NE**

Сыпь **SO+UR-MO**

Телесное повреждение **MA/UR, SO/UR, MA+UR-SO, MA+UR-MO**

– везение **MA+UR-JU**

Токсоплазмоз **NE/AP**

Хирургия **MA/UR, MA+UR-SO, MA+UR-MO, MA+UR-ME**

– мастерство врача **MA+UR-ME**

– успех операции: любая хирургическая формула в контакте с **JU**

Часы мучений **MO/HA**

Эвритмия **MC/UR**

Эмоциональное расстройство **SO + UR – MC**

Эпилепсия **SO+NE-AD, UR+NE-VU**

Яд **NE/AD**

Психологические Характеристики

Активный человек **SO/MA**

Апатичный **VE+SA-MS, VE+SA-SO**

Асоциальный **CU/HA, CU+HA-MS, CU+HA-SO**

Атеист **HA+PO-VE**

Беглец **SA/HA**

Бездушный **MO+AD-AS, KN+AD-MO**

Беспокойство, страдание **SA/ZE, MO/HA**

Беспокойный **SO+UR-MS**

Бессознательный **UR/NE, UR+NE-MS**

Бесчестный **HA+KR-PL**

Благополучный **SO+JU-MS**

Близость к Богу **KR/PO**

Быть обманутым **MA+HA-NE**

Внимательный **UR+NE-MO**

Внутреннее созерцание **MO/AD**

Воображение **ME/NE, ME+NE-SO** или **MO** или **MS**

– в любви **ME + NE – VE**

– целеустремленное **ME + NE – MA**

– изобретательное **ME + NE – UR**

– богатое **ME + NE – JU**

– пессимистическое **ME + NE – SA**

Возбужденный **SO+UR-MO**

Выявление «Я» **MS/SO**

Гордость **VU/PO**

Грубый **UR+VU-MO**

Депрессивный **GA/AD, MO+SA-MS, ME+SA-MO**

Дерзкий **JU+KR-MO, KR+AP-PL, KR+VU-ZE**

Деспотичный **SA+AD-MS, UR+CR-MS, UR+ZE-MA**

Диктаторский **ME+ZE-MO, ME+ZE-SO, UR+ZE-MO**

Дисгармоничный **MA+UR-MS, VE+UR-MO, NE+AD-VE, NE+CU-MA**

Достоинство **VU/PO, VU+PO-MA**

Духовная проницательность **ME/PO, MS/PO**

Желание **UR/ZE**

Идеи, идеалы **ME/PO**

Иллюзии **SO+MO-NE**

Импульсивный **SO+UR-MO**

Интуиция **NE/AP, SO/NE, KN/NE, MC+NE-ME**

Интуитивный **MC/NE, UR+NE-MO, MC+ME-NE**

Кризис **UR/NE**

Ленивый **HA/VU, JU+HA-MA, NE+HA-MA, NE+KR-MA, NE+AD-MA**

Личная карма **HA+AD-MC**

Ложь **ME+NE-MC**

Любовь к роскоши **VE+JU-SO**

Маниакальный, одержимый **SA+NE-MO**

Мудрость **KR/PO, KR+PO-AP**

Наивный **NE+PO-MC, ME+SA-SO, VU+PO-HA**

Напряжение **MO/UR**

Недовольство **SO+MO-NE**

Нежность **MO+VE-MC**

Ненависть **HA+ZE-MC**

Нервный, перевозбужденный **SO/UR, UR+NE-MC, MC+SO-UR**

Обман

– другими **ME+NE-AS**

– себя **ME+NE-MC**

Огорчение **SO+MO-NE**

Огромное разочарование **NE/VU**

Одиночество **WI+AS-SA, AS+SA**

Одиночка **SA+CU-MC, SA+CU-KN**

Опрометчивый **SO+UR-MO**

Оптимизм **MO+JU-SO**

Откровение **KR/PO**

Отрицательность **MO+MA-NE**

Пессимист **MC+SO-SA, ME+AD-MC**

Покорный **VE+HA-MO, PL+HA-VE, HA+KR-VE**

Полезный **MO+ZE-SO**

Правдивость **MA+UR-PO**

Простодушный **HA+AP-PL**

Психология **NE/PO**

Разрушительные связи **SO+MO-NE, KN+UR-NE**

Рассеянный **ZE+VU-SA**

Самолюбие **VU+PO–MC, MA+JU–MO**

Самоуверенность, чувство собственного достоинства **VU/PO**

Сангвиник **UR/ZE**

Сентиментальный **VE/PO, NE/AP**

Способности

- астрологические **NE+KR–AD=CU, KR+AP–UR, MC+AP–UR, UR+AP–MA**
- артистические **CU+VU–MC, SO+AP–CU**
- к волшебству **MC+CU–NE=VU**
- дипломатические **VU/PO, VU+PO–MA**
- в искусстве **JU/CU, SO+AP–JU, VE+AP–VU**
- изобретательские **SO+ME–UR, ME+NE–UR=SO**
- литературные **SO+NE–ME, ME+NE–SO**
- к магии, тайной науке **HA/AP, HA+AP–KR**
- к математике **ME+VE–UR**
- к метафизике **NE/PO, UR+NE–WI**
- собственный талант **MC/ZE, MC/KR**
- умственные **ME+KR–MC**

Способность к развитию **PL/AP, PL+AP–SO**

- плохая **NE+PL–SA**
- поздняя **SA+KR–SO** Стоик **MO/AD**

Стремление к одиночеству **VE+AD–SO**

Суеверный **HA/PO, HA+PO–MC, HA+PO–SO**

Счастливый **SO+JU–MC**

Талант **MC/ZE, MC/KR**

- организаторский **CU+VU–MC**
- художественный **CU+CR–NE=MO**

Тревога **MO+MA–NE**

Уверенность **MA+ME–MC**

Успех

- в астрологии **JU+AP–UR, UR+AP–VU**
- в изобретательстве **MC+ZE–KR**
- в изобразительном искусстве **CU+CR–NE, ME+VE–MO=NE**
- в качестве оратора **SO+AP–ME**
- в магии **HA+AP–VU**
- педагогический **ME+PL–JU, SA+PO–SO**

– писательский **SO+AP–ME**

Умственная деятельность **VU/PO**

Упорство **SA/ZE**

Упрямство **UR/ZE, UR+ZE–MA**

Холерик **UR+VU–ME**

Храбрый **AD+VU–AP**

Художественный вкус **MC/CU**

Чувство собственного достоинства **VU/PO**

Эгоистичный **SA/AD, CU/GA, JU+HA–AS, CU+GA–AS**

Эгоцентричный **CU/AD, SA+AD–AS, SA+AD–SO, AD+VU–KR**

Элегантный **MO/VE, KN+VE–SO**

Эмоциональный **SO+UR–MO**

Эмоциональное расстройство **SO+UR–MC**

Этика **MA/PO**

Юмор **ME+UR–ZE**

Я **MC+SO**

Эзотерика, Религия

Авторитетным быть (харизма) **KR + AP – MC**

– для некоторых в узком кругу **KR + AP – AD**

Астральное тело **WI+SO–PO; SO+SO–PO; SO+PO**

Астролог **NE+KR–AD=CU; KR+AP–UR, MC+AP–UR, UR+AP–MA**

– быть астрологом **MC+AP–UR; ME+UR–MC; UR+AP–MC**

– Гамбургской школы **UR+AP–HA=WI**

– человек, который выглядит как астролог **UR+AP–SO**

Астрология **WI+UR–AP; ME+UR; UR+UR–AP: UR+AP; HA+AP–UR**

– успех в астрологии **JU+AP–UR**

– сильнейший успех в астрологии **UR+AP–VU**

– счастливое волнение из-за успеха в астрологии **UR+AP–JU**

– счастье благодаря астрологии **JU+UR–AP**

– счастье в астрологии **JU+AP–UR**

– многие проявляют внезапную склонность к астрологии **MO+AP–UR**

– ярмарочная астрология **UR+HA–AP**

– вспыхнувшая любовь к астрологии **VE+AP–UR**

– государственные распоряжения об астрологии **UR+KR–AP**

Астрологический

- творческая астрологическая работа **NE+KR–AD=CU+ZE**
- астрологически заинтересованные знакомые **AS+UR–AP**
- астрологические занятия **UR+AP–MA**
- внезапные астрологические занятия **MA+UR–AP**
- астрологическое мышление **UR+AP–ME**
- внезапно появившийся астрологический успех **MC+UR–AP**
- внезапные пути астрологических мыслей **ME+UR–AP**
- астрологический коллектив **UR+CU–AP**
- астрологическая клиентура **AS+UR–AP**
- астрологический метод **SA+AP–UR**
- ошибки в предсказаниях **UR+AP–SA** Аура
- сильная аура **VU + PO– SO**
- иметь сильную ауру **SO+ VU– PO**

Волшебник **MC+ CU– NE–VU**

Вождь духовный **SO/PO, MO/PO**

Глава церкви **MO+KR–PO, KR+PO–MO**

Духовная проницательность **ME/PO, MC/PO**

Интуитивный **MC/NE, UR+NE–MO, MC+ME–NE**

Идеи, идеалы **ME/PO**

Карма **HA/AD**

Магия **HA/AP**

- успех в магии **HA+AP–VU**
- способности в магии, тайной науке **HA + AP – KR**

Магнетизм **SO/VE, WI + VU – VE**

Метафизика **UR + NE – WI, NE/PO**

Миссионер **VE+PO–ZE** Монах **SO+NE–VE**

Монахиня **MO+NE–VE**

Мудрость, мудрец **KR/PO**

Мудрец для многих, многоплановая культура **KR + PO – AP**

Научное предвидение будущего путем изучения прошлых событий **HA + AP – NE**

Оккультные науки **HA/AP, UR/NE, NE/PO**

Откровение **KR/PO**

Пастор, священник **MO+KR–PO, VE+PO–SO**

Пробуждение **MO/UR**

Распространитель, наставник или основатель религии **VE + PO – ZE**

Резкое (грубое) пробуждение от блаженства **JU + NE – HA**

Человек, близкий к Богу **KR/PO**

Этика, моральное поведение **MA/PO**

Ясновидение **UR + NE – KR, UR + NE – VE**

Политика и Экономика

Акционерное общество **WI+CU**

Баланс: **VE+KN, MA+VE–KN, AD+ZE–KN**

Безработица **WI+SO–HA, MA+HA–AD**

Валовой национальный продукт: **(CU/WI)+SO – MO, CU+WI – MO, (CU/AP)+SO – MO**

Вердикт **AS+KR–ME, KN+KR–ZE**

Власти, в связи с **KN/AP**

Военные приготовления **WI+ZE–MA**

Война **UR/ZE, WI+ZE–KR, UR+ZE–KR, ZE+KR–UR**

Всеобщая забастовка **MA+SA–WI**

Всплеск просвещения **UR/PO**

Вымирающее население **MO/AO**

Голод **SA/HA**

Доход: **VE/AP, VE/JU**

– от торговли **VE+AP – ME;**

– от деятельности **VE+AP – MA**

– от производства **VE+AP – ZE**

Железнодорожный вокзал **AS+CU–MO**

Землетрясение **UR/AD, UR+AD–SO, WI+ZE–AD, UR+ZE–HA, UR+ZE–AD**

Запрет культуры **AD/PO**

Знание истории **HA/AP**

Избранный

– стать президентом **SO+KR, SO+KR–ZE**

Извержение вулкана **UR+ZE–HA, ZE+AD–VU**

Коррупция **KN+KR–HA, NE+AP–WI, AP+VU–NE**

Коррупция в правительстве **UR+KR–HA**

Кризис **UR/NE**

Ликвидация предприятия **SA+KR–MA**

– терпеть убытки из-за ликвидации предприятия **NE+KR–AS**

Лицо власти **SO/KR, MO/KR**

Массовая культура **AP/PO Мир JU+CU-AP**

Национальный доход **MO/JU**

Общественная направленность **MC/CU**

Охрана на страже, охраняемый **SA/VU**

Правительство **WI/KR**

Подъем экономики и науки **JU+KR-AP**

Полиция **MA/KR**

Политика **KR/VU**

Правительство **WI/KR**

Президент **SO/KR, SO+KR-ZE**

Прецедент **PL+AP-MO**

Прибыль: **PL/AP, PL/JU, VE+AP-VU, MA/VE = JU/PL**

– от торговли **PL+AP - ME;**

– от деятельности **PL+AP-MA**

– от производства **PL+AP-ZE**

Природа страны **WI/SO**

Пропаганда **UR/PO**

Распад державы **KR+VU-NE**

Революция **UR/NE**

Рост валового продукта **UR+ZE-PL**

Свидетельство **ZE/PO**

Тело Земли **WI/SO**

Территория страны **WI/MC**

Удаление от земли (разобшение) **SO+AD-SA**

Финансовый скандал **HA+KR-JU**

Финансовая мощь **JU/VU, JU/KR, WI+JU-VU**

Фондовая биржа

– повышение курса **MA/AP, MA+AP-WI, KR+AP-UR**

– падение курса **MA/AD, MA + AD - WI**

Хаос в обществе **MO/NE**

Экономика **MA/VE = KR/JU**

– умирающая **NE+AP-AD**

– подъем **JU+KR-AP**

– спад **HA+AD-WI**

– успех **VE+AP-VU**

Приложение 3

Анатомическое соответствие градусов Зодиака

по Elsbeth & Reinhold Ebertin
«Anatomische Entsprechungen der Tierkreisgrade»

ОВЕН

1. Мозг
2. Средний мозг
3. Мозжечок (абсцесс)
4. Шишковидная железа (зоб)
5. Правый или левый глаз (волосы)
6. Глазница
7. Ухо (желтуха)
8. Скула
9. Хрусталик глаза
10. Глазные яблоки
11. Зрительный нерв
12. Язык (волосы)
13. Мозолистое тело мозга (пучок нервных волокон), ревматизм
14. Лобные доли мозга
15. Боковые доли мозга (удар, паралич, самоубийство)
16. Варалиев мост
17. Канал спинного мозга
18. Приводящий нерв
19. Мозолистое тело мозга
20. Подъязычная кость
21. Глазная мышца
22. Щечная мышца
23. Жевательная мышца
24. Мышца скуловой кости
25. Ключичногрудиннососцевидная мышца
26. Череп
27. Мозговой свод (туберкулез)
28. Мозговой свод (волосы)
29. Слуховой канал (бронхит)

30. Заушная железа

ТЕЛЕЦ

0. Глотка
1. Небо
2. Входное отверстие глотки
3. Увула (язычок)
4. Глотка или полость гортани
5. Гортань
6. Голосовые связки
7. Шейные нервы
8. Яремная вена
9. Шейная вена (алкоголизм)
10. Шейные нервные сплетения (неврастения)
11. Шейные нервные сплетения (неврастения)
12. Шейные нервные сплетения (неврастения)
13. Шейные нервные сплетения (неврастения)
14. Истинные голосовые связки
15. Надгортанник
16. Общая сонная артерия
17. Щитовидная железа
18. Лимфатические сосуды (**аппендикс, волосы**)
19. Подчелюстная артерия
20. Затылочная кость (зоб)
21. Подмышечная артерия
22. Подъязычная мышца
23. Зубы (ревматизм)
24. Верхняя челюсть
25. Нижняя челюсть, миндалевидные железы, алкоголизм, самоубийство
26. Носовая кость
27. Шейные позвонки
28. Треугольник Пирогова
29. Треугольник Пирогова (зрение)
30. Трапециевидная мышца

БЛИЗНЕЦЫ

0. Трахея
1. Пищевод
2. Верхняя доля правого легкого (аппендикс)
3. Нижняя доля правого легкого, беспокойство, воспаление легких
4. Верхняя доля левого легкого
5. Нижняя доля левого легкого
6. Верхушки легких, сердце
7. Зрение, бронхи, бронхиальная система
8. Легочная артерия, ревматическая лихорадка
9. Ворота (корень) легкого, брюшной тиф
10. Вилочковая железа
11. Слизистая оболочка трахеи
12. Легочные вены
13. Ключица
14. Лопатка
15. Плевра
16. Брайтова болезнь (почки), первое ребро
17. Астма, второе ребро
18. Гортанные мышцы
19. Третье ребро
20. Мышцы кисти и предплечья
21. Плечо, аппендицит, умопомешательство
22. Позвоночный столб
23. -----
24. Лучевая кость, подагра, неврастения
25. Кости запястья, самоубийство
26. Фаланги пальцев, пальцы
27. Пястные кости, туберкулез
28. Четвертое ребро
29. Пятое ребро

РАК

1. Шестое ребро
2. Седьмое ребро

3. Восьмое ребро, зрение
4. Девятое ребро
5. Ребра с десятого по двенадцатое
6. Диафрагма
7. Грудной проток
8. Паралич
9. Привратник желудка
10. Дно желудка
11. Желудочные вены (алкоголизм)
12. Большая кривизна желудка
13. Малая кривизна желудка
14. Брюшная (желудочная) стенка
15. Желудочные вены (самоубийство)
16. Поджелудочная железа
17. Выход поджелудочной железы в общий проток
18. Выход поджелудочной железы в общий проток
19. Головка поджелудочной железы
20. Восходящая часть дуги аорты
21. Нисходящая часть дуги аорты
22. Слизистая оболочка желудка
23. Кровеносные сосуды желудка
24. Кровеносные сосуды желудка
25. Органы пищеварения
26. Молочная железа
27. Грудные соски
28. Реберные хрящи
29. Селезенка
30. Двенадцатый позвонок

ЛЕВ

1. Левая коронарная артерия
2. Аорта
3. Правая коронарная артерия
4. Левая сонная артерия
5. Правая сонная артерия
6. Устье легочной артерии, зрение

7. Левая коронарная вена
8. Нижняя полая вена, анемия, слух
9. Верхняя полая вена, алкоголизм
10. Яремная вена
11. Подключичная вена
12. Позвоночник
13. Правая камера сердца
14. Левая камера сердца
15. Правое предсердие
16. Левое предсердие
17. Правое ушко сердца
18. Правая полость сердца
19. Межжелудочковая перегородка, позвоночный столб
20. Митральный клапан
21. Левое предсердие
22. Левое ушко сердца червеобразной формы
23. Левое ушко сердца, ревматизм
24. Сосочковая мышца
25. Перикард, алкоголизм, абсцесс
26. Миокард
27. Зоб
28. Сердечные клапаны
29. Сердечная перегородка, неврит
30. Спина

ДЕВА

1. Двенадцатиперстная кишка
2. Тонкий кишечник
3. Слепая кишка (аппендикс)
4. Восходящая часть толстого кишечника
5. Поперечная часть толстого кишечника
6. Нисходящая часть толстого кишечника
7. Прямая кишка
8. Брюшная полость
9. Правая доля печени, ревматический полиартрит
10. Левая доля печени, желчный пузырь, брюшной тиф

11. Трициева связка и желчный пузырь
12. Брюшная аорта
13. Печеночные артерии
14. Артерия желчного пузыря
15. Хвост поджелудочной железы; грудь? (может быть, в области печени)
16. Правый печеночный проток
17. Мышцы живота
18. Пилообразная мышца
19. Левый печеночный проток
20. Желчный проток
21. Проток желчного пузыря, брюшной тиф
22. Желчный пузырь
23. Связки печени и позвоночный столб, уплотнение печени
24. Связки печени и позвоночный столб, уплотнение печени
25. Печень, рак, подагра, артрит
26. Брюшная вена, самоубийство
27. Вены таза, туберкулез
28. Печеночные вены
29. Задняя поверхность долей печени
30. Общий печеночный проток

ВЕСЫ

1. Почка, область, относящаяся к почечной лоханке
2. Кортикальный слой почки
3. Надпочечники (абсцесс)
4. Почечная поверхность, зоб
5. Мальпигиевы пирамиды
6. Лобок
7. Иннервация почек, почечной коры и почечной лоханки, желтуха
8. Иннервация почек, почечной коры и почечной лоханки
9. Иннервация почек, почечной коры и почечной лоханки
10. Иннервация почек, почечной коры и почечной лоханки
11. Иннервация почек, почечной коры и почечной лоханки
12. Левая почечная система
13. Правая почечная система
14. Левый паховый лимфатический узел

15. Правый паховый лимфатический узел
16. Почечные артерии
17. Артерии надпочечников, почечнокаменная болезнь
18. Фациальная капсула почек
19. Большая чашевидная полость почек
20. Малая чашевидная полость почек
21. Почечные ворота
22. Почечные вены
23. Вены надпочечников
24. Сосудистое кровообращение коркового слоя почек
25. Сосудистое кровообращение коркового слоя почек
26. Сосудистая система эпидермиса, туберкулез
27. Сосудистая система эпидермиса, туберкулез
28. Мочевой пузырь, волосы
29. Правый мочеточник, бронхит
30. Левый мочеточник

СКОРПИОН

1. Устье мочеиспускательного канала
2. Мочеиспускательный канал
3. Предстательная железа, матка
4. Яички, правая часть матки
5. Яички, левая часть матки
6. Придаток правого яичка, полость матки
7. Придаток левого яичка, правая фаллопиева труба
8. Мошонка, левая фаллопиева труба
9. Семявыносящий проток, влагалище, алкоголизм
10. Пещеристые тела, неврастения
11. Пенис, большие половые губы
12. Семенные пузырьки
13. Наружные женские половые органы, малые половые губы, головка члена
14. Крайняя плоть
15. Куперовы железы
16. Правый яичник, головка клитора, абсцесс
17. Семенные доли, левый яичник
18. Выводящие протоки, девственная плева, аппендикс, волосы

19. Маточные связки,...
20. Хорды пениса, бартолинова железа, зоб
21. Полость пазух носа
22. Решетчатая кость, связки
23. Носовая кость, бахрома фаллопиевых труб, ревматизм
24. Носовая перегородка
25. Копчик, проходы яичников, миндалевидные железы, алкоголизм
26. Промежность
27. Заднепроходное отверстие
28. Слизистые оболочки
29. -----
30. Носовые мышцы

СТРЕЛЕЦ

1. Тазовая кость
2. Подвздошная кость
3. Копчик
4. Бедренная кость
5. Правая большая бедренная артерия, волосы
6. Левая большая бедренная артерия, беспокойство
7. Правая внешняя бедренная артерия, сердце
8. Левая внешняя бедренная артерия, зрение
9. Правосторонние лимфатические сосуды, ревматическая лихорадка (Антарес), болезнь глаз
10. Левосторонние лимфатические сосуды, **брюшной тиф**
11. Приводящая мышца
12. Большая большеберцовая вена
13. Большая розовая вена, ревматическая лихорадка
14. Внешние бедренные вены
15. Правая подвздошная вена
16. Левая подвздошная вена
17. Седалищный нерв
18. Правое бедро, астма
19. Левое бедро
20. Правая головка бедренной кости
21. Левая головка бедренной кости, брюшной тиф

22. Правый вертел, умпомешательство, аппендицит
23. Левый вертел, позвоночный столб
24. Коленное душло, подколенная впадина, хрящ
25. Мыщелок правой бедренной кости, неврастения, подагра
26. Мыщелок левой бедренной кости, самоубийство
27. Ягодичные мышцы
28. Мышцы правой голени
29. Мышцы левой голени
30. Грушевидная мышца

КОЗЕРОГ

1. Правая коленная чашечка
2. Левая коленная чашечка
3. Поверхностные нервы верхней части голени, зрение
4. Поверхностные нервы большеберцовой кости
5. Поверхностные нервы колена
6. Правая приводящая мышца
7. Левая приводящая мышца
8. Лимфатические сосуды колен, паралич
9. Коленные вены
10. Связки правого колена
11. Связки левого колена
12. Правый коленный сустав
13. Левый коленный сустав
14. Правый коленный хрящ
15. Левый коленный хрящ, самоубийство
16. Правый узловатый бугор
17. Левый узловатый бугор
18. Правые связки колена
19. Левые связки колена
20. Сухожилия правого колена
21. Сухожилия левого колена
22. Мышечные окончания
23. Голени
24. Голени
25. Сочленение между бедренной и большеберцовой костями

26. Сочленение между бедренной и большеберцовой костями
27. Глубоко лежащие нервы
28. Артерия правого колена, волосы
29. Артерия левого колена, бронхит
30. Приводящие мышцы

ВОДОЛЕЙ

1. Правый большеберцовый нерв, ожирение
2. Левый большеберцовый нерв
3. Правая малоберцовая кость
4. Левая малоберцовая кость
5. Нерв правой малоберцовой кости
6. Нерв левой малоберцовой кости, зрение
7. Вены нижней части правой голени
8. Вены нижней части левой голени, анемия
9. Кожа нижней части правой голени, алкоголизм
10. Кожа нижней части левой голени
11. Правые голенные связки
12. Левые голенные связки
13. Артерия нижней части правой голени (фибулы), ревматизм
14. Артерия нижней части левой голени (фибулы)
15. Лимфатические сосуды нижней части правой голени
16. Лимфатические сосуды нижней части левой голени
17. Брайтова болезнь, нервная система спинного мозга
18. Брайтова болезнь, нервная система спинного мозга
19. Брайтова болезнь, нервная система спинного мозга
20. Брайтова болезнь, нервная система спинного мозга
21. Брайтова болезнь, нервная система спинного мозга
22. Правая икроножная мышца, аппендикс, слепая кишка
23. Левая икроножная мышца, ревматизм
24. Мышцы правой большеберцовой кости
25. Мышцы левой большеберцовой кости, алкоголизм, абсцесс
26. Правая малоберцовая кость, неврастения
27. Левая малоберцовая кость, зоб
28. Правая большеберцовая кость
29. Левая большеберцовая кость, неврит

30. Сочленения

РЫБЫ

1. Правая пяточная кость
2. Левая пяточная кость
3. Нервы правой ступни, аппендикс
4. Нервы левой ступни, астма
5. Правая кубовидная кость (плюсны ноги)
6. Левая кубовидная кость (плюсны ноги)
7. Правая таранная кость
8. Левая таранная кость
9. Правая плюсна, ревматический полиартрит
10. Левая плюсна, брюшной тиф
11. Лимфатические сосуды ступни
12. Артерия правой ступни
13. Артерия левой ступни
14. Поверхностные вены правой ступни
15. Поверхностные вены левой ступни
16. Крестообразные связки правой ступни
17. Крестообразные связки левой ступни
18. Правый разгибатель пальцев
19. Левый разгибатель пальцев
20. Мышцы правой малоберцовой кости
21. Мышцы левой малоберцовой кости, брюшной тиф
22. Ахиллово сухожилие правой ступни, ущемление, аппендицит
23. Ахиллово сухожилие левой ступни, позвоночный столб
24. Правый капсульный сустав
25. Левый капсульный сустав, рак, подагра
26. Нервы подошвы
27. Фаланги пальцев правой ступни, острый нефрит
28. Фаланги пальцев левой ступни, туберкулез
29. Ногти пальцев правой ступни
30. Ногти пальцев левой ступни

Литература

1. Alfred Witte, Regelwerk für Planetenbilder: Die Astrologie von morgen. Hamburg,

1928. (English translation: Witte–Lefeldt, Rules for Planetary–Pictures: The Astrology of Tomorrow, Witte–Verlag, Hamburg, Germany, 1996).
2. Alfred Witte, Betrachtungen uber Farbe, Zahl, Ton. Astrolo– gische Rundschau, IV Jahrg., 1913.
 3. A. Witte, Sensitive Punkte. Astrologische Rundschau, X Jahrg., Dez. 1919.
 4. Arthur Kickbusch, «Sonnenbogentabelle», Ludwig Rudolph (Witte–Verlag), Ham– burg.
 5. Becker U. Lexicon der Astrologie. Astrologie – Astronomie – Kosmologie.
 6. Bertucelli P. Horoskopscheiben und Harmonics.// Hamburger Hefte. –1993. – IV.
 7. Bruster U. Gibt es feinstoffliche Planeten?// Hamburger Hefte. – 1993. –1.
 8. Reinhold Ebertin, Kombination der Gestirneinflusse. Ebertin– Verlag, Aalen/Wiirt. Erweiterte Neuauflage 1961. (English translation: Reinhold Ebertin, The Combination of Stellar Influences; русский перевод: Рейнгольд Эбертин «Комбинация влияний небесных тел»).
 9. Hermann Lefeldt, «Methodik der astrologischen Ha'user und Planetenbilder», Ludwig Rudolph (Witte–Verlag) Hamburg 13.
 10. Regelwerk – Neufassung von Ruth Brummund. Ludwig Rudolph (Witte–Verlag), Hamburg, 1. Auflage, 1979.
 11. Udo Rudolph, ABC fur Planetenbilder. Deutsche Erstauflage 1996. Udo Rudolph Ver– lag, Hamburg; (Русский перевод: Удо Рудольф, «Азбука планетных картин», Рига 1998)
 12. Ludwig Rudolph, Bedeutung der Planeten in den Hausern. Ludwig Rudolph (Witte– Verlag), Hamburg, 2. Auflage, Marz 1974. (English translation: Ludwig Rudolph, Mean– ing of the Planets in the Houses: The theory of the houses according to WITTE, Witte– Verlag, Hamburg, Germany).
 13. Witte A. Regelwerk fur Planetenbilder./ Bearbeitet und heraufgegeben von L. Rudolph; uberarbeitet, erweitert und erganzt durch die Assagen uber Pluto und die von F. Sieggrun; berechneten Transneptunplaneten Apollon, Admetos, Vulkanus und Posei– don von H. Lefeldt. – Hamburg: Ludwig Rudolph (Witte–Verlag), 1959.
 14. Svehla R. Introduction to the Uranian System of Astrology. – Cleveland, Ohio, (1939?).
 15. Niggeman H. Rules for Planetary Pictures. – New York, 1959.
 16. Rudolph L. Meaning of the Planets in the Houses. – Hamburg: Witte–Verlag, 1962.
 17. Niggeman H. The Principles of the Uranian System. – New York, 1961.
 18. Niggeman H. Key to Planetary Pictures. – New York, 1969.
 19. Niggeman H. Uranian Astrology. – New York, 1971.
 20. Jacobsen R.A. The Language of Uranian Astrology. – Franks– ville, Wisconsin: Ura– nian Publications, Inc., 1975.
 21. John M. Addey. Harmonics in Astrology. London: L.N. Fowler, 1976.
 22. Simms M.K. Dial Detective. Investigation with the 90° Dial. – San Diego, California: ACS Publications, 1989.
 23. Давид Фроули. Астрология провидцев. /Пер. А.Блейз. М: Саттва, 2001.

24. Дарлинг Г. Сущность медицинской астрологии. /Пер. Д.Дарлинг. – Томск, 1993
25. Девид Хемблин. Карты гармоник./ Пер. с англ. А.Вольпяна. –М.:ЦАИ, 1994.
26. Джеймс Браха. Древняя индийская астрология для современных астрологов. М.: Когелет, 2001.
27. Донас Э.Б. Системы астрологических домов./ Пер. с англ. А.А.Капраловой. – М.: ЦАИ, 1992.
28. Майкл Бэйджент, Николас Кэмптон, Чарльз Харви Мировая астрология: введение в астрологию стран, народов и организаций./ Пер. с англ. А.Вольпяна. – М.: Лига независимых астрологов, 1999.
29. Михаил Недавний. Свод правил для полусумм. – Рига, 1998.
30. Раушебах Б. Передача троичного догмата в иконах. Вопросы искусствознания. 1993, № 4.
31. Ураническая астрология: подборка статей.// Астролог. – 1997. – N2.
32. Хаммерслаф Б. Предсказание назад и вперёд. Современная техника расчёта времени и ректификации./ Пер. с англ. О.И.Матвеевой. – М.: ЦАИ, 1996.